



Price list 2023

Low Voltage and Industry Products



สแกนเพิ่มเพื่อน



Life Is On

Schneider
Electric

สวิตช์บอร์ดตามมาตรฐาน IEC61439 ของชไนเดอร์



ปลอดภัยกว่า

ผ่านการทดสอบการใช้งานตามที่มาตรฐาน IEC61439-1&2 กำหนด อาทิ ความทนทานต่อการลัดวงจร, การป้องกันไฟฟ้าช็อตและความสมบูรณ์ของวงจรป้องกัน, คุณสมบัติความเป็นฉนวนของชิ้นส่วนภายในตู้, Temperature rise เป็นต้น และได้รับการรับรองจากสถาบันสากล



ทนทานกว่า ซ่อมบำรุงง่าย

ความแข็งแรงทนทานของโครงสร้างจากการออกแบบที่ดีที่สุดที่ได้รับการรับรองโดยการทดสอบ ทำให้แข็งแรงทนทาน การซ่อมบำรุงทำได้ง่าย และประหยัดเวลามากกว่า



ตอบโจทย์ความต้องการได้อย่างครอบคลุม

ด้วยโซลูชันที่หลากหลาย ทั้งตู้จ่ายไฟ และ motor control center ทำให้สามารถเลือกใช้งานตามลักษณะโครงการที่หลากหลายได้ และครอบคลุม



ให้คุณมากกว่าด้วยความปลอดภัย!



ตู้ Blokset



ตู้ PrismaseT 4000 International

คุณสมบัติทั่วไป

Applications	Power distribution, motor control
MCC (Motor Control Centre)	up to 250 kW
VSD (Variable Speed Drive)	up to 160 kW
PCC (Power Control Centre)	incomer & feeder up to 6300A
PFC (Power Factor Correction)	up to 540 kVAR/ช่อง
Standards	IEC 61439-1&2, IEC TR61614, IEC 60529

คุณสมบัติทางไฟฟ้า

Voltage	up to 690 Vac (50/60 Hz)
Main busbar rating	up to 7000 A
Distribution busbar rating	up to 3200 A
Rated short-time current (Icw)	
horizontal main busbar	up to 100 kA rms-1s (peak current Ipk up to 220 kA)
vertical distribution busbar	up to 85 kA rms-1s (peak current Ipk up to 187 kA)
Conditional short-circuit current (Isc)	up to 85 kA
Earthing system	TT-IT-TNS-TNC
Internal arc withstand current	85 kA-0.4s (IEC TR 61641)

คุณสมบัติทางกล

Form	2b/3b/4a/4b
ชนิดของตู้	Fixed / Withdrawable**
Seism (การทดสอบการทนต่อแผ่นดินไหว)	IBC 2006 / AC 156 (site class B-C-D, floor level only), IEC68-3-3 (equivalent to Richter scale up to level 9), GOST 17516, 1-90 (civil market, all seismic intensity, up to installation level 2)
Installation	indoor environment
Degree of protection	IP20, IP31, IP42, IP54
Operating temperature	-5°C to 35°C / 50°C

*สำหรับ Application ที่สูงกว่านี้ กรุณาติดต่อบริษัทฯ

**ตัวอย่างตู้ชนิด Withdrawable



Direct connection to the vertical busbar (IPxxD)

คุณสมบัติทั่วไป

Applications	Power distribution, motor control
MCC (Motor Control Centre)	up to 45 kW*
VSD (Variable Speed Drive)	up to 45 kW*
PCC (Power Control Centre)	incomer & feeder up to 6300A
PFC (Power Factor Correction)	up to 500 kVAR/ช่อง
Standards	IEC 61439-1&2, IEC 60529

คุณสมบัติทางไฟฟ้า

Voltage	up to 690 Vac (50/60 Hz)
Main busbar rating	up to 4000 A
Distribution busbar rating	up to 3200 A (flat busbar)/4000 A (Schneider Linergy)
Rated short-time current (Icw)	
horizontal main busbar	up to 100 kA rms-1s (peak current Ipk up to 220 kA)
vertical distribution busbar	up to 100 kA rms-1s (peak current Ipk up to 220 kA)
Conditional short-circuit current (Isc)	up to 85 kA
Earthing system	TT-IT-TNS-TNC

คุณสมบัติทางกล

Form	1/2b/3b/4b
ชนิดของตู้	Fixed
Seism (การทดสอบการทนต่อแผ่นดินไหว)	IEC 60068-2-57
Installation	indoor environment
Degree of protection	IP30, IP31, IP54
Operating temperature	-5°C to 35°C / 50°C

Life Is On

Schneider
Electric



Power Circuit Breakers (ACB and MCCB)



Transfer Switch (ATS and MTS)



TeSys
Control > Protect > Power > Active



Digital Meters and Power
Factor Correction



Miniature Circuit
Breakers and controls



Modular Contactor
and Terminal Blocks



Human Machine
Interfaces



Industrial control components
pushbuttons, lamps,
power supply units



Soft-Starters and Variable
Speed Drive



Power Plug



EV Charger

Low Voltage and Industry
Products Price list 2023

Content

Power Circuit Breakers (ACB and MCCB) & Transfer Switch Equipment (ATS and MTS)

A

A04 - A05  เซอร์กิต เบรกเกอร์ แรงดันต่ำของชนิด PC ตามมาตรฐาน IEC 60947-2	A06  การเลือกหัดสินค้า สำหรับ Air Circuit Breaker รุ่น MasterPact NW	A07  การเลือกหัดสินค้า สำหรับ Air Circuit Breaker รุ่น EasyPact™ MVS	A08 - 09  การเลือกหัดสินค้า สำหรับ Molded Case Circuit Breakers รุ่น Compact NS	A10 - A15  Air Circuit Breakers รุ่น MasterPact MTZ	A16 - A21  Air Circuit Breakers รุ่น MasterPact NW
A22 - A27  Air Circuit Breakers รุ่น EasyPact™ MVS	A28 - A33  Molded Case Circuit Breakers รุ่น ComPact NS	A34 - A41  Molded Case Circuit Breakers รุ่น ComPact NSX	A42 - A43  Smart Panel Accessories	A44 - A47  Molded Case Circuit Breakers รุ่น ComPact NSXm	A48 - A49  Molded Case Circuit Breakers รุ่น EasyPact™ EZS
A50 - A52  Molded Case Circuit Breakers รุ่น EasyPact™ CVS	A53  Transfer Switch สำหรับเบรกเกอร์ รุ่น MasterPact MTZ	A54  Transfer Switch สำหรับเบรกเกอร์ รุ่น MasterPact NW	A55  Transfer Switch สำหรับเบรกเกอร์ รุ่น EasyPact™ MVS	A56  Transfer Switch สำหรับเบรกเกอร์ รุ่น ComPact NS	A57  Transfer Switch สำหรับเบรกเกอร์ รุ่น ATSNX 100 - 630A และอุปกรณ์เสริมของชุด Transfer Switch
A58 - A59  Transfer Switch Equipment ATS รุ่น WATSN ชนิด PC ตามมาตรฐาน IEC60947-6-1	A60 - A63  Transfer Switch Equipment ATS รุ่น TransferPact Automatic & Active Automatic ชนิด PC	A64  PowerLogic HeatTag	A65 - A69  Manual Transfer Switch รุ่น GoPact MTS		

TeSys Control > Protect > Power > Active

B

B02  TeSys Components Full Names	B03  TeSys™ island	B04  TeSys K Contactor	B05  TeSys Control K, Deca Control relays	B06  Motor Circuit Breaker, GV2ME, GV2P, GV3P	B07  Motor Circuit Breaker, GV2L, GV3L, GV4L
--	--	--	---	--	--

Motor starters (Magnetic contactor, Motor circuit Breakers, Relays)

B

B08 - B09  Motor Circuit Breaker, Accessories for GV2, GV3	B10  TeSys Control Deca Contactors	B11  TeSys Protect Deca Overload relays	B12  TeSys Protect LR97 Electronic over current relays	B13-14  TeSys Control Accessories for Deca Contactors	B15  TeSys Control, Hybrid motor starters
B16-18  TeSys Control - Giga Contactors	B19  TeSys Control Accessories for Giga Contactors	B20  Magnetic contactor, Motor Circuit Breakers, Relays - Type 2 coordination	B21  D.O.L starters Direct online starters Type 1 coordination	B22  D.O.L starters, non-reversing Type 2 coordination	B23  TeSys Control - up to 75 kW Star-delta starters Type 2 coordination
B24  TeSys Giga series - 90 to 250 kW at 400 V Star-Delta Type 2 coordination	B25  Motor Circuit Breaker EasyPact GZ1	B26  Magnetic Contactor for EasyPact TVS	B27  Accessories for EasyPact TVS และ Basic Architecture for your motor management		

Digital Meters and Power Factor Correction

C

C02 - C05  Panorama of Meters Range	C06 - C09  การเลือกมิเตอร์สำหรับประเภทโครงการต่างๆ	C10 - C13  คุณสมบัติของมิเตอร์รุ่นต่างๆ	C14 - C15  Communication Gateway	C16 - C19  Current Transformer	C20 - C21  Panorama of Power Factor Correction
C22  การเลือกหัดสินค้า สำหรับคาร์ปาซิเตอร์ และดีจูน รีแอคเตอร์	C23  คาร์ปาซิเตอร์ รุ่น EasyLogic™ PFC Capacitor	C24  คาร์ปาซิเตอร์ รุ่น EasyLogic™ PFC+ Capacitor	C25  คาร์ปาซิเตอร์ รุ่น PowerLogic™ PFC Capacitor	C26  คาร์ปาซิเตอร์ รุ่น VarPlus Box และพาวเวอร์แฟคเตอร์คอนโทรล รุ่น VarPlus Logic	C27  Magnetic contactor for capacitor

Content

Digital Meters and Power Factor Correction

C

C28 - C29



Detuned Reactor

C30 - C31



Power Factor Correction Solution

C32



PowerLogic™ Accusine

C33



เปรียบเทียบอุปกรณ์จัดการคุณภาพไฟฟ้า

C34 - C35



EasyLogic™ APF

C36 - C37



PowerLogic™ AccuSine EVC+

Miniature Circuit Breakers and controls

D

D02

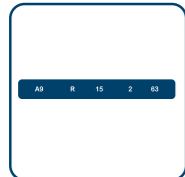

วิธีการอ่านรหัสสินค้า

D03



iC60 & C120 Range Miniature Circuit Breaker

D04 - D06



iC60N & C120N Miniature Circuit Breaker

D07 - D09



iC60H & C120H Miniature Circuit Breaker

D10



iC60L range Miniature Circuit Breaker

D11



iK60 Miniature Circuit Breaker

D12



iSW - isolating switch

D13



IPB & iIL - Push buttons & Pilot lamps และ iD RCCB - Residual Current Circuit Breaker (RCCB)

D14 - D15



Residual Current Circuit Breaker with overload Protection (RCBO), Mini Opale & Mini Pragma

D15



Accessories Comb busbar

D16



PRD1 - Surge arresters

D17



iRPD - Surge arresters

D18



ReFlex iC60N Remote control

D19



RCA - ARA

D20



Accessories & auxiliaries for iC60, iD, Vigi iC60, ARA and RCA

D21



Accessories & auxiliaries for c120 and Vigi C120

D22



Under voltage release, Over voltage release, Shunt release STI

D23



iTL impulse relays

D24 - D26



iCT DIN rail mounted Contactor

D27



DC circuit Supplementary protectors for feeders distribution system

D28



DC Circuit Supplementary Protector for Photovoltaic installations

D29



Switch, Time Switch

Modular Contactor and Terminal Blocks

E

E02 - E05



Terminal blocks และ wiring accessories สำหรับตู้ไฟฟ้า

Human Machine Interfaces

F

F02 - F03



Pro-face ST6000 Series

F02 - F03



Pro-face STM60000 Series Modular Display

Industrial control components (pushbuttons, lamps, power supply units)

G

G02



RM22 Measurement and control relays

G03



RXM miniature plug-in relays

G04



RXG interface relays

G05



Zelio...Smart Relay

G06 - G07



Modicon Power Supply

G08



XB7 Pushbuttons & Pilot lamps

G09



XB7 Key switches & Emergency stop, Illuminated pushbuttons

G10



Harmony XB5, plastic Pushbuttons, switches, and pilot lights

G11 - G12



XB5 pushbuttons

G13



XB5 Selector switches

G14



XB5 Key switches

G15



XB5 LED Pilot lamps

G16



XB5 LED Illuminated Selector Switches

G17



XB5 LED Illuminated pushbuttons

G18 - G19



XB5 Multiple-head pushbuttons

G20 - G22



XB4 pushbuttons

G23



XB4 Selector switches

G24



XB4 Key switches

Content

Industrial control components (pushbuttons, lamps, power supply units)

G

G25



XB4 LED Pilot lamps

G26



XB4 LED Illuminated Selector Switches

G27



XB4 LED Illuminated Pushbutton

G28



XB4 LED Illuminated Pushbutton Switches

G29 - G30



XB4 Head & Body Ø 22 mm.

G31



XD Small joystick controllers

G32 - G35



XB5 Wireless Pushbuttons

G36 - G40



XB5 Harmony plus

G41



XVM Tower Light

G42



XVG Tower Light

G43

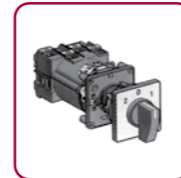

K1/K2 Cam switches

G44 - G49



XAL Control Stations

G50 - G54



XAC Pendant Control Stations

G55

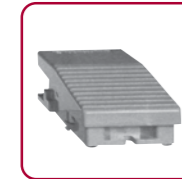

XAC Pendant Control Stations/Safety products

Power Plug

I

I02 - I03



พาวเวอร์ปลั๊ก รุ่น แพล็กติกา รุ่นกันน้ำ IP 44 และ IP 67

I04

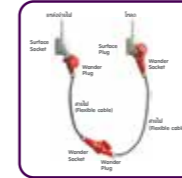

การใช้งานพาวเวอร์ปลั๊ก สำหรับงานอุตสาหกรรม

I05



สวิตช์ตัดตอนชนิดกันน้ำ รุ่น 56 ซีรีส์

EV Charger

J

J02



เครื่องชาร์จรถยนต์ไฟฟ้า EVlink™ Home

J03



Acti9 RCCB IID และ อุปกรณ์ป้องกันไฟรั่ว ไฟดูด สำหรับเครื่องชาร์จรถยนต์ไฟฟ้า

Soft-Starters and Variable Speed Drive

H

H02



Soft starters that meet your installation requirements

H03



Altistart 01 & Altistart 22

H04



Altivar Soft Starter ATS480

H05



Altivar 12 & Easy Altivar 310

H06



Altivar Machine ATV320

H07



Altivar 212

H08



Altivar Machine 340

H09



Easy Altivar 610

H10



Altivar 630

H11 - H12



Altivar 930

H13



อุปกรณ์เสริม

H14 - H15



การประยุกต์ใช้งานให้เหมาะสมกับเครื่องจักร



Power Circuit Breakers (ACB and MCCB) & Transfer Switch (ATS & MTS)

ความปลอดภัยที่มากขึ้น
พร้อมความหลากหลายที่มากกว่า



MasterPact MTZ ขึ้นกว่าของสมารถเบรกเกอร์



NEW

MasterPact MTZ
FUTURE READY



มีเตอร์วัดกำลังไฟฟ้า Class 1 ติดตั้งมาในตัว

MasterPact MTZ ติดตั้งมาพร้อมกับมิเตอร์วัดกำลังไฟฟ้า Class 1 ตามมาตรฐาน IEC 61557-12 เป็นรุ่นแรกของอุตสาหกรรม ช่วยให้สามารถตรวจวัดการใช้พลังงานได้อย่างแม่นยำ และสามารถบริหารจัดการการใช้พลังงานได้อย่างมีประสิทธิภาพมากยิ่งขึ้น



ทรียุณิสามารถอัปเดตได้ตลอด 24 ชั่วโมง โดยไม่ต้องชัตดาวน์เบรกเกอร์

ทรียุณิรุ่น Micrologic X ของ MasterPact MTZ สามารถปรับตั้งและเพิ่มฟังก์ชันการป้องกัน (Protection) การตรวจวัด (Measurement) และการวิเคราะห์และซ่อมบำรุง (Maintenance & Diagnostics) ได้ตามความต้องการโดยใช้โมดูลแบบดิจิทัล สามารถอัปเดตแบบออนไลน์โดยไม่ต้องทำการชัตดาวน์ และไม่ต้องติดตั้ง hardware เพิ่มเติม รองรับความต้องการใช้งานที่อาจปรับเปลี่ยนในอนาคตได้ตลอดเวลา เพิ่มความยืดหยุ่นขั้นสุดในการลงทุน



พร้อมต่อการใช้งานในทุกสภาพแวดล้อม

MasterPact MTZ มาพร้อมกับประสิทธิภาพด้านระบบไฟฟ้าและกลไกการทำงานให้ดียิ่งขึ้น ช่วยเพิ่มเสถียรภาพให้ระบบ แม้ในสภาพแวดล้อมที่มีความเสี่ยงที่สุด อาทิ ความสามารถในการทนต่อการสั่นสะเทือน (Vibration) ลดทอนการรบกวนของคลื่นแม่เหล็กไฟฟ้า ความทนทานต่อการกัดกร่อนจากสารเคมีและสภาพภูมิอากาศที่รุนแรง



ข้อมูลเพิ่มเติมเกี่ยวกับผลิตภัณฑ์



มอนิเตอร์และควบคุมเบรกเกอร์ผ่านสมาร์ตโฟนได้แบบเรียลไทม์โดยไม่ต้องติดตั้งอุปกรณ์เสริม

เชื่อมต่อ MasterPact MTZ แบบ wireless กับสมาร์ตโฟนและแท็บเล็ตได้ตลอดเวลาผ่าน Bluetooth เพื่อเรียกดูข้อมูลของเบรกเกอร์ ค่าการวัดพลังงาน ประวัติการทริป และข้อแนะนำในการซ่อมบำรุงอย่างละเอียดแบบเรียลไทม์ รวมทั้งสามารถปรับตั้งค่าและสั่งเปิด/ปิดเบรกเกอร์ได้โดยไม่ต้องสัมผัสกับเบรกเกอร์โดยตรง เพิ่มความสะดวกสบายและความปลอดภัยให้กับผู้ปฏิบัติงาน



ตรวจสอบสาเหตุการทริปได้ทันทีแม้เบรกเกอร์ไม่ได้จ่ายไฟ

ตรวจสอบสาเหตุและรายละเอียดของการทริป และข้อแนะนำในการแก้ไขผ่านสมาร์ตโฟนแม้ในขณะที่เบรกเกอร์ไม่ได้จ่ายไฟผ่านการเชื่อมต่อ wireless แบบ NFC ช่วยลดเวลาในการตรวจสอบสาเหตุ ทำให้สามารถแก้ปัญหาได้อย่างทันที่ที่มีประสิทธิภาพ และลดค่าเสียหายจากดาวนไทม์ *ร่วมกับการติดตั้งโมดูลแบบดิจิทัล Power Restoration Assistant และ MasterPact Operation Assistant



ควบคุมและสั่งการจากระยะไกลแบบเรียลไทม์

สามารถเชื่อมต่อ MasterPact MTZ เข้ากับระบบควบคุมและสั่งการระยะไกลผ่าน Facility Expert ด้วยการเชื่อมต่อผ่านอีเธอร์เน็ตที่ติดตั้งในตัว เพื่อรับข้อความแจ้งเตือนผ่านสมาร์ตโฟน เข้าถึงข้อมูลและสั่งเปิด/ปิดเบรกเกอร์ได้แบบเรียลไทม์จากระยะไกล ให้ทุกเหตุการณ์สำคัญอยู่ในการควบคุมเพื่อเสถียรภาพสูงสุดของระบบ และยังสามารถผสานรวมการทำงานของเบรกเกอร์เข้ากับ Smart Panels และ EcoStruxure Platform เพื่อการบริหารจัดการระบบองค์รวมอย่างมีประสิทธิภาพ

ผลิตภัณฑ์เซอร์กิตเบรกเกอร์แรงดันต่ำ ของชไนเดอร์ตามมาตรฐาน IEC 60947-2

MasterPact MTZ

MasterPact MTZ

- ACB
- ขนาดกระแส 630 – 6300A
- ขนาดเฟรม 3 ขนาด MTZ1, MTZ2 และ MTZ3
- Icu = 42, 66, 100, 150 kA@220/415Vac
- Ics = 100%Icu
- 3P, 4P
- ติดตั้งแบบ Fixed/Drawout
- Electronic trip unit แบบมีเทอร์มิสแตท และสามารถติดตั้ง Digital Module เพิ่มเติมได้
- สำหรับไฟ AC
- มีฟังก์ชันการวัดและการสื่อสาร (metering and communication)

MasterPact NW

MasterPact NW

- ACB
- ขนาดกระแส 800 - 6300A
- Icu = 42, 65, 100, 150 kA@220/415Vac
- Ics = 100%Icu
- 3P, 4P
- ติดตั้งแบบ Fixed/Drawout
- Electronic trip unit แบบมีเทอร์มิสแตท
- สำหรับไฟ AC และ DC
- มีฟังก์ชันการวัดและการสื่อสาร (metering and communication)

ComPact NSX

ComPact NSX

- MCCB
- ขนาดกระแส 100 - 630A
- Icu = 25, 36, 50, 70, 150 kA@380/415Vac
- Ics = 100%Icu
- 1P, 2P, 3P, 4P
- ติดตั้งแบบ Fixed/Drawout (Plug-in)
- Trip unit แบบ Thermal-magnetic (adj.) และ Electronic แบบถอดประกอบได้
- สำหรับไฟ AC และ DC
- มีฟังก์ชันการวัดและการสื่อสาร (metering and communication)

ComPact NSXm

ComPact NSXm

- MCCB
- ขนาดกระแส 16 - 160A
- Icu = 16, 25, 26, 50, 70 kA@380/415Vac
- Ics = 100%Icu
- 3P, 4P
- Thermal-magnetic trip unit
- ขนาดเล็กกระทัดรัด ติดตั้ง Dinrail ยึดหลังตู้โดยไม่ต้องมีอุปกรณ์เสริม
- สำหรับไฟ AC

EasyPact™ MVS

EasyPact™ MVS

- ACB
- ขนาดกระแส 800 – 4000A
- Icu = 50, 55, 65 kA@ 380/440Vac
- Ics = 100%Icu
- 3P, 4P
- ติดตั้งแบบ Fixed/Drawout
- Electronic trip unit
- สำหรับไฟ AC
- มีฟังก์ชันการวัดและการสื่อสาร (Metering and Communication)

ComPact NS

ComPact NS

- MCCB
- ขนาดกระแส 800 - 3200A
- Icu = 50, 70, 85, 150 kA@380/415Vac
- Ics = 100%Icu
- 3P, 4P
- ติดตั้งแบบ Fixed/Drawout
- Electronic trip unit
- สำหรับไฟ AC
- มีฟังก์ชันการวัดและการสื่อสาร (Metering and communication)

EasyPact™ CVS

EasyPact™ CVS

- MCCB
- ขนาดเฟรม 100 - 630A
- ขนาดกระแส 16 – 600A
- Icu = 25, 36, 50 kA@ 380/440Vac
- Ics = 100%Icu
- 3P, 4P
- Thermal-magnetic trip unit (adj.)

EasyPact™ EZS

EasyPact™ EZS

- MCCB
- ขนาดกระแส 16-600A
- Icu = 25, 30, 36, 50 kA @380/440 Vac
- Ics = 100 % Icu (frame 250,630)
- 3P
- Thermal - magnetic trip unit (fixed)

ทรัพย์สินสำหรับเบรกเกอร์รุ่นต่างๆ

รุ่นเบรกเกอร์	MasterPact MTZ	MasterPact NW IIa: ComPact NS					ComPact NSX			ComPact NSXm	EasyPact™ MVS			EasyPact™ CVS	EasyPact™ EZS
ประเภททรัพย์สิน	Micrologic X*	Micrologic (สำหรับรุ่น ComPact NS เท่านั้น)	Micrologic E	Micrologic P	Micrologic H	TMD (adj)	Micrologic	Micrologic E	TMD (adj)	ET	ETA	ETV	TMD (adj)	TMD (fixed)	
ประเภทการป้องกันกระแส	2.0X	2.0	2.0E	-	-	TMD	Mic 2	-	TMD	ET2I	ETA2I	ETV2I	TMD	TMD (xed)	
Overload, short circuit, Instantaneous	5.0X	5.0**	5.0E**	5.0P**	5.0H**	-	-	Mic 5E	-	ET5S**	ETA5S**	ETV5S**	-	-	
Overload, short circuit, Instantaneous, ground fault	6.0X	-	6.0E	6.0P**	6.0H**	-	-	Mic 6E	-	ET6G	ETA6G	ETV6G	-	-	
Overload, short circuit, Instantaneous, earth leakage protection	7.0X	-	-	7.0P**	7.0H**	-	-	-	-	-	-	-	-	-	
ประเภทการวัด	กระแส, แรงดัน, Power, Reverse power, ความถี่ Energy IIa: Power quality	No meter	กระแส, แรงดัน, Power IIa: Energy	กระแส, แรงดัน, Power, Reverse power, ความถี่ IIa: Energy	กระแส, แรงดัน, Power, Reverse power, ความถี่, Energy, IIa: Power quality	No meter	No meter	กระแส, แรงดัน, Power, Energy	No meter	No meter	กระแส	กระแส, แรงดัน	No meter	No meter	

* สำหรับ Micrologic X สามารถเลือกซื้อโมดูลดิจิทัลเพื่อเพิ่มความสามารถในการป้องกันหรือการวัดค่าต่างๆ ได้ หากต้องการข้อมูลเพิ่มเติม กรุณาติดต่อตัวแทนจำหน่าย
** กรุณาติดต่อบริษัทฯ

การเลือกรหัสสินค้าสำหรับ Air Circuit Breaker รุ่น MasterPactNW

MasterPact NW single pole



MasterPact NW double pole



NW3213D2EM

MasterPact NW32, H1 type (Icu = Ics = 65 kA), 3 poles, Drawout type, Micrologic 2.0E, Horizontal rear connections.

MasterPact NW Air Circuit Breakers												
NW	Family	MasterPact NW single pole (800 - 4000 A)							MasterPact NW double pole (4000 b - 6300A)			
32	Frame rating	08 A	10 A	12 A	16 A	20 A	25 A	32 A	40 A	4b A	50 A	63 A
		800 A	1000 A	1250 A	1600 A	2000 A	2500 A	3200 A	4000 A	4000 A	5000 A	6300 A
1	Breaking capacity type (Ics = 100% Icu)	0 N1	42 kA									
		1 H1	65 kA							100 kA		
		2 H2	100 kA							150 kA		
		3 H3							150 kA*			
		4 L1	150 kA*									
*มีเฉพาะรุ่น Drawout เท่านั้น												
3	Poles	3	3 Pole									
		4	4 Pole									
D	Fixed / Drawout	F	Fixed									
		D	Drawout									
*สนใจสั่งซื้อเฉพาะ chassis เท่านั้น กรุณาติดต่อบริษัท												

	Micrologic Trip Unit		Protections				Measurements			
	Code	Type	Overload, Short circuit	Instantaneous	Ground Fault	Earth Leakage	Current A	Voltage V	Total Power(kW, kVA, kVAr)	F (Hz) cos φ
2E	XX	No trip unit (Switch - disconnecter)								
	2E	Micrologic 2.0E	●				●	●	●	
	5E	Micrologic 5.0E	●	●			●	●	●	
	5P	Micrologic 5.0P	●	●			●	●	●	●
	5H	Micrologic 5.0H	●	●			●	●	●	●
	6E	Micrologic 6.0E	●	●			●	●	●	
	6P	Micrologic 6.0P	●	●	●		●	●	●	●
	6H	Micrologic 6.0H	●	●	●		●	●	●	●
7P	Micrologic 7.0P	●	●		●	●	●	●	●	●
	7H	Micrologic 7.0H	●	●		●	●	●	●	●

M	Power connections type	M	แนวนอน rear connection (ยกเว้นรุ่น NW63)	
		V	แนวตั้ง rear connection (Standard สำหรับรุ่น NW63)	

การเลือกรหัสสินค้าสำหรับ Air Circuit Breaker รุ่น EasyPact™ MVS



MVS16N3MW6L

EasyPact MVS16, N type (Icu = Ics = 50 kA), 3 poles, Drawout type, ET6G Trip Unit, No measurement

EasyPact™ MVS Air Circuit Breakers											
MVS	Family	EasyPact MVS									
16	Frame rating	08 A	10 A	12 A	16 A	20 A	25 A	32 A	40 A		
		800 A	1000 A	1250 A	1600 A	2000 A	2500 A	3200 A	4000 A		
N	Breaking capacity (Ics= 100% Icu at 380/415 VAC, 50Hz)	N	50 kA							55 kA	
		H	65 kA								
3	Poles	3	3 Pole								
		4	4 Pole								
M	Charging motor	M	No Motor								
		N	200/240 Vac								
*สนใจติดตั้ง Charging motor ขนาดแรงดันอื่น กรุณาติดต่อบริษัท											
W	Fixed / Drawout	F	Fixed								
		W	Drawout								

	Micrologic Trip Unit		Protections			Measurements	
	Code	Type	Overload, Short circuit	Instantaneous	Ground Fault	Current A	Voltage V
6L	2L	ET2I	●	Adjustable current			
	2A	ETA2I	●	Adjustable current		●	
	2V	ETV2I	●	Adjustable current		●	●
	5L	ET5S	●	Adjustable current and Time			
	5A	ETA5S	●	Adjustable current and Time		●	
	5V	ETV5S	●	Adjustable current and Time		●	●
	6L	ET6G	●	Adjustable current and Time	●		
	6A	ETA6G	●	Adjustable current and Time	●	●	
6V	ETV6G	●	Adjustable current and Time	●	●	●	

การเลือกห้สินค้ำสำหรับ Molded Case Circuit Breaker รุ่น ComPact NS



NS16N3F20X
ComPact NS 1600,
H type (Icu = Ics = 50kA),
3 poles,
Fixed type,
Micrologic 2.0,
No charging motor,
front connections

ComPact NS high current Molded Case Circuit Breakers

NS	Family	ComPact NS							
16	Frame rating	08	10	12	16	1b	20	25	32
		800 A	1000A	1250A	1600A	1600A	2000A	2500A	3200A
N	Breaking capacity (Ics = 100% Icu, at 380/415Vac, 50Hz)	NA	Switch Disconnecter						
		N	50 kA			70 kA			
		H	70 kA			85 kA			
3	Poles	3	3 Pole						
		4	4 Pole						
F	Fixed / Drawout	F	Fixed						
		D	Drawout (มีเฉพาะรุ่น NS6b - NS16 เท่านั้น)						
			*สนใจสั่ง Drawout breaker without chassis กรุณาติดต่อตัวแทนจำหน่าย						

Code	Micrologic Trip Unit		Protections				Measurements			
	Type	Overload, Short circuit	Instantaneous	Ground Fault	Earth Leakage	Current A	Voltage V	Total Power(kW kVA, kVA)	F (Hz) cos φ	
XX	No trip unit	(Switch - disconnecter)								
20	Micrologic 2.0	●								
2E	Micrologic 2.0E	●				●	●	●		
60	Micrologic 6.0	●	●	●	●	●	●	●		
6E	Micrologic 6.0E	●	●	●	●	●	●	●		

X	Charging motor (สำหรับรุ่น NS06-16 เท่านั้น)	X	No Motor (Toggle operate)
---	--	---	---------------------------

(Blank)	Front connector	Nothing	Front Connection (ย่นเว้นรุ่น Nothing NS 1b-32Drawout type)
---------	-----------------	---------	---

ComPact NSX

Molded Case Circuit Breaker มาตรฐานรุ่นล่าสุดของซีเนเดอร์ อิเล็กทริก ที่มากด้วยนวัตกรรมที่คิดค้นและพัฒนาโดยวิศวกรผู้เชี่ยวชาญ ให้คุณได้มากกว่าการตัดไฟด้วย 3 คุณสมบัติพิเศษ



ตัดไวใน
0.002 วินาที
Ics=100% Icu

“More Safer ความปลอดภัยที่มากกว่า”

Roto-Active เป็นชื่อเรียกหน้าคอนแทกแบบพิเศษที่เป็นเอกลักษณ์ของ ComPact NSX ที่แต่ละโพลจะประกอบด้วยสองคอนแทก ซึ่งต่างกับเบรกเกอร์ทั่วไปที่มีเพียงหน้าคอนแทกเดียว ขณะเกิดกระแสลัดวงจรขึ้น คอนแทกทั้งสองของ ComPact NSX จะเปิดวงจรพร้อมๆกันในลักษณะของการหมุนรอบจุดหมุนที่อยู่ตรงกลาง

ด้วยเทคโนโลยีหน้าคอนแทกแบบ Roto-Active นี้จะช่วยให้ ComPact NSX สามารถตัดวงจรโดยใช้เวลาเพียง 0.002 วินาทีเท่านั้น ด้วยการตัดกระแสลัดวงจรที่รวดเร็วเช่นนี้ ComPact NSX จึงได้ชื่อว่าเป็นเบรกเกอร์แบบ current limiting ที่ยอดเยี่ยมที่สุด และให้ความปลอดภัยกับระบบได้มากกว่า

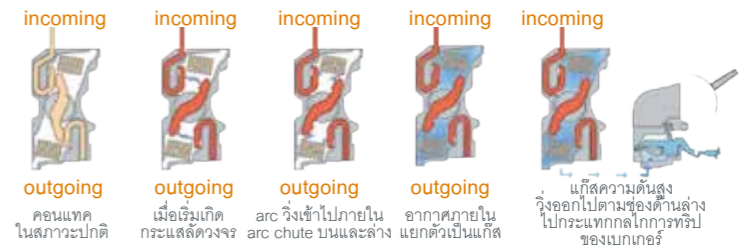

“More Flexible ความหลากหลายที่มากกว่า”

ด้วยความหลากหลายของ Trip Unit จึงทำให้คุณสามารถเลือกใช้เพื่อป้องกันโหลดได้หลากหลายประเภท อาทิเช่น โหลดประเภททั่วไป มอเตอร์ หรือ เจนเนอร์เตอร์ อีกทั้งมีให้เลือกใช้ทั้งแบบ Thermal-magnetic และ Eletronic จึงทำให้คุณสามารถใช้ป้องกันโหลดหลากหลายประเภทตามต้องการและด้วยเทคโนโลยีของ Torque Limiting Screw ที่เป็นเอกลักษณ์ของ ComPact NSX จะช่วยให้การติดตั้ง Trip Unit เป็นไปอย่างง่ายดาย และได้มาตรฐานโดยไม่ต้องใช้อุปกรณ์พิเศษ การเปลี่ยนหรืออัปเดต Trip Unit จึงไม่ใช่เรื่องยากอีกต่อไป

“More Integrated-Function ความครบครันที่คุ้มกว่า”

ให้เบรกเกอร์ไม่ใช่เพียงแค่อุปกรณ์ตัดไฟอีกต่อไปด้วยฟังก์ชันครบครันในตัว ทั้งฟังก์ชันการป้องกัน (Protection) ฟังก์ชันการวัด (Metering) และฟังก์ชันการสื่อสาร (Communication) ครบครันในตัว* ให้คุณบริหารจัดการพลังงานได้โดยผ่านเบรกเกอร์เพียงตัวเดียว



*เฉพาะรุ่นเท่านั้น

Air Circuit Breakers - MasterPact MTZ

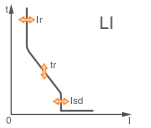

Fixed Circuit Breakers (3P) นวัตกรรมรุ่น Micrologic 2.0X



MasterPact MTZ 110U Fixed รุ่น MTZ2 (800 - 4000A)



MasterPact MTZ 110U Fixed รุ่น MTZ3 (400 - 6300A)

- ขนาดกระแส 630 – 6300A
- Icu = 42, 66, 100, 150kA @220/415Vac
- Ics = 100%Icu
- 3P, 4P
- ติดตั้งแบบ Fixed/Drawout
- Electronic trip unit แบบมีไมโครโพรเซสเซอร์ในตัว และสามารถติดตั้ง Digital Module เพิ่มเติมได้
- สำหรับไฟ AC



สแกนเพื่อดูรายละเอียดเพิ่มเติม

ประเภท Frame	รายละเอียดสินค้า Frame (A)	รายละเอียดตัว Trip unit	I _r long-time protection	I _{sd} short-time protection	I _l instantaneous protection	I _g earth fault protection	Type N1		Type H1				Type H2			
							I _{cu} = I _{cs} = 42kA		I _{cu} = I _{cs} = 66kA		I _{cu} = I _{cs} = 100kA		I _{cu} = I _{cs} = 100kA		I _{cu} = I _{cs} = 150kA	
							รหัสสินค้า	ราคา (บาท)	รหัสสินค้า	ราคา (บาท)	รหัสสินค้า	ราคา (บาท)	รหัสสินค้า	ราคา (บาท)	รหัสสินค้า	ราคา (บาท)
MTZ2	800	Micrologic 2.0X	320-800A	1.5-10*I _r	-	-	MTZ208N1 2.0X3PMF	114,000	MTZ208H1 2.0X3PMF	128,000	-	-	*	*	-	-
	1000		400-1000A	1.5-10*I _r	-	-	MTZ210N1 2.0X3PMF	127,000	MTZ210H1 2.0X3PMF	137,000	-	-	*	*	-	-
	1250		500-1250A	1.5-10*I _r	-	-	MTZ212N1 2.0X3PMF	139,000	MTZ212H1 2.0X3PMF	149,000	-	-	*	*	-	-
	1600		630-1600A	1.5-10*I _r	-	-	MTZ216N1 2.0X3PMF	165,000	MTZ216H1 2.0X3PMF	172,000	-	-	*	*	-	-
	2000		800-2000A	1.5-10*I _r	-	-	MTZ220N1 2.0X3PMF	205,000	MTZ220H1 2.0X3PMF	217,000	-	-	*	*	-	-
	2500		1000-2500A	1.5-10*I _r	-	-	-	-	MTZ225H1 2.0X3PMF	278,000	-	-	*	*	-	-
	3200		1250-3200A	1.5-10*I _r	-	-	-	-	MTZ232H1 2.0X3PMF	342,000	-	-	*	*	-	-
MTZ3	4000	Micrologic 2.0X	1600-4000A	1.5-10*I _r	-	-	-	-	MTZ340H1 2.0X3PMF	597,000	-	-	*	*	-	-
	5000		2000-5000A	1.5-10*I _r	-	-	-	-	MTZ350H1 2.0X3PMF	665,000	-	-	*	*	-	-
	6300		2500-6300A	1.5-10*I _r	-	-	-	-	MTZ363H1 2.0X3PMF	960,000	-	-	*	*	-	-

หมายเหตุ 1) ราคานี้สำหรับเบรกเกอร์ประเภท Rear Connection (Rear Horizontal Connection สำหรับเฟรม 800 - 5000A และ Rear Vertical Connection สำหรับเฟรม 6300A)

2) ราคานี้ยังไม่รวมแหล่งจ่ายไฟ VPS และ AD Module

*กรุณาคัดต่อตัวแทนจำหน่าย เพื่อตรวจสอบราคาก่อนทำการสั่งซื้อ

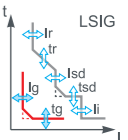

Fixed Circuit Breakers (3P) นวัตกรรมรุ่น Micrologic 6.0X

ประเภท Frame	รายละเอียดสินค้า Frame (A)	รายละเอียดตัว Trip unit	I _r long-time protection	I _{sd} short-time protection	I _l instantaneous protection	I _g earth fault protection	Type N1		Type H1				Type H2				
							I _{cu} = I _{cs} = 42kA		I _{cu} = I _{cs} = 66kA		I _{cu} = I _{cs} = 100kA		I _{cu} = I _{cs} = 100kA		I _{cu} = I _{cs} = 150kA		
							รหัสสินค้า	ราคา (บาท)	รหัสสินค้า	ราคา (บาท)	รหัสสินค้า	ราคา (บาท)	รหัสสินค้า	ราคา (บาท)	รหัสสินค้า	ราคา (บาท)	รหัสสินค้า
MTZ2	800	Micrologic 6.0X	320-800A	1.5-10*I _r	2-15*I _{ln}	0.3-1*I _{ln} (I _{ln} ≤ 400A) 0.2-1*I _{ln} (I _{ln} > 400A)	MTZ208N1 6.0X3PMF	181,000	MTZ208H1 6.0X3PMF	194,000	-	-	*	*	-	-	
	1000		400-1000A	1.5-10*I _r	2-15*I _{ln}	0.2-1*I _{ln}	MTZ210N1 6.0X3PMF	194,000	MTZ210H1 6.0X3PMF	204,000	-	-	*	*	-	-	
	1250		500-1250A	1.5-10*I _r	2-15*I _{ln}	2-15*I _{ln}	0.2*I _{ln} ถึง 1200 A	MTZ212N1 6.0X3PMF	205,000	MTZ212H1 6.0X3PMF	216,000	-	-	*	*	-	-
	1600		630-1600A	1.5-10*I _r	2-15*I _{ln}	2-15*I _{ln}	0.2*I _{ln} ถึง 1200 A	MTZ216N1 6.0X3PMF	231,000	MTZ216H1 6.0X3PMF	239,000	-	-	*	*	-	-
	2000		800-2000A	1.5-10*I _r	2-15*I _{ln}	2-15*I _{ln}	0.2*I _{ln} ถึง 1200 A	MTZ220N1 6.0X3PMF	272,000	MTZ220H1 6.0X3PMF	284,000	-	-	*	*	-	-
	2500		1000-2500A	1.5-10*I _r	2-15*I _{ln}	2-15*I _{ln}	0.2*I _{ln} ถึง 1200 A	-	-	MTZ225H1 6.0X3PMF	363,000	-	-	*	*	-	-
	3200		1250-3200A	1.5-10*I _r	2-15*I _{ln}	2-15*I _{ln}	0.2*I _{ln} ถึง 1200 A	-	-	MTZ232H1 6.0X3PMF	427,000	-	-	*	*	-	-
MTZ3	4000	Micrologic 6.0X	1600-4000A	1.5-10*I _r	2-15*I _{ln}	0.2*I _{ln} ถึง 1200 A	-	-	MTZ340H1 6.0X3PMF	691,000	-	-	*	*	-	-	
	5000		2000-5000A	1.5-10*I _r	2-15*I _{ln}	0.2*I _{ln} ถึง 1200 A	-	-	MTZ350H1 6.0X3PMF	758,000	-	-	*	*	-	-	
	6300		2500-6300A	1.5-10*I _r	2-15*I _{ln}	2-15*I _{ln}	0.2*I _{ln} ถึง 1200 A	-	-	MTZ363H1 6.0X3PMF	1,053,000	-	-	*	*	-	-

หมายเหตุ 1) ราคานี้สำหรับเบรกเกอร์ประเภท Rear Connection (Rear Horizontal Connection สำหรับเฟรม 800 - 5000A และ Rear Vertical Connection สำหรับเฟรม 6300A)

2) ราคานี้รวมแหล่งจ่ายไฟ AD Module และ External CT แล้ว

*กรุณาคัดต่อตัวแทนจำหน่าย เพื่อตรวจสอบราคาก่อนทำการสั่งซื้อ

Air Circuit Breaker - MasterPact MTZ

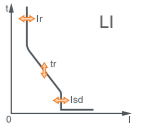

Drawout Circuit Breakers (3P) นรีปยุณิกรุ่น Micrologic 2.0X

ประเภท Frame	รายละเอียดสินค้า Frame (A)	รายละเอียดตัว Trip unit	I _r long-time protection	I _{sd} short-time protection	I _l instantaneous protection	I _g earth fault protection	Type N1		Type H1				Type H2			
							I _{cu} = I _{cs} = 42kA		I _{cu} = I _{cs} = 66kA		I _{cu} = I _{cs} = 100kA		I _{cu} = I _{cs} = 100kA		I _{cu} = I _{cs} = 150kA	
							รหัสสินค้า	ราคา (บาท)	รหัสสินค้า	ราคา (บาท)	รหัสสินค้า	ราคา (บาท)	รหัสสินค้า	ราคา (บาท)	รหัสสินค้า	ราคา (บาท)
MTZ2	800	Micrologic 2.0X	320-800A	1.5-10*I _r	-	-	MTZ208N1 2.0X3PMD	164,000	MTZ208H1 2.0X3PMD	179,000	-	-	*	*	-	-
	1000		400-1000A	1.5-10*I _r	-	-	MTZ210N1 2.0X3PMD	178,000	MTZ210H1 2.0X3PMD	189,000	-	-	*	*	-	-
	1250		500-1250A	1.5-10*I _r	-	-	MTZ212N1 2.0X3PMD	191,000	MTZ212H1 2.0X3PMD	202,000	-	-	*	*	-	-
	1600		630-1600A	1.5-10*I _r	-	-	MTZ216N1 2.0X3PMD	218,000	MTZ216H1 2.0X3PMD	226,000	-	-	*	*	-	-
	2000		800-2000A	1.5-10*I _r	-	-	MTZ220N1 2.0X3PMD	276,000	MTZ220H1 2.0X3PMD	287,000	-	-	*	*	-	-
	2500		1000-2500A	1.5-10*I _r	-	-	-	-	MTZ225H1 2.0X3PMD	365,000	-	-	*	*	-	-
	3200		1250-3200A	1.5-10*I _r	-	-	-	-	MTZ232H1 2.0X3PMD	449,000	-	-	*	*	-	-
MTZ3	4000	Micrologic 2.0X	1600-4000A	1.5-10*I _r	-	-	-	-	-	MTZ340H1 2.0X3PMD	727,000	-	-	*	*	
	5000		2000-5000A	1.5-10*I _r	-	-	-	-	-	MTZ350H1 2.0X3PMD	818,000	-	-	*	*	
	6300		2500-6300A	1.5-10*I _r	-	-	-	-	-	MTZ363H1 2.0X3PMD	1,120,000	-	-	*	*	

หมายเหตุ 1) ราคานี้สำหรับเบรกเกอร์ประเภท Rear Connection (Rear Horizontal Connection สำหรับเฟรม 800 - 5000A และ Rear Vertical Connection สำหรับเฟรม 6300A)
 2) ราคานี้ยังไม่รวมแหล่งจ่ายไฟ VPS และ AD Module
 *กรุณาดูคู่มือฉบับจำหน่าย เพื่อตรวจสอบราคาก่อนทำการสั่งซื้อ

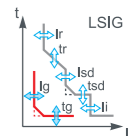

Drawout Circuit Breakers (3P) นรีปยุณิกรุ่น Micrologic 6.0X

ประเภท Frame	รายละเอียดสินค้า Frame (A)	รายละเอียดตัว Trip unit	I _r long-time protection	I _{sd} short-time protection	I _l instantaneous protection	I _g earth fault protection	Type N1		Type H1				Type H2				
							I _{cu} = I _{cs} = 42kA		I _{cu} = I _{cs} = 66kA		I _{cu} = I _{cs} = 100kA		I _{cu} = I _{cs} = 100kA		I _{cu} = I _{cs} = 150kA		
							รหัสสินค้า	ราคา (บาท)	รหัสสินค้า	ราคา (บาท)	รหัสสินค้า	ราคา (บาท)	รหัสสินค้า	ราคา (บาท)	รหัสสินค้า	ราคา (บาท)	รหัสสินค้า
MTZ2	800	Micrologic 6.0X	320-800A	1.5-10*I _r	2-15*I _{ln}	*0.3-1*I _{ln} (I _{ln} ≤ 400A) 0.2-1*I _{ln} (I _{ln} > 400A)*	MTZ208N1 6.0X3PMD	235,000	MTZ208H1 6.0X3PMD	250,000	-	-	*	*	-	-	
	1000		400-1000A	1.5-10*I _r	2-15*I _{ln}	0.2-1*I _{ln}	MTZ210N1 6.0X3PMD	249,000	MTZ210H1 6.0X3PMD	259,000	-	-	*	*	-	-	
	1250		500-1250A	1.5-10*I _r	2-15*I _{ln}	2-15*I _{ln}	0.2-1*I _{ln}	MTZ212N1 6.0X3PMD	261,000	MTZ212H1 6.0X3PMD	273,000	-	-	*	*	-	-
	1600		630-1600A	1.5-10*I _r	2-15*I _{ln}	2-15*I _{ln}	0.2-1*I _{ln}	MTZ216N1 6.0X3PMD	289,000	MTZ216H1 6.0X3PMD	297,000	-	-	*	*	-	-
	2000		800-2000A	1.5-10*I _r	2-15*I _{ln}	2-15*I _{ln}	0.2-1*I _{ln}	MTZ220N1 6.0X3PMD	346,000	MTZ220H1 6.0X3PMD	358,000	-	-	*	*	-	-
	2500		1000-2500A	1.5-10*I _r	2-15*I _{ln}	2-15*I _{ln}	0.2-1*I _{ln}	-	-	MTZ225H1 6.0X3PMD	454,000	-	-	*	*	-	-
	3200		1250-3200A	1.5-10*I _r	2-15*I _{ln}	2-15*I _{ln}	0.2-1*I _{ln}	-	-	MTZ232H1 6.0X3PMD	538,000	-	-	*	*	-	-
MTZ3	4000	Micrologic 6.0X	1600-4000A	1.5-10*I _r	2-15*I _{ln}	0.2-1*I _{ln}	-	-	-	MTZ340H1 6.0X3PMD	825,000	-	-	*	*		
	5000		2000-5000A	1.5-10*I _r	2-15*I _{ln}	2-15*I _{ln}	0.2-1*I _{ln}	-	-	-	MTZ350H1 6.0X3PMD	916,000	-	-	*	*	
	6300		2500-6300A	1.5-10*I _r	2-15*I _{ln}	2-15*I _{ln}	0.2-1*I _{ln}	-	-	-	MTZ363H1 6.0X3PMD	1,218,000	-	-	*	*	

หมายเหตุ 1) ราคานี้สำหรับเบรกเกอร์ประเภท Rear Connection (Rear Horizontal Connection สำหรับเฟรม 800 - 5000A และ Rear Vertical Connection สำหรับเฟรม 6300A)
 2) ราคานี้รวมแหล่งจ่ายไฟ AD Module และ External CT แล้ว
 *กรุณาดูคู่มือฉบับจำหน่าย เพื่อตรวจสอบราคาก่อนทำการสั่งซื้อ



MasterPact MTZ รุ่น MTZ2 (800 - 4000A)



MasterPact MTZ รุ่น MTZ3 (400 - 6300A)











- ขนาดกระแส 630 - 6300A
- I_{cu} = 42, 66, 100, 150kA @220/415Vac
- I_{cs} = 100%I_{cu}
- 3P, 4P
- ติดตั้งแบบ Fixed/Drawout
- Electronic trip unit แบบมีไมโครโพรเซสเซอร์ และสามารถติดตั้ง Digital Module เพิ่มเติมได้
- สำหรับไฟ AC



สแกนเพื่อดูรายละเอียดเพิ่มเติม

อุปกรณ์เสริมสำหรับเบรกเกอร์รุ่น MasterPact MTZ

Electrical Auxiliaries สำหรับเบรกเกอร์รุ่น MasterPact MTZ

	ชนิด	รายละเอียดสินค้า	สำหรับเบรกเกอร์รุ่น Fixed Type (800-6300A)		สำหรับเบรกเกอร์รุ่น Withdrawable / Drawout Type (800-6300A)	
			รหัสสินค้า	ราคา (บาท)	รหัสสินค้า	ราคา (บาท)
	Voltage release(หรือ Shunt release, closing release)	MX or XF 110-130 Vac 50/60 Hz	LV833661SP+LV847074SP	7,030	LV833661SP+LV847849SP	7,050
		MX or XF 220-250 Vac 50/60 Hz	LV833662SP+LV847074SP	7,030	LV833662SP+LV847849SP	7,050
		MX or XF 24 Vdc	LV833659SP+LV847074SP	7,030	LV833659SP+LV847849SP	7,050
	Ready to close contact	PF 1 changeover contact (5A-240V)	LV847080SP+LV847074SP	4,340	LV847080SP+LV847849SP	4,360
	Motor mechanism	MCH 110-130 Vac 50/60 Hz	LV847893SP+LV847074SP	38,840	LV847893SP+LV847849SP	38,860
		MCH 220-250 Vac 50/60 Hz	LV847894SP+LV847074SP	38,840	LV847894SP+LV847849SP	38,860
		MCH 24 Vdc	LV847888SP+LV847074SP	38,840	LV847888SP+LV847849SP	38,860
	Undervoltage release, response time 50 ms	MN 110-130 Vac 50/60 Hz	LV833670SP+LV847074SP	7,070	LV833670SP+LV847849SP	7,090
		MN 220-250 Vac 50/60 Hz	LV833671SP+LV847074SP	7,070	LV833671SP+LV847849SP	7,090
		MN 24 Vdc	LV833668SP+LV847074SP	7,070	LV833668SP+LV847849SP	7,090
	Undervoltage time delay unit(แบบปรับตั้งค่าได้)	MN delay unit (Rr) 110-130 Vac 50/60 Hz	LV833681SP	10,100	LV833681SP	10,100
		MN delay unit (Rr) 220-250 Vac 50/60 Hz	LV833682SP	9,980	LV833682SP	9,980
	Indication contacts	ON/OFF indication contact (OF)1 block of 4 changeover contacts (6A-240V)	supplied as standard ติดตั้งมาพร้อมเบรกเกอร์แล้ว	ฟรี	supplied as standard ติดตั้งมาพร้อมเบรกเกอร์แล้ว	ฟรี
		fault-trip indication (SDE)1 changeover contact (5A-240V)	supplied as standard ติดตั้งมาพร้อมเบรกเกอร์แล้ว	ฟรี	supplied as standard ติดตั้งมาพร้อมเบรกเกอร์แล้ว	ฟรี
		Connected / disconnected / test indication สำหรับ contact chassis (CE / CD / CT) (6A-240V)	LV833170SP	1,520	LV833170SP	1,520
	Power Supply	AD module 200-240 VacExternal power supply	LV454444	10,100	LV454444	10,100
		Voltage power supply (VPS)Internal power supply	LV850060SP	12,000	LV850060SP	12,000
Communication accessories สำหรับเบรกเกอร์รุ่น MasterPact MTZ		IFE Ethernet interface LV breaker	LV434001	20,100	-	-
	Communication option *ต้องติดตั้งร่วมกับ ULP Port	EIFE Embedded Ethernet interface for LV breaker	-	-	LV851200SP	4,230
Mechanical accessories สำหรับเบรกเกอร์รุ่น MasterPact MTZ		Pushbutton locking device (ไม่รวมกุญแจ)	LV848536SP	2,030	LV848536SP	2,030
	Circuit Breaker Lockings	OFF position locking by keylock (1 lock + 1 key)	LV864931SP	4,740	LV864931SP	4,740
		3-key interlock for 2 mains-1 tie system	3xLV833190SP+3xLV848541SP	3 x 3,580 3 x 3,790	3xLV833190SP+3xLV848541SP	3 x 3,580 3 x 3,790
	Chassis locking	Disconnected position locking by keylock (1 lock + 1 key)	-	-	LV864937SP	4,680

Air Circuit Breakers - MasterPact NW

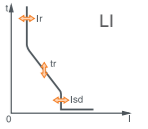

Fixed Circuit Breakers (3P) รหัสรุ่น Micrologic 2.0E

ประเภท Frame	รายละเอียดสินค้า Frame (A)	รายละเอียดตัว Trip unit	I _r long-time protection	I _{sd} short-time protection	I _i instantaneous protection	I _g earth fault protection	Type N1		Type H1				Type H2			
							I _{cu} = I _{cs} = 42kA		I _{cu} = I _{cs} = 65kA		I _{cu} = I _{cs} = 100kA		I _{cu} = I _{cs} = 100kA		I _{cu} = I _{cs} = 150kA	
							รหัสสินค้า	ราคา (บาท)	รหัสสินค้า	ราคา (บาท)	รหัสสินค้า	ราคา (บาท)	รหัสสินค้า	ราคา (บาท)	รหัสสินค้า	ราคา (บาท)
Single pole frame	800 MasterPact NW08	Micrologic 2.0E	320-800A	1.5-10*I _r	-	-	NW0803 F2EM	122,000	NW0813 F2EM	134,000	-	-	NW0823 F2EM	143,000	-	-
	1000 MasterPact NW10		400-1000A	1.5-10*I _r	-	-	NW1003 F2EM	128,000	NW1013 F2EM	142,000	-	-	NW1023 F2EM	147,000	-	-
	1250 MasterPact NW12		500-1250A	1.5-10*I _r	-	-	NW1203 F2EM	143,000	NW1213 F2EM	151,000	-	-	NW1223 F2EM	153,000	-	-
	1600 MasterPact NW16		640-1600A	1.5-10*I _r	-	-	NW1603 F2EM	166,000	NW1613 F2EM	173,000	-	-	NW1623 F2EM	186,000	-	-
	2000 MasterPact NW20		800-2000A	1.5-10*I _r	-	-	-	-	NW2013 F2EM	204,000	-	-	NW2023 F2EM	247,000	-	-
	2500 MasterPact NW25		1000-2500A	1.5-10*I _r	-	-	-	-	NW2513 F2EM	258,000	-	-	NW2523 F2EM	323,000	-	-
	3200 MasterPact NW32		1280-3200A	1.5-10*I _r	-	-	-	-	NW3213 F2EM	326,000	-	-	NW3223 F2EM	373,000	-	-
Double pole frame	4000 MasterPact NW40	Micrologic 2.0E	1600-4000A	1.5-10*I _r	-	-	-	-	NW4013 F2EM	486,000	-	-	NW4023 F2EM	558,000	-	-
	4000b MasterPact NW40b		1600-4000A	1.5-10*I _r	-	-	-	-	-	-	NW4B13 F2EM	621,000	-	-	NW4B23 F2EM	691,000
	5000 MasterPact NW50		2000-5000A	1.5-10*I _r	-	-	-	-	-	-	NW5013 F2EM	713,000	-	-	NW5023 F2EM	925,000
	6300 MasterPact NW63		2520-6300A	1.5-10*I _r	-	-	-	-	-	NW6313 F2EV	979,000	-	-	NW6323 F2EV	1,155,000	



Single pole frame
IIUU Fixed
(800 - 4000A)



Double pole frame
IIUU Fixed
(4000b - 6300A)

- ขนาดกระแส 800 - 6300A
- I_{cu} = 42, 65, 100, 150kA @220/415Vac
- I_{cs} = 100%I_{cu}
- 3P, 4P
- ติดตั้งแบบ Fixed/Drawout
- Electronic trip unit แบบมีมอเตอร์ในตัว
- สำหรับไฟ AC และ DC (หากต้องการ ACB สำหรับไฟ DC กรุณาติดต่อบริษัทฯ)
- มี Option การสื่อสาร (Communication Option)

Fixed Circuit Breakers (3P) รหัสรุ่น Micrologic 6.0E

ประเภท Frame	รายละเอียดสินค้า Frame (A)	รายละเอียดตัว Trip unit	I _r long-time protection	I _{sd} short-time protection	I _i instantaneous protection	I _g earth fault protection	Type N1		Type H1				Type H2			
							I _{cu} = I _{cs} = 42kA		I _{cu} = I _{cs} = 65kA		I _{cu} = I _{cs} = 100kA		I _{cu} = I _{cs} = 100kA		I _{cu} = I _{cs} = 150kA	
							รหัสสินค้า	ราคา (บาท)	รหัสสินค้า	ราคา (บาท)	รหัสสินค้า	ราคา (บาท)	รหัสสินค้า	ราคา (บาท)	รหัสสินค้า	ราคา (บาท)
Single pole frame	800 MasterPact NW08	Micrologic 6.0E	320-800A	1.5-10*I _r	2-15*I _n or OFF	0.3-1*I _n (In 400A), 0.2-1*I _n (400A < In < 1250A)	NW0803 F6EM	191,000	NW0813 F6EM	204,000	-	-	NW0823 F6EM	223,000	-	-
	1000 MasterPact NW10		400-1000A	1.5-10*I _r	2-15*I _n or OFF	0.2-1*I _n	NW1003 F6EM	201,000	NW1013 F6EM	211,000	-	-	NW1023 F6EM	227,000	-	-
	1250 MasterPact NW12		500-1250A	1.5-10*I _r	2-15*I _n or OFF	500-1200A	NW1203 F6EM	210,000	NW1213 F6EM	221,000	-	-	NW1223 F6EM	229,000	-	-
	1600 MasterPact NW16		640-1600A	1.5-10*I _r	2-15*I _n or OFF	500-1200A	NW1603 F6EM	242,000	NW1613 F6EM	252,000	-	-	NW1623 F6EM	260,000	-	-
	2000 MasterPact NW20		800-2000A	1.5-10*I _r	2-15*I _n or OFF	500-1200A	-	-	NW2013 F6EM	267,000	-	-	NW2023 F6EM	305,000	-	-
	2500 MasterPact NW25		1000-2500A	1.5-10*I _r	2-15*I _n or OFF	500-1200A	-	-	NW2513 F6EM	328,000	-	-	NW2523 F6EM	384,000	-	-
	3200 MasterPact NW32		1280-3200A	1.5-10*I _r	2-15*I _n or OFF	500-1200A	-	-	NW3213 F6EM	390,000	-	-	NW3223 F6EM	432,000	-	-
Double pole frame	4000 MasterPact NW40	Micrologic 6.0E	1600-4000A	1.5-10*I _r	2-15*I _n or OFF	500-1200A	-	-	NW4013 F6EM	551,000	-	-	NW4023 F6EM	601,000	-	-
	4000b MasterPact NW40b		1600-4000A	1.5-10*I _r	2-15*I _n or OFF	500-1200A	-	-	-	-	NW4B13 F6EM	705,000	-	-	NW4B23 F6EM	740,000
	5000 MasterPact NW50		2000-5000A	1.5-10*I _r	2-15*I _n or OFF	500-1200A	-	-	-	-	NW5013 F6EM	809,000	-	-	NW5023 F6EM	951,000
	6300 MasterPact NW63		2520-6300A	1.5-10*I _r	2-15*I _n or OFF	500-1200A	-	-	-	-	NW6313 F6EV	1,179,000	-	-	NW6323 F6EV	1,182,000

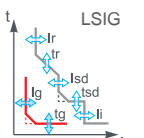

Air Circuit Breakers - MasterPact NW

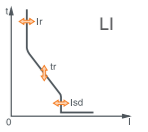

Withdrawable / Drawout Circuit Breakers (3P) หนีภัยรุ่น Micrologic 2.0E

ประเภท Frame	รายละเอียดสินค้า Frame (A)	รายละเอียดตัว Trip unit	I _r long-time protection	I _{sd} short-time protection	I _l instantaneous protection	I _g earth fault protection	Type N1		Type H1				Type H2			
							I _{cu} = I _{cs} = 42kA		I _{cu} = I _{cs} = 65kA		I _{cu} = I _{cs} = 100kA		I _{cu} = I _{cs} = 100kA		I _{cu} = I _{cs} = 150kA	
							รหัสสินค้า	ราคา (บาท)	รหัสสินค้า	ราคา (บาท)	รหัสสินค้า	ราคา (บาท)	รหัสสินค้า	ราคา (บาท)	รหัสสินค้า	ราคา (บาท)
Single pole frame	800 MasterPact NW08	Micrologic 2.0E	320-800A	1.5-10*I _r	-	-	NW0803 D2EM	169,000	NW0813 D2EM	177,000	-	-	NW0823 D2EM	183,000	-	-
	1000 MasterPact NW10		400-1000A	1.5-10*I _r	-	-	NW1003 D2EM	180,000	NW1013 D2EM	184,000	-	-	NW1023 D2EM	185,000	-	-
	1250 MasterPact NW12		500-1250A	1.5-10*I _r	-	-	NW1203 D2EM	197,000	NW1213 D2EM	203,000	-	-	NW1223 D2EM	206,000	-	-
	1600 MasterPact NW16		640-1600A	1.5-10*I _r	-	-	NW1603 D2EM	212,000	NW1613 D2EM	222,000	-	-	NW1623 D2EM	243,000	-	-
	2000 MasterPact NW20		800-2000A	1.5-10*I _r	-	-	-	-	NW2013 D2EM	270,000	-	-	NW2023 D2EM	309,000	-	-
	2500 MasterPact NW25		1000-2500A	1.5-10*I _r	-	-	-	-	NW2513 D2EM	337,000	-	-	NW2523 D2EM	389,000	-	-
	3200 MasterPact NW32		1280-3200A	1.5-10*I _r	-	-	-	-	NW3213 D2EM	432,000	-	-	NW3223 D2EM	468,000	-	-
Double pole frame	4000 MasterPact NW40	Micrologic 2.0E	1600-4000A	1.5-10*I _r	-	-	-	-	NW4013 D2EM	616,000	-	-	NW4023 D2EM	663,000	-	-
	4000b MasterPact NW40b		1600-4000A	1.5-10*I _r	-	-	-	-	-	-	NW4B13 D2EM	758,000	-	-	NW4B23 D2EM	831,000
	5000 MasterPact NW50		2000-5000A	1.5-10*I _r	-	-	-	-	-	-	NW5013 D2EM	822,000	-	-	NW5023 D2EM	1,077,000
	6300 MasterPact NW63		2520-6300A	1.5-10*I _r	-	-	-	-	-	NW6313 D2EV	1,130,000	-	-	NW6323 D2EV	1,464,000	



Single pole frame
IIUU Drawout
(NW 800 - 4000A)



Double pole frame
IIUU Drawout
(NW 4000b - 6300A)

- ขนาดกระแส 800 - 6300A
- I_{cu} = 42, 65, 100, 150kA @220/415Vac
- I_{cs} = 100%I_{cu}
- 3P, 4P
- ติดตั้งแบบ Fixed/Drawout
- Electronic trip unit แบบมีมอเตอร์ในตัว
- สำหรับไฟ AC และ DC (หากต้องการ ACB สำหรับไฟ DC กรุณาติดต่อบริษัทฯ)
- มี Option การสื่อสาร (Communication Option)

Withdrawable / Drawout Circuit Breakers (3P) หนีภัยรุ่น Micrologic 6.0E



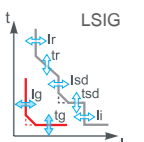



ประเภท Frame	รายละเอียดสินค้า Frame (A)	รายละเอียดตัว Trip unit	I _r long-time protection	I _{sd} short-time protection	I _l instantaneous protection	I _g earth fault protection	Type N1		Type H1				Type H2			
							I _{cu} = I _{cs} = 42kA		I _{cu} = I _{cs} = 65kA		I _{cu} = I _{cs} = 100kA		I _{cu} = I _{cs} = 100kA		I _{cu} = I _{cs} = 150kA	
							รหัสสินค้า	ราคา (บาท)	รหัสสินค้า	ราคา (บาท)	รหัสสินค้า	ราคา (บาท)	รหัสสินค้า	ราคา (บาท)	รหัสสินค้า	ราคา (บาท)
Single pole frame	800 MasterPact NW08	Micrologic 6.0E	320-800A	1.5-10*I _r	2-15*I _n or OFF	0.3-1*I _n (In 400A), 0.2-1*I _n (400A<In <1250A)	NW0803 D6EM	235,000	NW0813 D6EM	247,000	-	-	NW0823 D6EM	264,000	-	-
	1000 MasterPact NW10		400-1000A	1.5-10*I _r	2-15*I _n or OFF	0.2-1*I _n	NW1003 D6EM	250,000	NW1013 D6EM	258,000	-	-	NW1023 D6EM	268,000	-	-
	1250 MasterPact NW12		500-1250A	1.5-10*I _r	2-15*I _n or OFF	500-1200A	NW1203 D6EM	254,000	NW1213 D6EM	267,000	-	-	NW1223 D6EM	275,000	-	-
	1600 MasterPact NW16		640-1600A	1.5-10*I _r	2-15*I _n or OFF	500-1200A	NW1603 D6EM	276,000	NW1613 D6EM	296,000	-	-	NW1623 D6EM	308,000	-	-
	2000 MasterPact NW20		800-2000A	1.5-10*I _r	2-15*I _n or OFF	500-1200A	-	-	NW2013 D6EM	342,000	-	-	NW2023 D6EM	371,000	-	-
	2500 MasterPact NW25		1000-2500A	1.5-10*I _r	2-15*I _n or OFF	500-1200A	-	-	NW2513 D6EM	417,000	-	-	NW2523 D6EM	448,000	-	-
	3200 MasterPact NW32		1280-3200A	1.5-10*I _r	2-15*I _n or OFF	500-1200A	-	-	NW3213 D6EM	501,000	-	-	NW3223 D6EM	544,000	-	-
Double pole frame	4000 MasterPact NW40	Micrologic 6.0E	1600-4000A	1.5-10*I _r	2-15*I _n or OFF	500-1200A	-	-	NW4013 D6EM	680,000	-	-	NW4023 D6EM	773,000	-	-
	4000b MasterPact NW40b		1600-4000A	1.5-10*I _r	2-15*I _n or OFF	500-1200A	-	-	-	-	NW4B13 D6EM	845,000	-	-	NW4B23 D6EM	917,000
	5000 MasterPact NW50		2000-5000A	1.5-10*I _r	2-15*I _n or OFF	500-1200A	-	-	-	-	NW5013 D6EM	909,000	-	-	NW5023 D6EM	1,109,000
	6300 MasterPact NW63		2520-6300A	1.5-10*I _r	2-15*I _n or OFF	500-1200A	-	-	-	-	NW6313 D6EV	1,260,000	-	-	NW6323 D6EV	1,508,000





Air Circuit Breakers - MasterPact NW

อุปกรณ์เสริมสำหรับเบรกเกอร์รุ่น MasterPact NW

Electrical Auxiliaries สำหรับเบรกเกอร์รุ่น MasterPact NW

รูปถ่าย	ชนิด	รายละเอียดสินค้า	สำหรับเบรกเกอร์รุ่น Fixed Type (800-6300A)		สำหรับเบรกเกอร์รุ่น Withdrawable / Drawout Type (800-6300A)	
			รหัสสินค้า	ราคา (บาท)	รหัสสินค้า	ราคา (บาท)
	Voltage release (หรือ Shunt release, closing release)	MX or XF 110-130 Vac 50/60 Hz	33661+47074	7,170	33661+47849	7,150
		MX or XF 220-240 Vac 50/60 Hz	33662+47074	7,190	33662+47849	7,170
		MX or XF 24 Vdc	33659+47074	7,440	33659+47849	7,420
	Ready to close contact	PF 1 changeover contact (5A - 240V)	47080+47074	4,450	47080+47849	4,430
	Motor mechanism	MCH 110-130 Vac 50/60 Hz	47893+47074	40,180	47893+47849	40,160
		MCH 220-240 Vac 50/60 Hz	47894+47074	40,180	47894+47849	40,160
		MCH 24-30 Vdc	47888+47074	40,180	47888+47849	40,160
	Under voltage release, response time 50ms	MN 110-130 V 50/60 Hz	33670+47074	7,220	33670+47849	7,200
		MN 220-240 Vac 50/60 Hz & 208-277 Vac 60 Hz	33671+47074	7,220	33671+47849	7,200
		MN 24 Vdc	33668+47074	7,530	33668+47849	7,510
	Under voltage time delay unit (แบบปรับตั้งค่าได้)	MN delay unit (Rr) 100/130 Vac/dc	33681	10,200	33681	10,200
		MN delay unit (Rr) 200/250 Vac/dc	33682	10,200	33682	10,200
	Indication contacts	ON/OFF indication contact (OF) 1 block of 4 changeover contacts (6A-240V)	supplied as standard ติดตั้งมาพร้อมเบรกเกอร์แล้ว	ฟรี	supplied as standard ติดตั้งมาพร้อมเบรกเกอร์แล้ว	ฟรี
		fault-trip indication (SDE) 1 changeover contact (5A-240V)	supplied as standard ติดตั้งมาพร้อมเบรกเกอร์แล้ว	ฟรี	supplied as standard ติดตั้งมาพร้อมเบรกเกอร์แล้ว	ฟรี
		Connected / disconnected / test indication สำหรับ contact chassis (CE / CD / CT)	33170	1,580	33170	1,580

Mechanical Accessories สำหรับเบรกเกอร์รุ่น MasterPact NW

รูปถ่าย	ชนิด	รายละเอียดสินค้า	สำหรับเบรกเกอร์รุ่น Fixed Type (800-6300A)		สำหรับเบรกเกอร์รุ่น Withdrawable / Drawout Type (800-6300A)	
			รหัสสินค้า	ราคา (บาท)	รหัสสินค้า	ราคา (บาท)
	Circuit Breaker Lockings	Pushbutton locking device (ไม่รวมกุญแจ)	48536	2,060	48536	2,060
		OFF position locking by keylock (1 lock+1 key)	48549	4,840	48549	4,840
		3-key interlock for 2 mains-1 tie system	VSRA3W	13,900	VSRA3W	13,900
	Chassis locking	Disconnected position locking by keylock (1 lock + 1 key)	-	-	48572	4,840

Air Circuit Breakers - EasyPact™ MVS

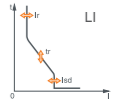

EasyPact™ MVS (3P) ติดตั้งพร้อมกริปยูนิตรุ่น ET2I



EasyPact™ MVS IUIU Fixed (800 - 4000A)



EasyPact™ MVS IUIU Drawout (800 - 4000A)

รายละเอียดสินค้า Frame (A)	รายละเอียด Trip unit	I _r long-time protection	I _{sd} short-time protection	I _i instantaneous protection	I _g earth fault protection	Fixed Circuit Breakers				Withdrawable/ Drawout Circuit Breakers			
						Type N		Type H NEW		Type N		Type H NEW	
						I _{cu} = I _{cs} = 50 kA (MVS800-3200) I _{cu} = I _{cs} = 55 kA (MVS4000)		I _{cu} = I _{cs} = 65 kA (MVS800-4000)		I _{cu} = I _{cs} = 50 kA (MVS800-3200) I _{cu} = I _{cs} = 55 kA (MVS4000)		I _{cu} = I _{cs} = 65 kA (MVS800-4000)	
รหัสสินค้า		ราคา (บาท)		รหัสสินค้า		ราคา (บาท)		รหัสสินค้า		ราคา (บาท)			
800 EasyPact MVS08	ET2I	320-800A	1.5-10*I _r	-	-	MVS08N3MF2L	96,900	MVS08H3MF2L	101,000	MVS08N3MW2L	122,000	MVS08H3MW2L	127,000
1000 EasyPact MVS10		400-1000A	1.5-10*I _r	-	-	MVS10N3MF2L	101,000	MVS10H3MF2L	105,000	MVS10N3MW2L	126,000	MVS10H3MW2L	131,000
1250 EasyPact MVS12		500-1250A	1.5-10*I _r	-	-	MVS12N3MF2L	105,000	MVS12H3MF2L	108,000	MVS12N3MW2L	135,000	MVS12H3MW2L	138,000
1600 EasyPact MVS16		640-1600A	1.5-10*I _r	-	-	MVS16N3MF2L	122,000	MVS16H3MF2L	127,000	MVS16N3MW2L	146,000	MVS16H3MW2L	152,000
2000 EasyPact MVS20		800-2000A	1.5-10*I _r	-	-	MVS20N3MF2L	134,000	MVS20H3MF2L	140,000	MVS20N3MW2L	168,000	MVS20H3MW2L	174,000
2500 EasyPact MVS25		1000-2500A	1.5-10*I _r	-	-	MVS25N3MF2L	174,000	MVS25H3MF2L	182,000	MVS25N3MW2L	218,000	MVS25H3MW2L	228,000
3200 EasyPact MVS32		1280-3200A	1.5-10*I _r	-	-	MVS32N3MF2L	216,000	MVS32H3MF2L	226,000	MVS32N3MW2L	267,000	MVS32H3MW2L	278,000
4000 EasyPact MVS40		1600-4000A	1.5-10*I _r	-	-	MVS40N3MF2L	321,000	MVS40H3MF2L	335,000	MVS40N3MW2L	391,000	MVS40H3MW2L	419,000

- ขนาดกระแส 800 - 4,000 A
- I_{cu} = 40, 55 kA@280/440V AC
- I_{cs} = 100% I_{cu}
- 3P, 4P
- ติดตั้งแบบ Fixed/Drawout แบบมีหรือไม่มีมือเทอรันในตัว
- Electronic Trip unit
- สำหรับไฟ AC

EasyPact™ MVS (3P) ติดตั้งพร้อมกริปยูนิตรุ่น ET6G

รายละเอียดสินค้า Frame (A)	รายละเอียด Trip unit	I _r long-time protection	I _{sd} short-time protection	I _i instantaneous protection	I _g earth fault protection	Fixed Circuit Breakers				Withdrawable/ Drawout Circuit Breakers				
						Type N		Type H NEW		Type N		Type H NEW		
						I _{cu} = I _{cs} = 50 kA (MVS800-3200) I _{cu} = I _{cs} = 55 kA (MVS4000)		I _{cu} = I _{cs} = 65 kA (MVS800-4000)		I _{cu} = I _{cs} = 50 kA (MVS800-3200) I _{cu} = I _{cs} = 55 kA (MVS4000)		I _{cu} = I _{cs} = 65 kA (MVS800-4000)		
รหัสสินค้า		ราคา (บาท)		รหัสสินค้า		ราคา (บาท)		รหัสสินค้า		ราคา (บาท)				
800 EasyPact MVS08	ET6G	320-800A	1.5-10*I _r	2-15*I _n or OFF	0.3-1*I _n (I _n ≤400A), 0.2-1*I _n (400A≤I _n <800A)	MVS08N3MF6L	126,000	MVS08H3MF6L	131,000	MVS08N3MW6L	153,000	MVS08H3MW6L	164,000	
1000 EasyPact MVS10		400-1000A	1.5-10*I _r	2-15*I _n or OFF	0.2-1*I _n	MVS10N3MF6L	139,000	MVS10H3MF6L	141,000	MVS10N3MW6L	162,000	MVS10H3MW6L	173,000	
1250 EasyPact MVS12		500-1250A	1.5-10*I _r	1.5-10*I _r	2-15*I _n or OFF	500-1200A	MVS12N3MF6L	152,000	MVS12H3MF6L	155,000	MVS12N3MW6L	185,000	MVS12H3MW6L	189,000
1600 EasyPact MVS16		640-1600A	1.5-10*I _r	1.5-10*I _r	2-15*I _n or OFF	500-1200A	MVS16N3MF6L	163,000	MVS16H3MF6L	166,000	MVS16N3MW6L	193,000	MVS16H3MW6L	207,000
2000 EasyPact MVS20		800-2000A	1.5-10*I _r	1.5-10*I _r	2-15*I _n or OFF	500-1200A	MVS20N3MF6L	175,000	MVS20H3MF6L	183,000	MVS20N3MW6L	214,000	MVS20H3MW6L	230,000
2500 EasyPact MVS25		1000-2500A	1.5-10*I _r	1.5-10*I _r	2-15*I _n or OFF	500-1200A	MVS25N3MF6L	217,000	MVS25H3MF6L	227,000	MVS25N3MW6L	263,000	MVS25H3MW6L	280,000
3200 EasyPact MVS32		1280-3200A	1.5-10*I _r	1.5-10*I _r	2-15*I _n or OFF	500-1200A	MVS32N3MF6L	257,000	MVS32H3MF6L	268,000	MVS32N3MW6L	321,000	MVS32H3MW6L	335,000
4000 EasyPact MVS40		1600-4000A	1.5-10*I _r	1.5-10*I _r	2-15*I _n or OFF	500-1200A	MVS40N3MF6L	364,000	MVS40H3MF6L	378,000	MVS40N3MW6L	441,000	MVS40H3MW6L	473,000

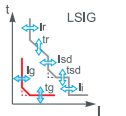

Air Circuit Breakers - EasyPact™ MVS

EasyPact™ MVS (3P) ติดตั้งพร้อมกริปยูนิตรุ่น ETA และ ETV พร้อมฟังก์ชันการวัดและหน้าจอแสดงผล

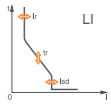

EasyPact™ MVS
800 - 4000A

- ขนาดกระแส 800 - 4,000 A
- Icu = 40, 55 kA@280/440V AC
- Ics = 100% Icu
- 3P, 4P
- ติดตั้งแบบ Fixed/Drawout แบบมีหรือไม่มีไมเตอร์ในตัว
- Electronic Trip unit
- สำหรับไฟ AC









รายละเอียดสินค้า Frame (A)	รายละเอียด Trip unit	Ir long-time protection	Ild short-time protection	Ii instantaneous protection	Ig earth fault protection	withdrawable/Drawout circuit breakers	
						Type N	
						Icu = Ics 50 kA (MVS 800-3200) Icu = Ics 55 kA (MVS 4000)	
						รหัสสินค้า	ราคา (บาท)
800	ETA2I	0.4-1*Ir	1.5-10*Ir	-	-	MVS08N3MW2A	141,000
1000		0.4-1*Ir	1.5-10*Ir	-	-	MVS10N3MW2A	144,000
1250		0.4-1*Ir	1.5-10*Ir	-	-	MVS12N3MW2A	150,000
1600		0.4-1*Ir	1.5-10*Ir	-	-	MVS16N3MW2A	169,000
2000		0.4-1*Ir	1.5-10*Ir	-	-	MVS20N3MW2A	195,000
2500		0.4-1*Ir	1.5-10*Ir	-	-	MVS25N3MW2A	254,000
3200		0.4-1*Ir	1.5-10*Ir	-	-	MVS32N3MW2A	297,000
4000		0.4-1*Ir	1.5-10*Ir	-	-	MVS40N3MW2A	436,000
800	ETA6G	0.4-1*Ir	1.5-10*Ir	2-15*In or OFF	0.3-1*In (In<=400A), 0.2-1*In(400A<=In<800A)	MVS08N3MW6A	196,000
1000		0.4-1*Ir	1.5-10*Ir	2-15*In or OFF	0.2-1*In	MVS10N3MW6A	201,000
1250		0.4-1*Ir	1.5-10*Ir	2-15*In or OFF	500 - 1200A	MVS12N3MW6A	205,000
1600		0.4-1*Ir	1.5-10*Ir	2-15*In or OFF	500 - 1200A	MVS16N3MW6A	208,000
2000		0.4-1*Ir	1.5-10*Ir	2-15*In or OFF	500 - 1200A	MVS20N3MW6A	212,000
2500		0.4-1*Ir	1.5-10*Ir	2-15*In or OFF	500 - 1200A	MVS25N3MW6A	266,000
3200		0.4-1*Ir	1.5-10*Ir	2-15*In or OFF	500 - 1200A	MVS32N3MW6A	332,000
4000		0.4-1*Ir	1.5-10*Ir	2-15*In or OFF	500 - 1200A	MVS40N3MW6A	450,000
800	ETV2I	0.4-1*Ir	1.5-10*Ir	-	-	MVS08N3MW2V	146,000
1000		0.4-1*Ir	1.5-10*Ir	-	-	MVS10N3MW2V	148,000
1250		0.4-1*Ir	1.5-10*Ir	-	-	MVS12N3MW2V	155,000
1600		0.4-1*Ir	1.5-10*Ir	-	-	MVS16N3MW2V	174,000
2000		0.4-1*Ir	1.5-10*Ir	-	-	MVS20N3MW2V	201,000
2500		0.4-1*Ir	1.5-10*Ir	-	-	MVS25N3MW2V	261,000
3200		0.4-1*Ir	1.5-10*Ir	-	-	MVS32N3MW2V	307,000
4000		0.4-1*Ir	1.5-10*Ir	-	-	MVS40N3MW2V	449,000
800	ETV6G	0.4-1*Ir	1.5-10*Ir	2-15*In or OFF	0.3-1*In (In<=400A), 0.2-1*In(400A<=In<800A)	MVS08N3MW6V	197,000
1000		0.4-1*Ir	1.5-10*Ir	2-15*In or OFF	0.2-1*In	MVS10N3MW6V	204,000
1250		0.4-1*Ir	1.5-10*Ir	2-15*In or OFF	500 - 1200A	MVS12N3MW6V	209,000
1600		0.4-1*Ir	1.5-10*Ir	2-15*In or OFF	500 - 1200A	MVS16N3MW6V	215,000
2000		0.4-1*Ir	1.5-10*Ir	2-15*In or OFF	500 - 1200A	MVS20N3MW6V	223,000
2500		0.4-1*Ir	1.5-10*Ir	2-15*In or OFF	500 - 1200A	MVS25N3MW6V	272,000
3200		0.4-1*Ir	1.5-10*Ir	2-15*In or OFF	500 - 1200A	MVS32N3MW6V	338,000
4000		0.4-1*Ir	1.5-10*Ir	2-15*In or OFF	500 - 1200A	MVS40N3MW6V	454,000

* กรุณาติดต่อตัวแทนจำหน่ายเพื่อตรวจสอบราคา

Air Circuit Breakers - EasyPact™ MVS

อุปกรณ์เสริมสำหรับเบรกเกอร์รุ่น EasyPact MVS

Electrical Auxiliaries สำหรับเบรกเกอร์รุ่น EasyPact™ MVS

รายละเอียดสินค้า	สำหรับเบรกเกอร์รุ่น Fixed Type		สำหรับเบรกเกอร์รุ่น Withdrawable / Drawout Type	
	รหัสสินค้า	ราคา (บาท)	รหัสสินค้า	ราคา (บาท)
Remote operation auxiliaries				
 Closing release XF 200/250 V AC/DC	MVS15512 + 47074	11,180	MVS15512 + 47849	11,160
 Opening release MX 200/250 V AC/DC	33662 + 47074	7,190	33662 + 47849	7,170
 Ready to close contact PF 1 changeover contact (5A - 240V)	47080+47074	4,450	47080+47849	4,430
 Motor mechanism MCH 220-240 Vac 50/60 Hz	47894+47074	40,180	47894+47849	40,160
 Undervoltage release response time 50ms MN 200/250 V AC/DC	33671 + 47074	7,220	33671+47849	7,200
 Undervoltage time delay unit (แบบปรับตั้งค่าได้) MN delay unit (Rr) 200/250 Vac/dc	33682	10,200	33682	10,200
Locking accessories				
 Pushbutton locking device (ไม่รวมกุญแจ)	48536	2,060	48536	2,060
 OFF position locking by keylock (1 lock+1 key)	64931	4,840	64931	4,840
 3-key interlock for 2 mains-1 tie system	VSRA3W	13,900	VSRA3W	13,900

Molded Case Circuit Breakers - ComPact NS

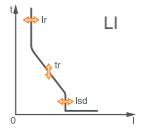

Fixed Circuit Breakers (3P) หนีไฟ Micrologic 2.0 - Toggle control



ประเภท frame	รายละเอียดสินค้า Frame (A)	รายละเอียดรุ่น Trip unit	I _r long-time protection	I _{sd} short-time protection	I _i instantaneous protection	I _g earth fault protection	Type N				Type H			
							I _{cu} = I _{cs} = 50kA		I _{cu} = I _{cs} = 70kA		I _{cu} = I _{cs} = 70kA		I _{cu} = I _{cs} = 85kA	
							รหัสสินค้า	ราคา (บาท)	รหัสสินค้า	ราคา (บาท)	รหัสสินค้า	ราคา (บาท)	รหัสสินค้า	ราคา (บาท)
Single pole frame	800 ComPact NS08	Micrologic 2.0	320-800A	1.5-10*I _r	-	-	NS08N3F20X	50,500	-	-	NS08H3F20X	60,500	-	-
	1000 ComPact NS10		400-1000A	1.5-10*I _r	-	-	NS10N3F20X	82,100	-	-	NS10H3F20X	87,900	-	-
	1250 ComPact NS12		500-1250A	1.5-10*I _r	-	-	NS12N3F20X	90,700	-	-	NS12H3F20X	100,000	-	-
	1600 ComPact NS16		640-1600A	1.5-10*I _r	-	-	NS16N3F20X	111,000	-	-	NS16H3F20X	123,000	-	-
Double pole frame	2000 ComPact NS20	Micrologic 2.0	800-2000A	1.5-10*I _r	-	-	-	-	NS20N3F20X	150,000	-	-	NS20H3F20X	153,000
	2500 ComPact NS25		1000-2500A	1.5-10*I _r	-	-	-	-	NS25N3F20X	171,000	-	-	NS25H3F20X	185,000
	3200 ComPact NS32		1200-3200A	1.5-10*I _r	-	-	-	-	NS32N3F20X	193,000	-	-	NS32H3F20X	212,000

* สำหรับรุ่นที่ติดตั้งพร้อม motor mechanical กรุณาติดต่อตัวแทนจำหน่าย

- ขนาดกระแส 800 - 3200A
- I_{cu} = 50, 70, 85, 150kA @380/415Vac
- 3P, 4P
- ติดตั้งแบบ Fixed/Drawout
- Electronic trip unit
- สำหรับไฟ AC
- มี Option การสื่อสาร (Communication Option)

Fixed Circuit Breakers (3P) หนีไฟ Micrologic 6.0 - Toggle control

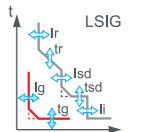

ประเภท frame	รายละเอียดสินค้า Frame (A)	รายละเอียดรุ่น Trip unit	I _r long-time protection	I _{sd} short-time protection	I _i instantaneous protection	I _g earth fault protection	Type N				Type H				
							I _{cu} = I _{cs} = 50kA		I _{cu} = I _{cs} = 70kA		I _{cu} = I _{cs} = 70kA		I _{cu} = I _{cs} = 85kA		
							รหัสสินค้า	ราคา (บาท)	รหัสสินค้า	ราคา (บาท)	รหัสสินค้า	ราคา (บาท)	รหัสสินค้า	ราคา (บาท)	
Single pole frame	800 ComPact NS08	Micrologic 6.0	320-800A	1.5-10*I _r	2-15*I _n	0.2-1*I _n	NS08N3F60X	64,400	-	-	NS08H3F60X	68,800	-	-	
	1000 ComPact NS10		400-1000A	1.5-10*I _r	2-15*I _n	0.2-1*I _n	NS10N3F60X	84,900	-	-	NS10H3F60X	93,300	-	-	
	1250 ComPact NS12		500-1250A	1.5-10*I _r	1.5-10*I _r	2-15*I _n	500-1200A	NS12N3F60X	119,000	-	-	NS12H3F60X	130,000	-	-
	1600 ComPact NS16		640-1600A	1.5-10*I _r	1.5-10*I _r	2-15*I _n	500-1200A	NS16N3F60X	146,000	-	-	NS16H3F60X	164,000	-	-
Double pole frame	2000 ComPact NS20	Micrologic 6.0	800-2000A	1.5-10*I _r	2-15*I _n	500-1200A	-	-	NS20N3F60X	188,000	-	-	NS20H3F60X	207,000	
	2500 ComPact NS25		1600-4000A	1.5-10*I _r	2-15*I _n	500-1200A	-	-	NS25N3F60X	226,000	-	-	NS25H3F60X	247,000	
	3200 ComPact NS32		1600-4000A	1.5-10*I _r	2-15*I _n	500-1200A	-	-	NS32N3F60X	261,000	-	-	NS32H3F60X	287,000	

* สำหรับรุ่นที่ติดตั้งพร้อม motor mechanical กรุณาติดต่อตัวแทนจำหน่าย

Molded Case Circuit Breakers - ComPact NS

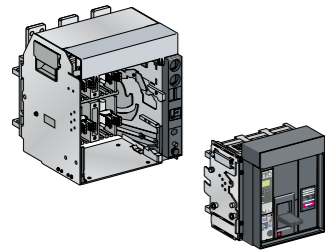

Single pole frame (NS 800 - 1600)

- ขนาดกระแส 800 - 3200A
- Icu = 50, 70, 85, 150kA @380/415Vac
- 3P, 4P
- ติดตั้งแบบ Fixed/Drawout
- Electronic trip unit
- สำหรับไฟ AC
- มี Option การสื่อสาร (Communication Option)

Withdrawable / Drawout Circuit Breakers (3P) ทรียูนิทรุ่น Micrologic 2.0 - Toggle control

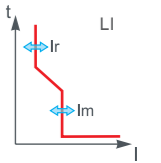

ประเภท frame	รายละเอียดสินค้า Frame (A)	รายละเอียด Trip unit	I _r long-time protection	I _{sd} short-time protection	I _l instantaneous protection	I _g earth fault protection	Type N		Type H	
							I _{cu} = I _{cs} = 50kA		I _{cu} = I _{cs} = 70kA	
							รหัสสินค้า	ราคา (บาท)	รหัสสินค้า	ราคา (บาท)
Single pole frame	800 ComPact NS08	Micrologic 2.0	320-800A	1.5-10*I _r	-	-	NS08N3D20X	84,800	NS08H3D20X	68,500
	1000 ComPact NS10		400-1000A	1.5-10*I _r	-	-	NS10N3D20X	79,800	NS10H3D20X	86,500
	1250 ComPact NS12		500-1250A	1.5-10*I _r	-	-	NS12N3D20X	107,000	NS12H3D20X	122,000
	1600 ComPact NS16		640-1600A	1.5-10*I _r	-	-	NS16N3D20X	135,000	NS16H3D20X	150,000

* สำหรับรุ่นที่ติดตั้งพร้อม motor mechanical กรุณาติดต่อตัวแทนจำหน่าย

Withdrawable / Drawout Circuit Breakers (3P) ทรียูนิทรุ่น Micrologic 6.0 - Toggle control

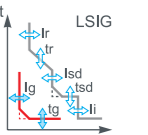



ประเภท frame	รายละเอียดสินค้า Frame (A)	รายละเอียด Trip unit	I _r long-time protection	I _{sd} short-time protection	I _l instantaneous protection	I _g earth fault protection	Type N		Type H	
							I _{cu} = I _{cs} = 50kA		I _{cu} = I _{cs} = 70kA	
							รหัสสินค้า	ราคา (บาท)	รหัสสินค้า	ราคา (บาท)
Single pole frame	800 ComPact NS08	Micrologic 6.0	320-800A	1.5-10*I _r	2-15*I _n	0.2-1*I _n	NS08N3D60X	108,000	NS08H3D60X	88,400
	1000 ComPact NS10		400-1000A	1.5-10*I _r	2-15*I _n	0.2-1*I _n	NS10N3D60X	109,000	NS10H3D60X	117,000
	1250 ComPact NS12		500-1250A	1.5-10*I _r	fixed	500-1200A	NS12N3D60X	145,000	NS12H3D60X	159,000
	1600 Compact NS16		640-1600A	1.5-10*I _r	fixed	500-1200A	NS16N3D60X	183,000	NS16H3D60X	200,000

Molded Case Circuit Breakers - ComPact NS

อุปกรณ์เสริมสำหรับเบรกเกอร์รุ่น ComPact NS ทั้ง Fix Type และ Withdrawable / Drawout Type (630-1600A)

Electrical auxiliaries สำหรับเบรกเกอร์ รุ่น ComPact NS

	ชนิด	รายละเอียดสินค้า	รหัสสินค้า	ราคา (บาท)
 <p>Voltage release (หรือ, Shunt release)</p>		MX 220 Vac, 50 Hz	33662	6,010
		MN 220 Vac, 50 Hz	33671	6,040
 <p>Auxiliary / fault signalling contact</p>		OF / SD / SDE	29450	1,340

Molded Case Circuit Breakers - ComPact NS

Mechanical Accessories สำหรับเบรกเกอร์ รุ่น ComPact NS

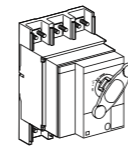
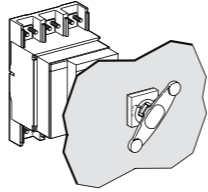
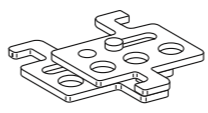
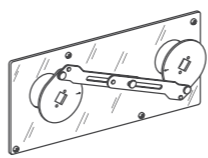
	ชนิด	รายละเอียดสินค้า	รหัสสินค้า	ราคา (บาท)
		Direct rotary handle	33863	5,520
		Extended rotary handle	33878	8,590
		Toggle locking device	44936	685
		Mechanical interlock สำหรับ ComPact NS circuit breakers 2 ตัว	33890	11,100

Mechanical
Accessories

Molded Case Circuit Breakers - ComPact NSX



ComPact NSX
ติดตั้งพร้อม Trip unit
รุ่น Thermal-Magnetic (TM-D)

- ขนาดกระแส 100 - 630A
- Icu = 25, 36, 50, 70, 150kA @380/415Vac
- Ics = 100%Icu
- 1P, 2P, 3P, 4P
- ติดตั้งแบบ Fixed/Drawout
- มีทั้งรุ่นประกอบสำเร็จ และถอดประกอบ
- ทรียูนิต รุ่น Thermal-Magnetic (adj) และ Electronic แบบเปลี่ยน ทรียูนิตได้
- มีให้เลือกใช้ทั้งสำหรับไฟ AC และ DC
- มี Option การวัดและการสื่อสาร (metering and communication option)

ComPact NSX - รุ่นประกอบสำเร็จ (3P) ทรียูนิตรุ่น Thermal-Magnetic (TMD)

Frame (A)	รายละเอียดรุ่น Trip unit	I _r long-time protection	I _m Magnetic protection	I _i instantaneous protection	Type B		Type F		Type N		Type H	
					I _{cu} = I _{cs} = 25kA		I _{cu} = I _{cs} = 36kA		I _{cu} = I _{cs} = 50kA		I _{cu} = I _{cs} = 70kA	
					รหัสสินค้า	ราคา (บาท)	รหัสสินค้า	ราคา (บาท)	รหัสสินค้า	ราคา (บาท)	รหัสสินค้า	ราคา (บาท)
100	TM16D	11.2-16A	190A	-	C10B3TM016	5,190	C10F3TM016	5,820	C10N3TM016	7,590	C10H3TM016	9,050
	TM25D	17.5-25A	300A	-	C10B3TM025	5,210	C10F3TM025	5,840	C10N3TM025	7,590	C10H3TM025	9,050
	TM32D	22.4-32A	400A	-	C10B3TM032	5,270	C10F3TM032	5,840	C10N3TM032	7,590	C10H3TM032	9,050
	TM40D	28-40A	500A	-	C10B3TM040	5,490	C10F3TM040	5,950	C10N3TM040	7,690	C10H3TM040	9,160
	TM50D	35-50A	500A	-	C10B3TM050	5,530	C10F3TM050	5,950	C10N3TM050	7,690	C10H3TM050	9,160
	TM63D	44.1-63A	500A	-	C10B3TM063	5,650	C10F3TM063	5,950	C10N3TM063	7,690	C10H3TM063	9,160
	TM80D	56-80A	640A	-	C10B3TM080	5,710	C10F3TM080	6,050	C10N3TM080	7,810	C10H3TM080	9,270
160	TM100D	70-100A	800A	-	C10B3TM100	6,100	C10F3TM100	6,270	C10N3TM100	8,060	C10H3TM100	9,540
	TM80D	56-80A	640A	-	C16B3TM080	5,740	C16F3TM080	8,840	C16N3TM080	10,300	C16H3TM080	11,100
	TM100D	70-100A	800A	-	C16B3TM100	5,820	C16F3TM100	8,890	C16N3TM100	10,400	C16H3TM100	11,300
	TM125D	87.5-125A	1250A	-	C16B3TM125	5,910	C16F3TM125	9,120	C16N3TM125	10,600	C16H3TM125	11,500
250	TM160D	112-160A	1250A	-	C16B3TM160	6,160	C16F3TM160	9,840	C16N3TM160	11,500	C16H3TM160	12,300
	TM125D	87.5-125A	1250A	-	C25B3TM125	7,860	C25F3TM125	10,700	C25N3TM125	11,400	C25H3TM125	14,300
	TM160D	112-160A	1250A	-	C25B3TM160	8,090	C25F3TM160	11,100	C25N3TM160	11,800	C25H3TM160	14,800
	TM200D	140-200A	5-10*I _n	-	C25B3TM200	8,210	C25F3TM200	11,400	C25N3TM200	12,300	C25H3TM200	15,100
	TM250D	175-250A	5-10*I _n	-	C25B3TM250	8,250	C25F3TM250	11,500	C25N3TM250	12,400	C25H3TM250	15,200

* สำหรับรุ่นถอดประกอบ กรุณาติดต่อตัวแทนจำหน่าย

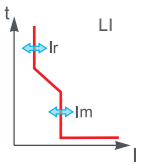

Molded Case Circuit Breakers - ComPact NSX



ComPact NSX
ติดตั้งพร้อม Trip unit
รุ่น Micrologic 2

- ขนาดกระแส 100 - 630A
- Icu = 25, 36, 50, 70, 150kA @380/415Vac
- Ics = 100%Icu
- ติดตั้งแบบ Fixed/Drawout
- มีทั้งรุ่นประกอบสำเร็จ และถอดประกอบ
- ทรูปยูนิต รุ่น Thermal-magnetic (adj) และ Electronic แบบเปลี่ยน ทรูปยูนิตได้
- มีให้เลือกใช้ทั้งสำหรับไฟ AC และ DC
- มี Option การวัดและการสื่อสาร (metering and communication option)

ComPact NSX - รุ่นประกอบสำเร็จ (3P) ติดตั้งพร้อมทรูปยูนิตรุ่น Micrologic 2

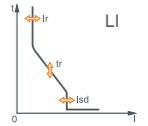

Frame (A)	รายละเอียดทรูปยูนิต Trip unit	I _r long-time protection	I _{sd} short-time protection	I _i instantaneous protection	Type B		Type F		Type N		Type H	
					I _{cu} = I _{cs} = 25kA		I _{cu} = I _{cs} = 36kA		I _{cu} = I _{cs} = 50kA		I _{cu} = I _{cs} = 70kA	
					รหัสสินค้า	ราคา (บาท)	รหัสสินค้า	ราคา (บาท)	รหัสสินค้า	ราคา (บาท)	รหัสสินค้า	ราคา (บาท)
100	Micrologic 2.2 40A	16.2-40A	1.5-10 x I _n	600A	C10B32D040	14,400	C10F32D040	15,200	C10N32D040	17,600	C10H32D040	18,600
	Micrologic 2.2 100A	36-100A	1.5-10 x I _n	1500A	C10B32D100	14,400	C10F32D100	15,600	C10N32D100	18,100	C10H32D100	19,000
160	Micrologic 2.2 100A	36-100A	1.5-10 x I _n	1500A	C16B32D100	15,200	C16F32D100	17,100	C16N32D100	18,100	C16H32D100	19,000
	Micrologic 2.2 160A	56.7-160A	1.5-10 x I _n	2400A	C16B32D160	15,200	C16F32D160	17,100	C16N32D160	18,700	C16H32D160	20,200
250	Micrologic 2.2 100A	36-100A	1.5-10 x I _n	1500A	C25B32D100	17,600	C25F32D100	17,900	C25N32D100	18,700	C25H32D100	20,400
	Micrologic 2.2 160A	56.7-160A	1.5-10 x I _n	2400A	C25B32D160	17,600	C25F32D160	17,900	C25N32D160	18,700	C25H32D160	20,400
	Micrologic 2.2 250A	90-250A	1.5-10 x I _n	3000A	C25B32D250	19,200	C25F32D250	19,600	C25N32D250	20,800	C25H32D250	22,700
400	Micrologic 2.3 250A	63-250A	1.5-10 x I _n	3000A	-	-	C40F32D250	23,400	C40N32D250	26,700	C40H32D250	27,300
	Micrologic 2.3 400A	144-400A	1.5-10 x I _n	4800A	-	-	C40F32D400	25,700	C40N32D400	29,300	C40H32D400	29,900
630	Micrologic 2.3 630A	225-630A	1.5-10 x I _n	6900A	-	-	C63F32D630	27,600	C63N32D630	32,800	C63H32D630	36,100

* สำหรับรุ่นถอดประกอบ กรุณาติดต่อตัวแทนจำหน่าย

Molded Case Circuit Breakers - ComPact NSX

อุปกรณ์เสริมสำหรับเบรกเกอร์รุ่น ComPact NSX

Electrical Auxiliaries

	ชนิด	รายละเอียดสินค้า	รหัสสินค้า	ราคา (บาท)
	OF/SD/SDE	MCCB status contacts (Screw type)	29452	1,580
		MCCB status contacts (Screwless type)	29450	1,340
		MCCB status contacts (Wireless)	LV429454	1,890
	MN	Under voltage release, response time 50ms , 110/130VAC	LV429406	3,610
		Under voltage release, response time 50ms , 220/240VAC	LV429407	3,480
		Under voltage release, response time 50ms , 24 VDC	LV429410	3,590
	MX	Shunt trip release, 110 /130 VAC	LV429386	2,400
		Shunt trip release, 220/240 VAC	LV429387	2,030
		Shunt trip release, 24 VDC	LV429390	2,400
	SDx	Output module for Micrologic	LV429532	9,800

Molded Case Circuit Breakers - ComPact NSX

ตำแหน่งการติดตั้ง Electrical auxiliaries สำหรับเบรกเกอร์รุ่น ComPact NSX

สำหรับรุ่น ComPact NSX 100-250

Standard

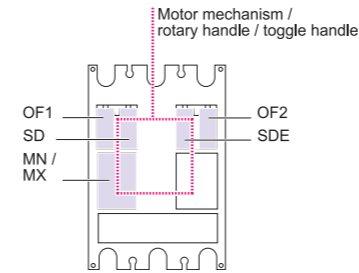

Remote indications via SDx or SDTAM

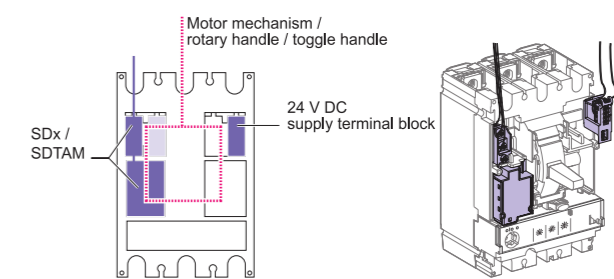

สำหรับรุ่น ComPact NSX 400-630

Standard

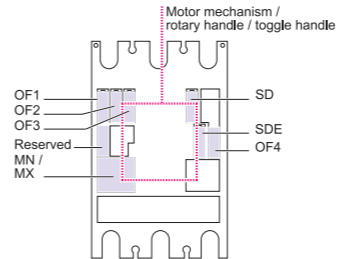

Remote indications via SDx or SDTAM

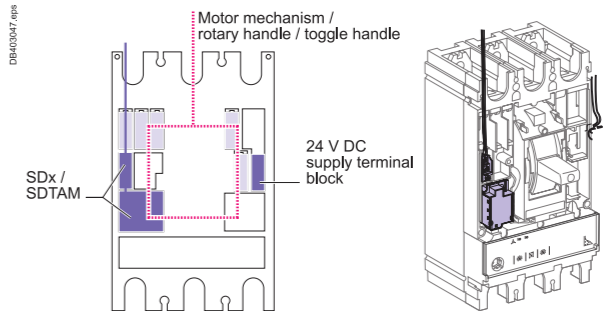



SDx หรือ SDTAM จะติดตั้งในช่อง OF1 และช่อง MN/MX External connection จะต่อผ่าน terminal block ในช่อง OF1 24V DC supply ใช้สำหรับจ่ายไฟให้หน้าจอของทรูปยูนิตรุ่น Micrologic 5/6 ขณะที่เบรกเกอร์ OFF หรือในขณะที่มีโหลดน้อย (low-load condition)

Molded Case Circuit Breakers - ComPact NSX

อุปกรณ์เสริมสำหรับเบรกเกอร์รุ่น ComPact NSX

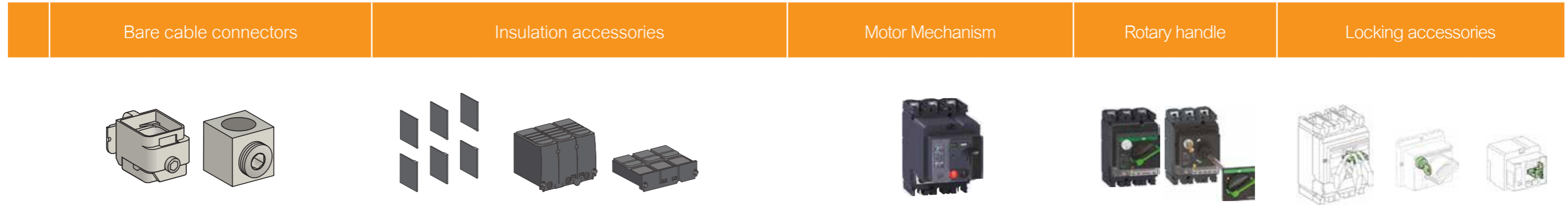
Connection Accessories



Frame (A)	สำหรับ Steel cables (1.5 ถึง 95 mm ²)		สำหรับ aluminium cables (120 ถึง 185 mm ² / 35 ถึง 300 mm ²)				Phase-to-phase barriers		Terminal cover				24 - 30VAC Supply voltage		220 - 240VAC Supply voltage		380 - 415VAC Supply voltage		Direct		Extended		สำหรับ toggle		สำหรับ rotary handle		สำหรับ motor mechanism				
	รหัสสินค้า	ราคา (บาท)	รหัสสินค้า	ราคา (บาท)	รหัสสินค้า	ราคา (บาท)	รหัสสินค้า	ราคา (บาท)	Long		Short		รหัสสินค้า	ราคา (บาท)	รหัสสินค้า	ราคา (บาท)	รหัสสินค้า	ราคา (บาท)	รหัสสินค้า	ราคา (บาท)	รหัสสินค้า	ราคา (บาท)	รหัสสินค้า	ราคา (บาท)	รหัสสินค้า	ราคา (บาท)	รหัสสินค้า	ราคา (บาท)			
									รหัสสินค้า	ราคา (บาท)	รหัสสินค้า	ราคา (บาท)																			
 สำหรับรุ่น ComPactNSX 100-250A	100	LV429242	875	-	-	-	-	LV429329	540	LV429517	630	LV429515	401	LV429436	41,700	LV429434	16,600	LV429435	32,100	-	-	-	-	-	-	-	-	-	-	-	-
	160	-	-	LV429259	1,510	-	-	-	-	-	-	-	-	-	-	-	-	-	-	-	LV429337T	1,730	LV429338T	2,560	29370	590	LV429344 + 41940	760 + 2,080	LV429449	5,640	
	250	-	-	-	-	-	-	-	-	-	-	-	-	LV431543	41,700	LV431541	17,200	LV431542	32,100	-	-	-	-	-	-	-	-	-	-	-	
 สำหรับรุ่น ComPactNSX 400-630A	400	-	-	-	-	LV432479	3,280	LV432570	1,020	LV432593	1,260	LV432591	505	LV432643	43,700	LV432641	30,800	LV432642	39,100	LV432597T	2,560	LV432598T	3,740	29370	590	LV432604 + 41940	1,020 + 2,080	LV432649 + 41940	11,100 + 2,080		
	630	-	-	-	-	-	-	-	-	-	-	-	-	-	-	-	-	-	-	-	-	-	-	-	-	-	-	-			

Smart Panel Accessories

Smart Panel คือตู้ไฟฟ้าอัจฉริยะ: สามารถเชื่อมต่อ สื่อสารกับระบบบริหารพลังงาน เพื่อเพิ่มความสามารถในการจัดการข้อมูล วิเคราะห์ และเพิ่มประสิทธิภาพให้กับระบบไฟฟ้าของคุณ

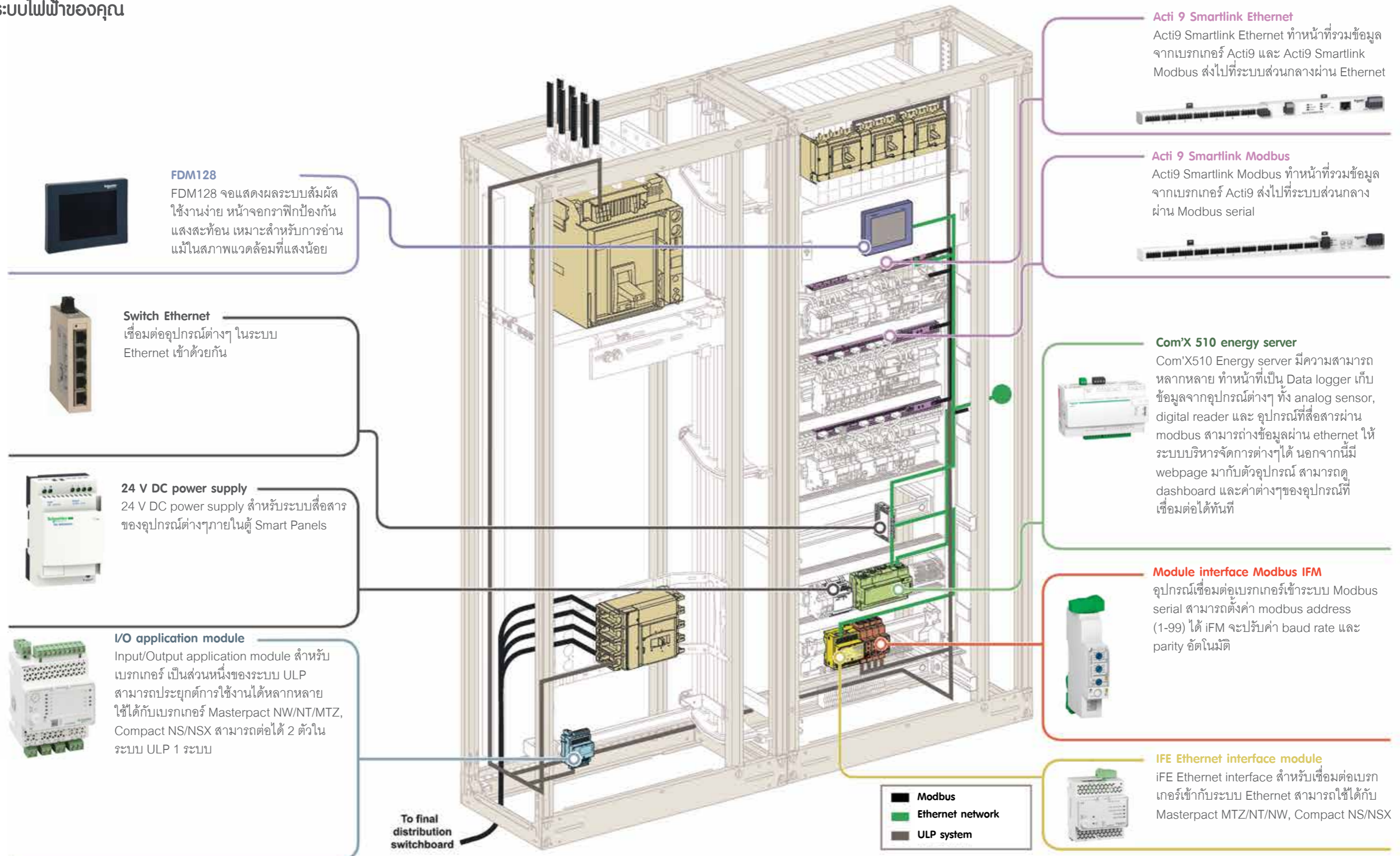

FDM128
FDM128 จอแสดงผลระบบสัมผัส ใช้งานง่าย หน้าจอกราฟิกป้องกันแสงสะท้อน เหมาะสำหรับการอ่านแม้ในสภาพแวดล้อมที่แสงน้อย



Switch Ethernet
เชื่อมต่ออุปกรณ์ต่างๆ ในระบบ Ethernet เข้าด้วยกัน



24 V DC power supply
24 V DC power supply สำหรับระบบสื่อสารของอุปกรณ์ต่างๆ ภายในตู้ Smart Panels



I/O application module
Input/Output application module สำหรับเบรกเกอร์ เป็นส่วนหนึ่งของระบบ ULP สามารถประยุกต์การใช้งานได้หลากหลาย ใช้ได้กับเบรกเกอร์ Masterpact NW/NT/MTZ, Compact NS/NSX สามารถต่อได้ 2 ตัวในระบบ ULP 1 ระบบ

Acti 9 Smartlink Ethernet
Acti9 Smartlink Ethernet ทำหน้าที่รวมข้อมูลจากเบรกเกอร์ Acti9 และ Acti9 Smartlink Modbus ส่งไปที่ระบบส่วนกลางผ่าน Ethernet



Acti 9 Smartlink Modbus
Acti9 Smartlink Modbus ทำหน้าที่รวมข้อมูลจากเบรกเกอร์ Acti9 ส่งไปที่ระบบส่วนกลางผ่าน Modbus serial



Com'X 510 energy server
Com'X510 Energy server มีความสามารถหลากหลาย ทำหน้าที่เป็น Data logger เก็บข้อมูลจากอุปกรณ์ต่างๆ ทั้ง analog sensor, digital reader และ อุปกรณ์ที่สื่อสารผ่าน modbus สามารถส่งข้อมูลผ่าน ethernet ให้ระบบบริหารจัดการต่างๆ ได้ นอกจากนี้มี webpage มากับตัวอุปกรณ์ สามารถดู dashboard และค่าต่างๆ ของอุปกรณ์ที่เชื่อมต่อได้ทันที



Module interface Modbus IFM
อุปกรณ์เชื่อมต่อเบรกเกอร์เข้าระบบ Modbus serial สามารถตั้งค่า modbus address (1-99) ได้ IFM จะปรับค่า baud rate และ parity อัตโนมัติ



IFE Ethernet interface module
IFE Ethernet interface สำหรับเชื่อมต่อเบรกเกอร์เข้ากับระบบ Ethernet สามารถใช้ได้กับ Masterpact MTZ/NT/NW, Compact NS/NSX

■ Modbus
■ Ethernet network
■ ULP system

To final distribution switchboard

*หากต้องการข้อมูลเพิ่มเติม กรุณาติดต่อตัวแทนจำหน่าย

Molded Case Circuit Breakers - ComPact NSXm

ComPacT NSXm - รุ่นประกอบสำเร็จ (3P) ติดตั้งพร้อม Thermal-Magnetic (TM-D) Trip unit

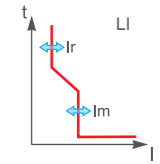

ชนิด Terminal	Frame (A)	รายละเอียดตัว Trip unit	Ir long-time protection	Im Magnetic protection	Type E		Type B		Type F		Type N		Type H		
					Icu = Ics = 16kA		Icu = Ics = 25kA		Icu = Ics = 36kA		Icu = Ics = 50kA		Icu = Ics = 70kA		
					รหัสสินค้า	ราคา (บาท)	รหัสสินค้า	ราคา (บาท)	รหัสสินค้า	ราคา (บาท)	รหัสสินค้า	ราคา (บาท)	รหัสสินค้า	ราคา (บาท)	
Lug	63A	TM16D	11.2-16A	500A	C11E3TM016B	5,390	C11B3TM016B	6,020	C11F3TM016B	6,680	C11N3TM016B	7,300	C11H3TM016B	8,620	
		TM25D	17.5-25A	500A	C11E3TM025B	5,390	C11B3TM025B	6,020	C11F3TM025B	6,680	C11N3TM025B	7,300	C11H3TM025B	12,900	
		TM32D	22.4-32A	500A	C11E3TM032B	5,390	C11B3TM032B	6,020	C11F3TM032B	6,680	C11N3TM032B	7,300	C11H3TM032B	12,900	
		TM40D	28-40A	500A	C11E3TM040B	6,250	C11B3TM040B	6,430	C11F3TM040B	7,290	C11N3TM040B	7,450	C11H3TM040B	13,300	
		TM50D	35-50A	600A	C11E3TM050B	6,250	C11B3TM050B	6,430	C11F3TM050B	7,290	C11N3TM050B	7,450	C11H3TM050B	13,300	
		TM63D	44.1-63A	800A	C11E3TM063B	6,250	C11B3TM063B	6,430	C11F3TM063B	7,290	C11N3TM063B	7,450	C11H3TM063B	14,300	
	160A	TM80D	56-80A	1000A	C11E3TM080B	5,840	C11B3TM080B	6,180	C11F3TM080B	6,280	C11N3TM080B	7,590	C11H3TM080B	14,700	
		TM100D	70-100A	1250A	C11E3TM100B	5,840	C11B3TM100B	6,180	C11F3TM100B	6,280	C11N3TM100B	7,590	C11H3TM100B	14,700	
		TM125D	87.5-125A	1250A	C12E3TM125B	6,440	C12B3TM125B	6,580	C12F3TM125B	6,620	C12N3TM125B	8,460	C12H3TM125B	16,300	
		TM160D	112-160A	1250A	C12E3TM160B	6,630	C12B3TM160B	6,670	C12F3TM160B	6,810	C12N3TM160B	8,700	C12H3TM160B	16,700	
	Everlink	63A	TM16D	11.2-16A	500A	C11E3TM016L	5,530	C11B3TM016L	6,320	C11F3TM016L	6,740	C11N3TM016L	7,680	C11H4TM016L	15,000
			TM25D	17.5-25A	500A	C11E3TM025L	5,530	C11B3TM025L	6,320	C11F3TM025L	6,740	C11N3TM025L	7,680	C11H4TM025L	15,000
			TM32D	22.4-32A	500A	C11E3TM032L	5,530	C11B3TM032L	6,320	C11F3TM032L	6,740	C11N3TM032L	7,680	C11H4TM032L	15,000
			TM40D	28-40A	500A	C11E3TM040L	5,760	C11B3TM040L	6,570	C11F3TM040L	6,830	C11N3TM040L	7,830	C11H4TM040L	15,200
TM50D			35-50A	600A	C11E3TM050L	5,760	C11B3TM050L	6,570	C11F3TM050L	6,830	C11N3TM050L	7,830	C11H4TM050L	15,200	
TM63D			44.1-63A	800A	C11E3TM063L	5,760	C11B3TM063L	6,570	C11F3TM063L	6,830	C11N3TM063L	7,830	C11H4TM063L	15,200	
160A		TM80D	56-80A	1000A	C11E3TM080L	6,260	C11B3TM080L	6,560	C11F3TM080L	5,740	C11N3TM080L	7,990	C11H4TM080L	15,500	
		TM100D	70-100A	1250A	C11E3TM100L	6,260	C11B3TM100L	6,560	C11F3TM100L	5,740	C11N3TM100L	7,990	C11H4TM100L	15,500	
		TM125D	87.5-125A	1250A	C12E3TM125L	6,680	C12B3TM125L	6,730	C12F3TM125L	6,960	C12N3TM125L	8,880	C12H4TM125L	17,000	
		TM160D	112-160A	1250A	C12E3TM160L	6,850	C12B3TM160L	6,870	C12F3TM160L	7,110	C12N3TM160L	9,080	C12H4TM160L	17,300	

*หากต้องการข้อมูลเพิ่มเติม กรุณาติดต่อบริษัทฯ



ComPacT NSXm ชนิด Lug



ComPacT NSXm ชนิด Everlink

- MCCB
- ขนาดกระแส 16 - 160A
- Icu : 16, 25, 36, 50, 70kA @380/415V AC
- Ics : 100% Icu
- 3P, 4P
- ทรูปยูนิตแบบ Thermal - Magnetic (adj.) แบบปรับตั้งค่าได้
- ขนาดเล็กกระทัดรัด ติดตั้ง Dinrail ยึดหลังตู้ โดยไม่ต้องมีอุปกรณ์เสริม หรือติดตั้งแบบ Mount ก็ได้
- สำหรับไฟ AC

Molded Case Circuit Breakers - ComPact NSXm

อุปกรณ์เสริมสำหรับเบรกเกอร์รุ่น ComPact NSXm

Electrical Auxiliaries

รายละเอียดสินค้า	รหัสสินค้า	ราคา (บาท)
------------------	------------	------------

Auxiliary contacts (changeover)

	Zigbee auxiliary contact (wireless)	LV429453	2,500
	Standard OF or SD	LV426950	715
	Pre-wired OF	LV426951	1,000
	Pre-wired SD	LV426952	1,000

รายละเอียดสินค้า	รหัสสินค้า	ราคา (บาท)	รหัสสินค้า	ราคา (บาท)
------------------	------------	------------	------------	------------

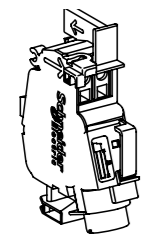

	Standard	Voltage	MX		MN	
			MX	MN	MN	MN
AC		24 V 50/60 Hz	LV426841	4,580	LV426801	4,700
		48 V 50/60 Hz	LV426842	4,830	LV426802	5,940
		110...130 V 50/60 Hz	LV426843	4,810	LV426803	4,940
		220...240 V 50 Hz	LV426844	4,350	LV426804	4,700
		208...240 V 60 Hz				
		277 V 60 Hz	LV426844	4,350	LV426805	5,940
		380...415 V 50 Hz	LV426846	4,330	LV426806	4,790
DC		440...480 V 60 Hz	LV426846	4,330	LV426807	5,940
		24 V DC	LV426841	4,580	LV426801	4,700
		48 V DC	LV426842	4,830	LV426802	5,940
		125 V DC	LV426843	4,810	LV426803	4,940

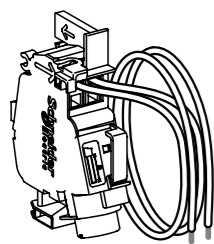

	Pre-wired	Voltage	MX		MN	
			MX	MN	MN	MN
AC		24 V 50/60 Hz	LV426861	4,850	LV426821	4,870
		48 V 50/60 Hz	LV426862	4,850	LV426822	7,120
		110...130 V 50/60 Hz	LV426863	5,050	LV426823	3,560
		220...240 V 50 Hz	LV426864	5,050	LV426824	5,480
		208...240 V 60 Hz				
		277 V 60 Hz	LV426864	5,050	LV426825	3,560
		380...415 V 50 Hz	LV426866	2,680	LV426826	3,560
DC		440...480 V 60 Hz	LV426866	2,680	LV426827	3,560
		24 V DC	LV426861	4,850	LV426821	4,870
		48 V DC	LV426862	4,850	LV426821	4,870
		125 V DC	LV426863	5,050	LV426823	3,560
	250 V DC	LV426864	5,050	LV426825	3,560	

Voltage releases

Molded Case Circuit Breakers - ComPact NSXm

Insulation Accessories

รายละเอียดสินค้า	รหัสสินค้า	ราคา (บาท)
------------------	------------	------------

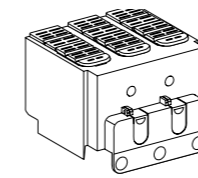

อุปกรณ์เข้าสาย	รหัสสินค้า	ราคา (บาท)
1 long terminal shield	LV426912	520
	LV426913	615

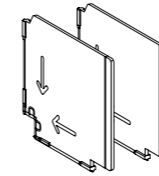

Interphase barriers	Set of 6	LV426920	131
---------------------	----------	----------	-----

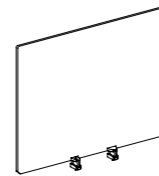

2 rear insulation screens	3P	LV426922	192
	4P	LV426923	261

[1] Supplied with 2 or 3 interphase barriers.

Molded Case Circuit Breakers - EasyPact™ EZS

ง่าย...จนใครๆ ก็ยกนิ้วให้

■ ง่ายต่อการเลือกใช้

- > ขนาดกระแสตั้งแต่ 16-600A
- > ทรูปยูนิตแบบ Thermal Magnetic
- > กระแสลัดวงจร 25-50 kA ที่ 415 Vac
- > แบบ 3P

■ ง่ายต่อการติดตั้ง

- > 3 ขนาดเฟรม ง่ายต่อการออกแบบติดตั้งและการซ่อมบำรุง
- > ติดตั้งอุปกรณ์เสริม (auxiliary และ accessories) ได้
- > ดูวิดีโอแนะนำการติดตั้งเบรกเกอร์และอุปกรณ์เสริมได้จาก QR code บนตัวผลิตภัณฑ์

■ ง่ายต่อการใช้งาน

- > ไม่ต้องปรับตั้งค่า ลดความยุ่งยากและความผิดพลาด
- > เหมาะสำหรับงานอาคารขนาดเล็กทั่วไป

▲ ขนาดกระแสลัดวงจร (kA) ที่ 415 V AC

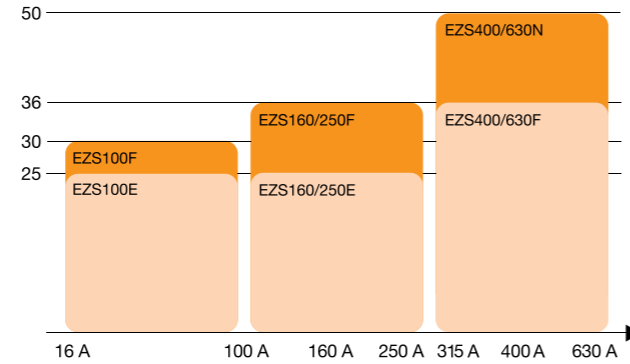

EasyPact™ EZS ชนิด 3 โพล ขนาดเฟรม 100A (25kA และ 30 kA)

kA (กิโลแอมป์)	Amp. แอมป์	Catalog Number รหัสสินค้า	Unit Price ราคา (บาท)	kA (กิโลแอมป์)	Amp. แอมป์	Catalog Number รหัสสินค้า	Unit Price ราคา (บาท)	Dimension ขนาด WxHxD (mm)
25kA	16	EZS100E3016	2,970	30kA	16	EZS100F3016	3,440	75 x 130 x 60
	20	EZS100E3020	2,970		20	EZS100F3020	3,440	
	25	EZS100E3025	2,970		25	EZS100F3025	3,440	
	32	EZS100E3032	2,970		32	EZS100F3032	3,440	
	40	EZS100E3040	3,060		40	EZS100F3040	3,540	
	50	EZS100E3050	3,060		50	EZS100F3050	3,540	
	63	EZS100E3063	3,060		63	EZS100F3063	3,540	
	80	EZS100E3080	3,060		80	EZS100F3080	3,540	
	100	EZS100E3100	3,060		100	EZS100F3100	3,540	



EasyPact™ EZS เฟรม 100A

อุปกรณ์เสริมสำหรับ EasyPact™ EZS 100A

ชนิด	รายละเอียดสินค้า	รหัสสินค้า	ราคา (บาท)
Trip release coils	Shunt trip (SHT) AC 50/60Hz 200-277 VAC	EZASHT200AC	3,370
	Under Voltage Release (UVR) AC 50/60Hz 200-240VAC	EZAUVR200AC	4,840
Auxiliary signalling contacts	Auxiliary switch (AX)	EZAUX10	2,350
	Alarm switch (AL)	EZAUX01	2,350
	Auxiliary switch/Alarm switch (AX/AL)	EZAUX11	4,420
Rotary handles	Direct rotary handle	EZAROTDS	2,360
	Extended rotary handle	EZAROTE	3,820

EasyPact™ EZS ชนิด 3 โพล ขนาดเฟรม 160A (25 และ 36 kA)

kA (กิโลแอมป์)	Amp. แอมป์	Catalog Number รหัสสินค้า	Unit Price ราคา (บาท)	kA (กิโลแอมป์)	Amp. แอมป์	Catalog Number รหัสสินค้า	Unit Price ราคา (บาท)	Dimension ขนาด WxHxD (mm)
25kA	100	EZS160E3100	3,330	36kA	100	EZS160F3100	4,190	105 x 161 x 86
	125	EZS160E3125	3,660		125	EZS160F3125	4,600	
	160	EZS160E3160	3,660		160	EZS160F3160	4,600	



EasyPact™ EZS เฟรม 160 - 250A

EasyPact™ EZS ชนิด 3 โพล ขนาดเฟรม 250A (25 และ 36 kA)

kA (กิโลแอมป์)	Amp. แอมป์	Catalog Number รหัสสินค้า	Unit Price ราคา (บาท)	kA (กิโลแอมป์)	Amp. แอมป์	Catalog Number รหัสสินค้า	Unit Price ราคา (บาท)	Dimension ขนาด WxHxD (mm)
25kA	200	EZS250E3200	4,920	36kA	200	EZS250F3200	6,460	105 x 161 x 86
	225	EZS250E3225	4,920		225	EZS250F3225	6,460	
	250	EZS250E3250	4,920		250	EZS250F3250	6,460	

EasyPact™ EZS ชนิด 3 โพล ขนาดเฟรม 400A (36 และ 50 kA)

kA (กิโลแอมป์)	Amp. แอมป์	Catalog Number รหัสสินค้า	Unit Price ราคา (บาท)	kA (กิโลแอมป์)	Amp. แอมป์	Catalog Number รหัสสินค้า	Unit Price ราคา (บาท)	Dimension ขนาด WxHxD (mm)
36kA	315	EZS400E3315	14,000	50kA	315	EZS400N3315	15,100	140 x 255 x 110
	350	EZS400E3350	14,000		350	EZS400N3350	15,100	
	400	EZS400E3400	14,000		400	EZS400N3400	15,100	



EasyPact™ EZS เฟรม 400 - 630A

EasyPact™ EZS ชนิด 3 โพล ขนาดเฟรม 630A (36 และ 50 kA)

kA (กิโลแอมป์)	Amp. แอมป์	Catalog Number รหัสสินค้า	Unit Price ราคา (บาท)	kA (กิโลแอมป์)	Amp. แอมป์	Catalog Number รหัสสินค้า	Unit Price ราคา (บาท)	Dimension ขนาด WxHxD (mm)
36kA	500	EZS630F3500	14,600	50kA	500	EZS630N3500	16,400	140 x 255 x 110
	600	EZS630F3600	14,600		600	EZS630N3600	16,400	

อุปกรณ์เสริมสำหรับ EasyPact™ EZS 160-630A

ชนิด	รายละเอียดสินค้า	รหัสสินค้า	ราคา (บาท)	
Trip release coils	Shunt trip release coil (220Vac/50Hz) - MX	LV429387	2,030	
	Undervoltage trip release coil (220Vac/50Hz) - MN	LV429407	3,480	
Auxiliary signalling contacts	Aux. switch c/o contact OF/SDE/SDV	29450	1,340	
Rotary handles	Direct rotary handle	สำหรับ EZS160, 250	LV429337	1,730
	Extended rotary handle	สำหรับ EZS400,630	LV432597	2,550
Rotary handles	Extended rotary handle	สำหรับ EZS160, 250	LV429338	2,550
	Extended rotary handle	สำหรับ EZS400,630	LV432598	3,740

Molded Case Circuit Breakers - EasyPact™ CVS

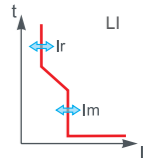

EasyPact™ CVS (3P) ติดตั้งพร้อม Thermal-Magnetic (TM-D) Trip unit

รายละเอียดสินค้า frame (A)	รายละเอียด trip unit	Ir long-time protection	Im Magnetic protection	Type B		Type F		Type N	
				Icu = Ics = 25kA		Icu = Ics = 36kA		Icu = Ics = 50kA	
				รหัสสินค้า	ราคา (บาท)	รหัสสินค้า	ราคา (บาท)	รหัสสินค้า	ราคา (บาท)
100	TM16D	11.2-16A	190A	LV510300	3,850	LV510330	4,430	-	-
	TM25D	17.5-25A	300A	LV510301	3,850	LV510331	4,430	-	-
	TM32D	22.4-32A	400A	LV510302	3,850	LV510332	4,430	-	-
	TM40D	28-40A	500A	LV510303	3,850	LV510333	4,430	-	-
	TM50D	35-50A	500A	LV510304	3,850	LV510334	4,430	-	-
	TM63D	44.1-63A	500A	LV510305	3,850	LV510335	4,430	-	-
	TM80D	56-80A	640A	LV510306	3,850	LV510336	4,430	-	-
	TM100D	70-100A	800A	LV510307	3,850	LV510337	4,430	-	-
160	TM100D	70-100A	800A	LV516301	4,720	LV516331	5,750	-	-
	TM125D	87.5-125A	1250A	LV516302	4,720	LV516332	5,750	-	-
	TM160D	112-160A	1250A	LV516303	4,720	LV516333	5,750	-	-
250	TM160D	112-160A	1250A	LV525301	6,360	LV525331	8,880	-	-
	TM200D	140-200A	2000A	LV525302	6,360	LV525332	8,880	-	-
	TM250D	175-250A	2500A	LV525303	6,360	LV525333	8,880	-	-
400	TM320D	224-320A	1600-3200A	-	-	LV540305	17,800	LV540315	19,400
	TM400D	280-400A	2000-4000A	-	-	LV540306	17,800	LV540316	19,400
630	TM500D	350-500A	2500-5000A	-	-	LV563305	18,900	LV563315	21,200
	TM600D	420-600A	2500-5000A	-	-	LV563306	18,900	LV563316	21,200



EasyPact™ CVS
ขนาด Frame 100 - 250A



EasyPact™ CVS
ขนาด Frame 400 - 630A





- ขนาดกระแส 16 - 600A
- Icu : 25, 36, 50 kA@380/415V AC
- Ics : 100% Icu
- 3P, 4P
- ทรูปยูนิตแบบ Thermal - Magnetic (adj.) แบบปรับตั้งค่าได้

Molded Case Circuit Breakers - EasyPact™ CVS

Transfer Switch สำหรับเบรกเกอร์รุ่น MasterPact MTZ

อุปกรณ์เสริมสำหรับเบรกเกอร์รุ่น EasyPact™ CVS

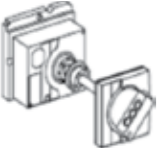
Electrical auxiliaries สำหรับเบรกเกอร์รุ่น EasyPact™ CVS



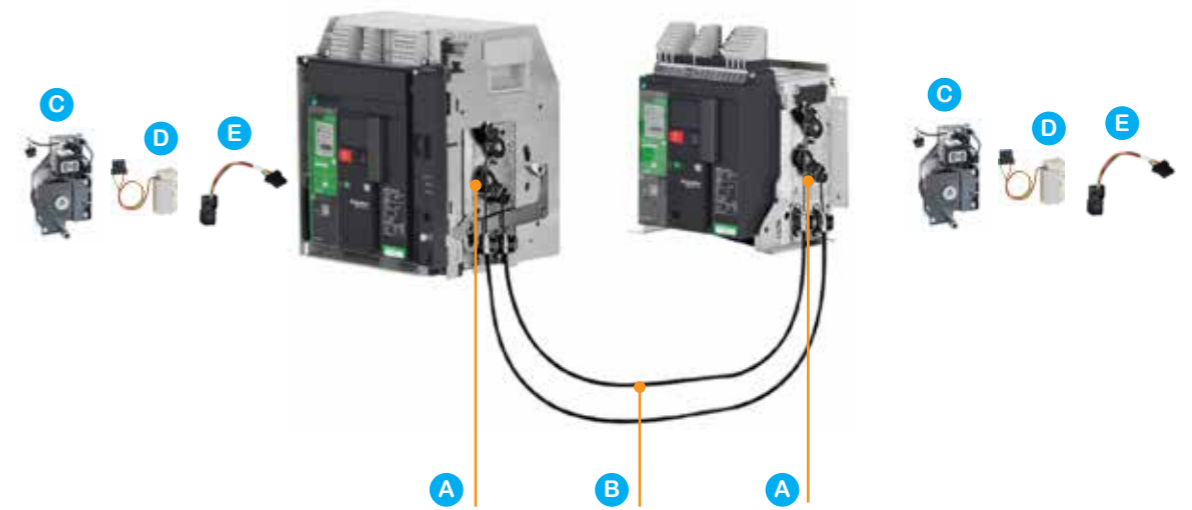

ชนิด	รายละเอียดสินค้า	รหัสสินค้า	ราคา (บาท)	
 Trip release coils	Shunt trip release coil (220Vac/50Hz) - MX	LV429387	2,030	
	Undervoltage trip release coil (220Vac/50Hz) - MN	LV429407	3,480	
 Auxiliary signalling contacts	Aux. switch c/o contact OF/SDE/SDV	29450	1,340	
 Rotary handles	Direct rotary handle	สำหรับ CVS100,160, 250	LV429337	1,730
		สำหรับ CVS400,630	LV432597	2,550
 Extended rotary handle	Extended rotary handle	สำหรับ CVS100,160, 250	LV429338	2,550
		สำหรับ CVS400,630	LV432598	3,740
 Locking / interlocking	Toggle locking (removable)	29370	590	
	Mechanical Interlocking	สำหรับ CVS100,160, 250	LV429369	5,670
		สำหรับ CVS400,630	LV432621	6,100



ขั้นตอนการเลือกชุด Transfer Switch รุ่น MasterPact MTZ

- ขั้นตอนที่ 1** เลือกเบรกเกอร์ MasterPact MTZ 2 ตัว ตามที่ต้องการ โดยสามารถเลือกเบรกเกอร์ 2 ตัวที่มีค่ากระแสค่า kA และประเภททรูปยูนิตแตกต่างกันได้ (กรุณาไปที่หน้า A10 ถึง A15)
- ขั้นตอนที่ 2** สั่งชุดอุปกรณ์ Transfer Switch แบบ Cable interlock ตามรายการด้านล่าง ทั้งนี้ให้สั่งซื้อตามประเภทการติดตั้งของเบรกเกอร์ Fixed หรือ Withdrawable/Drawout

อุปกรณ์เสริมสำหรับประกอบเป็น Transfer Switch รุ่น MasterPact MTZ แบบ Cable interlocking

ชนิด	รายละเอียดสินค้า	สำหรับเบรกเกอร์รุ่น Fixed Type (800-6300A)		สำหรับเบรกเกอร์รุ่น Withdrawable / Drawout Type (800-6300A)	
		รหัสสินค้า	จำนวน (ชิ้น)	รหัสสินค้า	จำนวน (ชิ้น)
 Cable interlocking	Interlock plate	LV847926SP	2	LV847926SP	2
	ชุด Cable interlock 1 set of 2 cables	LV833209SP	1	LV833209SP	1
 Motor mechanism	MCH 220-250 Vac 50/60 Hz	LV847894SP	2	LV847894SP	2
		LV847074SP		LV847849SP	
 Voltage release และ Shunt release, closing release	MX and XF 220-250 Vac 50/60 Hz	LV833662SP	4	LV833662SP	4
		LV847074SP		LV847849SP	
 Ready to close	PF 1 changeover contact (5A-240V)	LV847080SP	2	LV847080SP	2
		LV847074SP		LV847849SP	
ราคารวมอุปกรณ์เสริมสำหรับประกอบเป็น Transfer Switch (บาท) (ราคานี้ไม่รวม MasterPact MTZ 2 ตัว)		146,220		146,380	

*หากต้องการ Interlock แบบ Rod กรุณาติดต่อบริษัทฯ

Transfer Switch สำหรับเบรกเกอร์รุ่น MasterPact NW

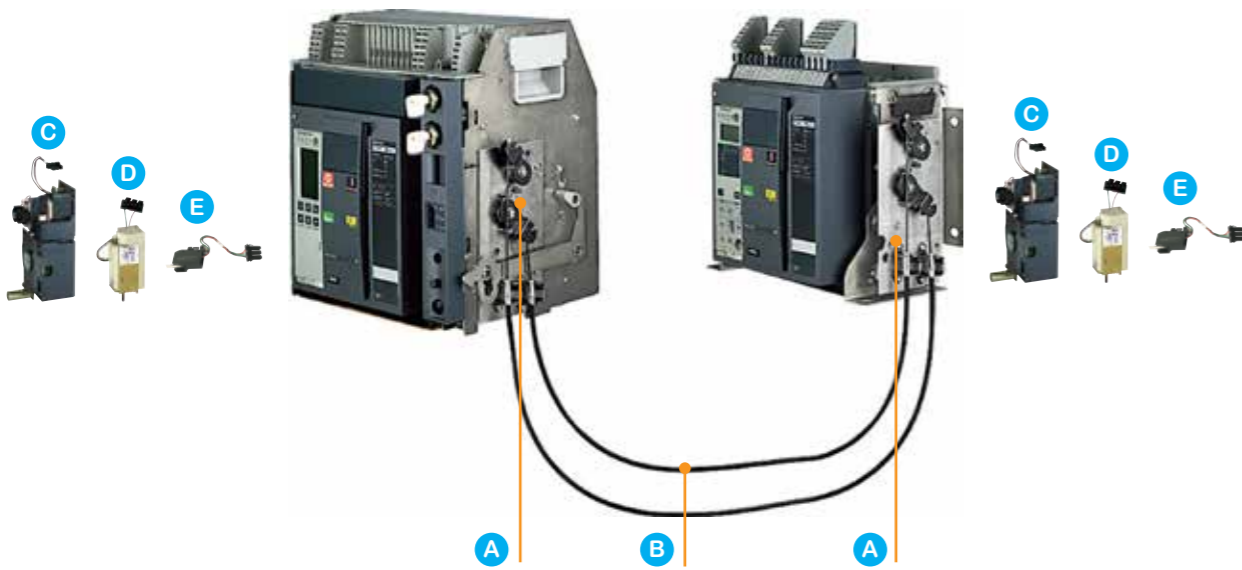

ขั้นตอนการเลือกชุด Transfer Switch รุ่น MasterPact NW

ขั้นตอนที่ 1 เลือกเบรกเกอร์ MasterPact NW 2 ตัว ตามที่ต้องการ โดยสามารถเลือกเบรกเกอร์ 2 ตัวที่มีค่ากระแสค่า kA และประเภททรูปยูนิตแตกต่างกันได้ (กรุณาไปที่หน้า A16 ถึง A21)

ขั้นตอนที่ 2 สั่งชุดอุปกรณ์ Transfer Switch แบบ Cable interlock ตามรายการด้านล่าง ทั้งนี้ให้สั่งซื้อตามประเภทการติดตั้งของเบรกเกอร์ Fixed หรือ Withdrawable/Drawout

อุปกรณ์เสริมสำหรับประกอบเป็น Transfer Switch รุ่น MasterPact NW แบบ Cable interlocking

ชุด	ชนิด	รายละเอียดสินค้า	สำหรับเบรกเกอร์แบบ Fixed		สำหรับเบรกเกอร์แบบ Withdrawable / Draw-out	
			รหัสสินค้า	จำนวน (ชิ้น)	รหัสสินค้า	จำนวน (ชิ้น)
A	Cable interlocking	Interlock plate	47926	2	47926	2
B		ชุด Cable interlock 1 set of 2 cables	33209	1	33209	1
C	Motor mechanism	MCH 220-240 Vac 50/60 Hz	47894+47074	2	47894+47849	2
D	Voltage release และ Shunt release, closing release	MX and XF 220-240 Vac 50/60 Hz	33662+47074	4	33662+47849	4
E		Ready to close contact	PF1 changeover contact (5A-240V)	47080+47074	2	47080+47849
ราคารวมอุปกรณ์เสริมสำหรับประกอบเป็น Transfer Switch (บาท) ตามรายการข้างต้น (ราคานี้ไม่รวม MasterPact NW 2 ตัว)			150,910		150,750	

*หากต้องการ Interlock แบบ Rod กรุณาติดต่อบริษัทฯ

Transfer Switch สำหรับเบรกเกอร์รุ่น EasyPact™ MVS

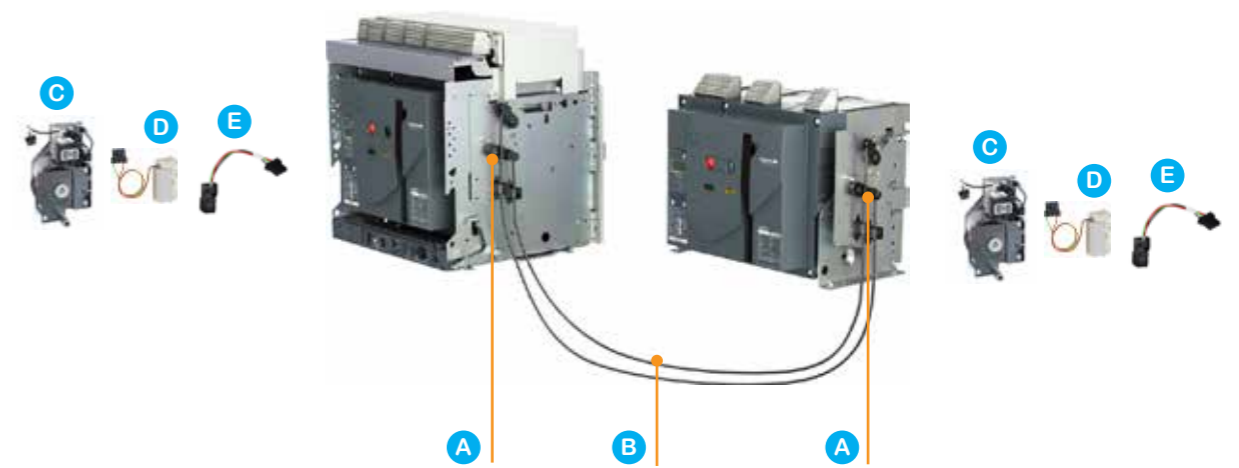

ขั้นตอนการเลือกชุด Transfer Switch รุ่น EasyPact™ MVS

ขั้นตอนที่ 1 เลือกเบรกเกอร์ EasyPact™ MVS 2 ตัว ตามที่ต้องการ โดยสามารถเลือกเบรกเกอร์ 2 ตัวที่มีค่ากระแสค่า kA และประเภททรูปยูนิตแตกต่างกันได้ (กรุณาไปที่หน้า A22 ถึง A26)

ขั้นตอนที่ 2 สั่งชุดอุปกรณ์ Transfer Switch แบบ Cable interlock ตามรายการด้านล่าง ทั้งนี้ให้สั่งซื้อตามประเภทการติดตั้งของเบรกเกอร์ Fixed หรือ Withdrawable/Drawout

อุปกรณ์เสริมสำหรับประกอบเป็น Transfer Switch รุ่น EasyPact™ MVS แบบ Cable interlocking

ชุด	ชนิด	รายละเอียดสินค้า	สำหรับเบรกเกอร์รุ่น Fixed Type 800-4000A		สำหรับเบรกเกอร์รุ่น Withdrawable / Drawout Type 800-4000A	
			รหัสสินค้า	จำนวน (ชิ้น)	รหัสสินค้า	จำนวน (ชิ้น)
A	Cable interlocking	Interlock plate	47926	2	47926	2
B		ชุด Cable interlock 1 set of 2 cables	33209	1	33209	1
C	Motor mechanism	MCH 220-250 Vac 50/60 Hz	47894 + 47074	2	47894 + 47849	2
D	Opening, Closing release	MX220-250 Vac 50/60Hz	MVS15512 + 47074	2	MVS15512 + 47849	2
		XF220-250Vac 50/60Hz	33662 + 47074	2	33662 + 47849	2
E	Ready to close	PF 1 changeover contact (5A-240V)	47080 + 47074	2	47080 + 47849	2
ราคารวมอุปกรณ์เสริมสำหรับประกอบเป็น Transfer Switch (บาท) (ราคานี้ไม่รวม EasyPact MVS 2 ตัว)			158,890		158,890	

*หากต้องการ Interlock แบบ Rod กรุณาติดต่อบริษัทฯ

Transfer Switch สำหรับเบรกเกอร์รุ่น ComPact NS

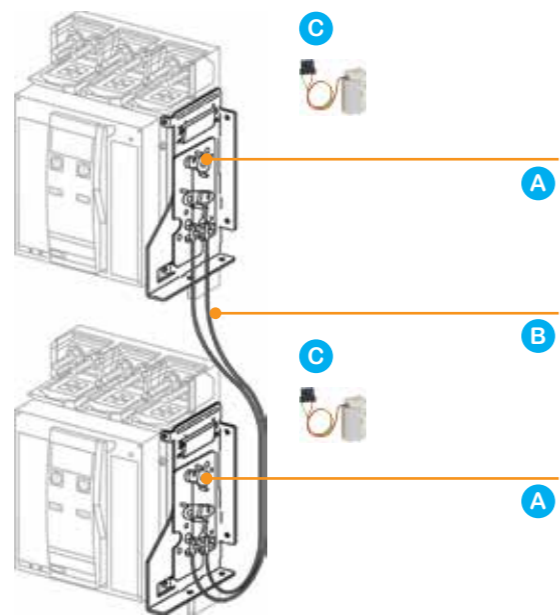

ขั้นตอนการเลือกชุด Transfer Switch รุ่น ComPact NS

- ขั้นตอนที่ 1** เลือกเบรกเกอร์ ComPact NS 2 ตัว ตามที่ต้องการ โดยสามารถเลือกเบรกเกอร์ 2 ตัวที่มีค่ากระแสค่า kA และประเภททริปยูนิตแตกต่างกันได้ * เลือกเบรกเกอร์แบบ Motor Control เท่านั้น
- ขั้นตอนที่ 2** สั่งชุดอุปกรณ์ Transfer Switch แบบ Cable interlock ตามรายการด้านล่าง ทั้งนี้ให้สั่งซื้อตามประเภทการติดตั้งของเบรกเกอร์ Fixed หรือ Withdrawable/Drawout

อุปกรณ์เสริมสำหรับประกอบเป็น Transfer Switch รุ่น ComPact NS แบบ Cable interlocking

ชนิด	รายละเอียดสินค้า	สำหรับเบรกเกอร์แบบ Fixed		สำหรับเบรกเกอร์แบบ Withdrawable / Drawout	
		รหัสสินค้า	จำนวน (ชิ้น)	รหัสสินค้า	จำนวน (ชิ้น)
A Cable interlocking	Interlock plate และชุด Cable interlock (2 Set of cable)	33911	1	33911	1
B					
C Voltage release (หรือ Shunt release, closing release)	MX or XF 220-240 VAC 50/60 Hz	33662	4	33662	4
ราคารวมอุปกรณ์เสริมสำหรับประกอบเป็น Transfer Switch (บาท) ตามรายการข้างต้น (ราคานี้ไม่รวม ComPact NS 2 ตัว)		41,440		41,440	

Transfer Switch

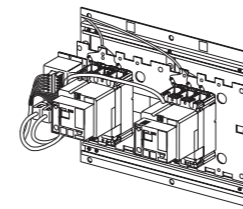

ATSNsx100-630

ชุด Transfer Switch ประกอบสำเร็จสำหรับ รุ่น ATSNsx 100-630 A

- 1 ชุดประกอบด้วย
- Breakers 3-pole fixed type 2 ตัว (ค่า kA และประเภททริปยูนิต ตามที่ระบุในตาราง)
 - AC motor mechanism 2 ชุด
 - 2OF + 2SDE auxiliary switches Interlocking
 - back plate with IVE

รุ่น	Current rating (trip unit)	Breaking capacity(kA)	รหัสสินค้า	ราคา (บาท)
ATS NSX	70-100 A (TM100D)	36	ATSNsx100F	92,000
		50	ATSNsx100N	95,600
	112-160 A (TM160D)	36	ATSNsx160F	101,000
		50	ATSNsx160N	104,000
	175-250 A (TM250D)	36	ATSNsx250F	105,000
		50	ATSNsx250N	107,000
144-400 A (Micrologic 2.3)	36	ATSNsx400F	184,000	
		ATSNsx400N	186,000	
	225-630 A (Micrologic 2.3)	36	ATSNsx630F	189,000
		50	ATSNsx630N	222,000

อุปกรณ์เสริมของชุด Transfer Switch

IVE



IVE

รายละเอียดสินค้า	รหัสสินค้า	ราคา (บาท)	
สำหรับรุ่น ComPact NS, MasterPact NW และ MasterPact MTZ	IVE interlocking สำหรับ 2 devices	29352	13,800
Wiring kit สำหรับต่อกับ IVE		54655	5,180



UA Controller

UA Controller

รายละเอียดสินค้า	รหัสสินค้า	ราคา (บาท)	
สำหรับรุ่น ATSNsx, ComPact NS, MasterPact NW และ MasterPact MTZ		29472	68,400

หมายเหตุ

- สั่งให้เบรกเกอร์สับไปใช้ไฟจากแหล่งจ่ายไฟสำรองได้โดยอัตโนมัติ เมื่อแหล่งจ่ายไฟจริงดับ หรือมาไม่ครบเฟส
- มีคอนแทคเอ้าท์พุท สำหรับส่งสัญญาณให้เงินเนอร์เรเตอร์สตาร์ทได้
- มีคอนแทคเอ้าท์พุท สั่งสับโหลดที่ไม่สำคัญออกในเวลาที่เงินเนอร์เรเตอร์ทำงาน และสับกลับมากในเวลาปกติ
- ผู้ใช้สามารถสั่งให้สับไปใช้ไฟจากเงินเนอร์เรเตอร์ได้จากระยะไกลผ่านคอนแทคหากต้องการ โดยไม่ต้องรอให้ไฟด้านแหล่งจ่ายจริงดับ เหมาะสำหรับการควบคุมค่า Peak demand (energy management)
- สามารถทดสอบการทำงานได้จากปุ่ม Test ด้านหน้าตัว Controller
- หน้าปัดมี LED แสดงสถานะ ON-OFF ของเบรกเกอร์ และสามารถปรับเวลารับเวลาการหน่วงได้โดยละเอียด

Transfer Switching Equipment

ATS รุ่น WATSN ชนิด PC ตามมาตรฐาน IEC 60947-6-1



ATS รุ่น WATSN

- ATS Class PC
- Standard IEC 60947-6-1
- ขนาดกระแส 63A-630A
- 2P,3P,4P
- มี Accessories เสริม
- Controller ภายในตัว
- ตั้งค่าโดย Dip switch
- Solenoid
- Position I-O-II

ขั้นตอนการเลือกใช้ ATS รุ่น WATSN

1. เลือก ATS รุ่น WATSN ตามขนาดกระแสที่ต้องการ
 2. เลือก Accessories ตาม ความต้องการของงานโครงการนั้นๆ
- ยกตัวอย่างเช่น ถ้าหากต้องการให้ ATS รุ่น WATSN สามารถ ส่งสัญญาณไปสั่งให้ Generator ทำงาน จะต้องเลือก Acc. NF006 หรือ NF008

** T-Helper เป็น อุปกรณ์สำหรับการแสดงสถานะของ ATS รุ่น WATSN และสามารถใช้ในการตั้งค่า ต่างๆ เช่น ค่าหน่วงเวลา, ค่าแรงดันเกินหรือ แรงดันตก เป็นต้น โดย จะต้องเลือก Acc. NF007 ใช้ควบคู่กับ T-Helper

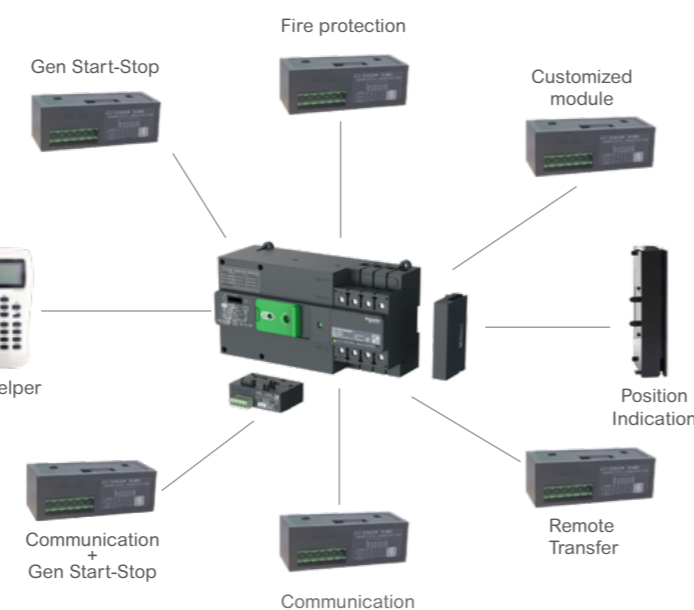

ชนิด	กระแส (แอมป์)		Poles (P)	Control Mode	รหัสสินค้า	รายละเอียดสินค้า	ราคา (บาท)
ATSE	63		2	A	NA00632V	WATSN63/2AV	29,200
ATSE	63		3	A	NA00633V	WATSN63/3AV	31,900
ATSE	63		4	A	NA00634V	WATSN63/4AV	34,600
ATSE	160		2	A	N2A01602V	WATSN160b/2AV	45,400
ATSE	160		3	A	N2A01603V	WATSN160b/3AV	50,000
ATSE	160		4	A	N2A01604V	WATSN160b/4AV	54,500
ATSE	250		3	A	NA02503V	WATSN250/3AV	83,400
ATSE	250		4	A	NA02504V	WATSN250/4AV	91,100
ATSE	630		3	A	NA06303V	WATSN630/3AV	124,000
ATSE	630		4	A	NA06304V	WATSN630/4AV	136,000
RTSE	63		2	R	NR00632	WATSN63/2R	24,900
RTSE	63		3	R	NR00633	WATSN63/3R	27,400
RTSE	63		4	R	NR00634	WATSN63/4R	29,700
RTSE	160		2	R	N2R01602	WATSN160b/2R	41,700
RTSE	160		3	R	N2R01603	WATSN160b/3R	44,200
RTSE	160		4	R	N2R01604	WATSN160b/4R	49,400
RTSE	250		3	R	NR02503	WATSN250/3R	71,700
RTSE	250		4	R	NR02504	WATSN250/4R	78,500
RTSE	630		3	R	NR06303	WATSN630/3R	102,000
RTSE	630		4	R	NR06304	WATSN630/4R	110,000

Accessories

รหัสสินค้า	รายละเอียดสินค้า	ราคา (บาท)
NF001	X1-DC24V Constant voltage fire linkage	1,820
NF002	X2-DC24V Pulse fire linkage	1,820
NF003	X3-AC220V Constant voltage fire linkage	1,590
NF004	X4-AC220V Pulse fire linkage	1,820
NF005	X5-Passive fire linkage	4,310
NF006	G-Genset control module	2,720
NF007	T-Communication module	2,720
NF008	GT-Genset control&Communication module	3,400
NF009	Frame 100 Terminal shield	565
NF010	Frame 100 OF-contact module	1,590
NF011	Frame 100 DIN rail latch	341
NF012	RC2-Remote control to S2	5,790
NF015	Frame 250 EIP (x3) (interphase bareer)	2,160
NF016	Frame 630 EIP (x3) (interphase bareer)	2,160
NF026	Frame 160 DIN rail latch	1,820
NF027	Frame 160 Terminal shield	2,160
NF028	T-Helper Operation and maintenance Helper	19,100

New Generation ATS - TransferPacT

TransferPacT Automatic Transfer Switching Equipment (ATSE) ขั้นกว่าของอุปกรณ์ Automatic Transfer Switch

TransferPacT Automatic สามารถ Transfer แหล่งจ่ายไฟฟ้าได้อย่างรวดเร็ว โดดเด่นในเรื่องของ Design โดยสามารถเลือกอุปกรณ์เสริมตามความต้องการได้ ตามมาตรฐาน IEC69047-6-1 ขนาดกระแสตั้งแต่ 32A-630A มีทั้ง 2P 3P 4P



Power availability

เพิ่มเวลาทำงานให้สูงสุด

เทคโนโลยีที่เป็นนวัตกรรมทำให้มั่นใจได้ถึงการถ่ายโอนแหล่งจ่ายในเวลา น้อยกว่า 500 มิลลิวินาที

Application การใช้งานหลากหลาย

ประเภทการใช้งาน AC-33B โดยไม่ต้องลดค่า เหมาะกับประเภทโหลดที่ ซับซ้อน

เชื่อถือได้ภายใต้สภาวะแวดล้อมที่ผิดปกติ

ความสามารถในทนต่อกระแสลัดวงจรเพื่อความต่อเนื่องของการใช้ พลังงาน

การออกแบบโดยใช้วัสดุที่คงทนและแข็งแรง – ผ่านมาตรฐานการ พิสูจน์สภาพแวดล้อมที่รุนแรงด้วย

- การป้องกันแม่เหล็กไฟฟ้าที่ดีที่สุดในระดับเดียวกัน เกินมาตรฐาน อุตสาหกรรมในระดับ B
- ออกแบบมาเพื่อทำงานในสภาพแวดล้อมที่รุนแรงโดยมีอุณหภูมิในการ ทำงาน -25...70 °C
- ผ่านการทดสอบตามมาตรฐาน IEC 60068-2-6 และ IEC 60068-2-27 เรียบร้อยแล้ว



Efficiency

ติดตั้งง่าย:

- DPS ภายในตู้และเซนเซอร์ตรวจจับ ประหยัดเวลาในการติดตั้งกว่า 30%
- ปรับการติดตั้งหลายแบบ เช่น ราง DIN สำหรับ 32A-160A (TA10, TA16)

ความสามารถในการปรับเพิ่มการใช้งานตามต้องการ

- 10 โมดูลฟังก์ชันแบบ Plug-in โดยสามารถอัพเกรดเมื่อใดก็ได้

Connectivity

เชื่อมต่อแบบเนทีฟ – รวมอยู่ใน EcoStruxure Power

- การตรวจสอบพลังงานอย่างแม่นยำตลอด 24 ชั่วโมงทุกวัน ทั้งแรงดัน ความถี่ แรงดันไม่สมดุล การหมุนเฟส
- การบำรุงรักษาเชิงคาดการณ์ด้วยแนวทางปฏิบัติจริงและซอฟต์แวร์ ตรวจสอบบนคลาวด์ที่ส่งเคราะห์และวิเคราะห์ ประสิทธิภาพและข้อมูลการแจ้งเตือนเป็นคำแนะนำเชิงรุก TransferPacT เปิดใช้งานทุกที่ที่คุณไปทัศนวิสัย



Cyber security

ออกแบบตามมาตรฐานความปลอดภัยทางไซเบอร์ IEC 62443 ที่ระดับ SL1



Sustainability

Green premium ecolabel

- Green Package สำหรับผลิตภัณฑ์ทั้งหมด
- สแกนรหัส QR บนตัวอุปกรณ์ สำหรับเวอร์ชันเต็มสำหรับ เอกสารทางเทคนิค



TransferPacT Automatic (Rotary)	รหัสสินค้า		ราคา (บาท)	รหัสสินค้า		ราคา (บาท)	รหัสสินค้า		ราคา (บาท)
	2P	3P		3P	4P				
TA10D1S0324TPE-ISO	32A	TA10D2S0323TPE	43,700	TA10D3S0324TPE	46,000	TA10D4S0324TPE	49,500		
	40A	TA10D2S0403TPE	44,300	TA10D3S0404TPE	46,600	TA10D4S0404TPE	50,200		
TA10D1S1604TPE-ISO	50A	TA10D2S0503TPE	44,900	TA10D3S0504TPE	47,200	TA10D4S0504TPE	50,900		
	63A	TA10D2S0633TPE	45,600	TA10D3S0634TPE	47,400	TA10D4S0634TPE	51,900		
TA16D4S1604TPE-ISO	80A	TA10D2S0803TPE	48,000	TA10D3S0804TPE	52,200	TA10D4S0804TPE	54,100		
	100A	TA10D2S1003TPE	49,400	TA10D3S1004TPE	53,900	TA10D4S1004TPE	56,800		
TA63D4S3204TPE-ISO	80A	-	-	TA16D3S0804TPE	60,100	TA16D4S0804TPE	66,700		
	100A	-	-	TA16D3S1004TPE	60,900	TA16D4S1004TPE	67,700		
TA63D4S3204TPE-Image	125A	-	-	TA16D3S1254TPE	62,600	TA16D4S1254TPE	68,700		
	160A	-	-	TA16D3S1604TPE	69,400	TA16D4S1604TPE	75,600		
TA63D4S3204TPE-Image	200A	-	-	TA25D3S2004TPE	112,500	TA25D4S2004TPE	125,150		
	250A	-	-	TA25D3S2504TPE	120,600	TA25D4S2504TPE	129,320		
TA63D4S3204TPE-Image	320A	-	-	TA63D3S3204TPE	153,140	TA63D4S3204TPE	164,070		
	400A	-	-	TA63D3S4004TPE	157,150	TA63D4S4004TPE	168,380		
TA63D4S3204TPE-Image	500A	-	-	TA63D3S5004TPE	171,630	TA63D4S5004TPE	177,240		
	630A	-	-	TA63D3S6304TPE	181,970	TA63D4S6304TPE	186,100		

TransferPacT Automatic Function modules	รหัสสินค้า	ราคา (บาท)
For Active Automatic and Automatic HMI		
Load shedding and Availability warning	TPCDIO05	3,780
Transfer inhibit and Remote testing	TPCDIO07	3,780
Voluntary Remote control	TPCDIO08	3,780
Fire Protection 24 Vdc pulse	TPCDIO10	3,780
Fire Protection 24 Vdc constant	TPCDIO11	3,780
Fire Protection 230 Vac constant	TPCDIO13	3,780
Fire Protection Dry contact	TPCDIO14	3,780
Genset start and Alarm	TPCDIO17	4,730
For Active Automatic HMI only (* Native equipped for TransferPacT active automatic. No need to order except for renewal or replace)		
BUS Extension and 24 VDC auxiliary supply	TPCDIO15	4,730
Modbus RTU (Serial Port)	TPCCOM16	5,680

TransferPacT Automatic spare part	รหัสสินค้า	ราคา (บาท)
Active Automatic HMI	TPCCIF01	*
Automatic HMI	TPCCIF02	*

*หากต้องการทราบราคากรุณาติดต่อตัวแทนจำหน่าย

Transfer Switching equipment ATS รุ่น TransferPacT Active Automatic และ Automatic

- ATS Class PC
- Standard IEC 60947-6-1
- ขนาดกระแส 32A-630A
- 2P,3P,4P
- มี Accessories เสริม
- Controller ภายในในตัว
- Solenoid
- มีทั้ง รุ่น LCD display และ Rotary
- Position I-O-II

TransferPacT Active Automatic External HMI	รหัสสินค้า	ราคา (บาท)		
TPCCIF04-ISO	1x	External HMI	TPCCIF04	15,800
TPCOTH37-ISO	1x	IP54 cover (for outdoor installation)	TPCOTH37	63,000

TransferPacT Active Automatic (LCD)	รหัสสินค้า	ราคา (บาท)	รหัสสินค้า	ราคา (บาท)	รหัสสินค้า	ราคา (บาท)	
	2P		3P		4P		
TA10D4L0324TPE-ISO	32A	TA10D2L0323TPE	50,200	TA10D3L0324TPE	53,400	TA10D4L0324TPE	57,500
	40A	TA10D2L0403TPE	50,800	TA10D3L0404TPE	54,100	TA10D4L0404TPE	58,400
TA10D4L0324TPE-ISO	50A	TA10D2L0503TPE	51,500	TA10D3L0504TPE	54,900	TA10D4L0504TPE	59,200
	63A	TA10D2L0633TPE	52,900	TA10D3L0634TPE	56,500	TA10D4L0634TPE	60,100
TA16D4L1604TPE-ISO	80A	TA10D2L0803TPE	57,600	TA10D3L0804TPE	60,800	TA10D4L0804TPE	64,000
	100A	TA10D2L1003TPE	58,400	TA10D3L1004TPE	62,700	TA10D4L1004TPE	66,100
TA16D4L1604TPE-ISO	80A	-	-	TA16D3L0804TPE	69,600	TA16D4L0804TPE	74,100
	100A	-	-	TA16D3L1004TPE	70,600	TA16D4L1004TPE	75,200
TA25D4L2504TPE-Image	125A	-	-	TA16D3L1254TPE	71,600	TA16D4L1254TPE	76,300
	160A	-	-	TA16D3L1604TPE	77,100	TA16D4L1604TPE	82,400
TA25D4L2504TPE-Image	100A ¹	-	-	TA25D3L1002TPE	126,130	TA25D4L1002TPE	130,190
	250A ¹	-	-	TA25D3L2502TPE	142,180	TA25D4L2502TPE	146,760
TA63D4L6304TPE-Image	200A	-	-	TA25D3L2004TPE	134,900	TA25D4L2004TPE	146,850
	250A	-	-	TA25D3L2504TPE	145,000	TA25D4L2504TPE	151,250
TA63D4L6304TPE-Image	630A ¹	-	-	TA63D3L6302TPE	181,040	TA63D4L6302TPE	200,290
	320A	-	-	TA63D3L3204TPE	165,840	TA63D4L3204TPE	177,060
TA63D4L6304TPE-Image	400A	-	-	TA63D3L4004TPE	174,570	TA63D4L4004TPE	186,380
	500A	-	-	TA63D3L5004TPE	181,120	TA63D4L5004TPE	195,700
TA63D4L6304TPE-Image	630A	-	-	TA63D3L6304TPE	185,480	TA63D4L6304TPE	205,020

1. For phase to phase 208V/220V/230V/240V application.

ขั้นตอนการเลือกใช้ ATS รุ่น TransferPacT

- เลือก ATS รุ่น TransferPacT ตามขนาดกระแส และจำนวน pole ตามที่ต้องการ
- เลือก Controller การควบคุมการทำงาน โดรน Controller จะมีให้เลือก ตามด้านล่าง
 - L Active automatic HMI (LCD)
 - S Automatic HMI (Rotary)
 - R Remote
- เลือก Accessories ตาม ความต้องการของงานโครงการนั้นๆ ยกตัวอย่างเช่น ถ้าหากต้องการให้ ATS รุ่น TransferPacT สามารถส่งสัญญาณไปยังสิ่งให้ Generator ทำงาน จะต้องเลือก Acc. TPCDIO17

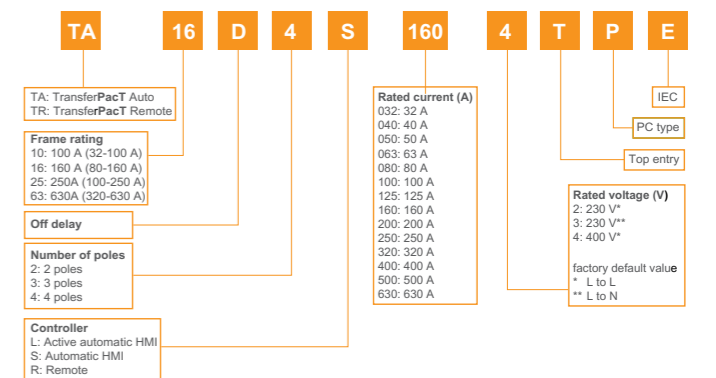

Technology ใหม่ล่าสุด PowerLogic HeatTag

[NEW]

อุปกรณ์แจ้งเตือนก่อนที่ควันไฟจะเกิดขึ้น

- จะเกิดอะไรขึ้น หากอาคารของคุณมีตู้ไฟฟ้าขนาดใหญ่ สามารถแจ้งเตือนก่อนที่สายไฟจะเกิดความร้อนที่สูงเกินไป
- เรากำลังยกระดับการป้องกันอัคคีภัยไปอีกขั้นด้วยเซ็นเซอร์ใหม่ ที่ปฏิวัติวงการ ซึ่งไม่มีใครในตลาด ซึ่งช่วยให้ผู้ปฏิบัติงานในอาคารสามารถคาดการณ์และดำเนินการก่อนที่ควันจะปรากฏขึ้นหรือไฟจากไฟฟ้าจะเริ่มต้นขึ้น
- ด้วยอัลกอริทึมปัญญาประดิษฐ์ เซ็นเซอร์นี้จะวิเคราะห์อากาศภายในแผงควบคุมแบบเรียลไทม์อย่างต่อเนื่องเพื่อตรวจจับสายเคเบิลที่ร้อนเกินไป
- เมื่อตรวจพบความผิดปกติ ผู้จัดการสถานที่จะได้รับการแจ้งเตือนทันที



สามารถ SCAN QR code เพื่อดูการติดตั้งและรายละเอียดของอุปกรณ์

Features

- การแจ้งเตือน 3 ระดับขึ้นอยู่กับความรุนแรงของความร้อนที่สูงเกินไป
- วัดสภาพแวดล้อม อุณหภูมิ และความชื้น
- ให้สวิตช์บอร์ด ดัชนีคุณภาพอากาศ

รายละเอียดสินค้า	รหัสสินค้า	ราคา (บาท)
PowerLogic HeatTag	SMT 1002	25,600

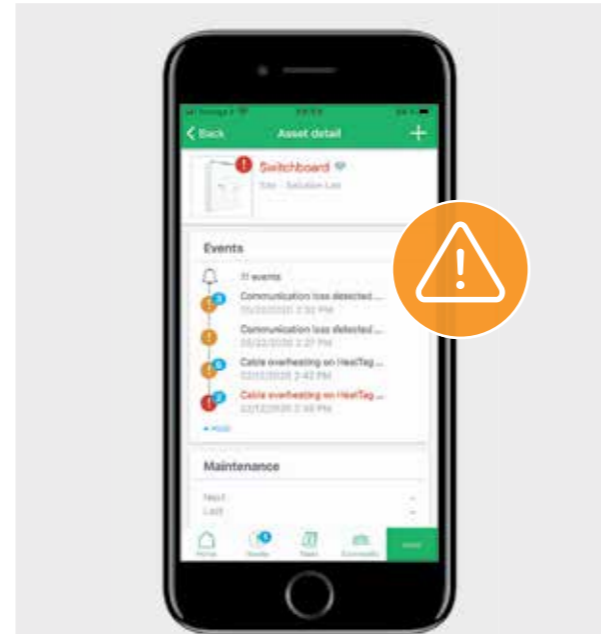

สัญญาณเตือน 24/7 จากแผงไฟฟ้าของคุณ ไม่ว่าคุณจะอยู่ที่ไหนด้วย EcoStruxure Facility Expert

การติดตามและแนวโน้มอย่างต่อเนื่อง

แดชบอร์ดโดยละเอียดบนอุปกรณ์สมาร์ทของคุณ:

- อุณหภูมิแวดล้อมและแนวโน้มความชื้น
- วิวัฒนาการคุณภาพอากาศของสวิตช์บอร์ด
- การจัดเก็บข้อมูล ประวัติสินทรัพย์ และรายงาน

การบำรุงรักษาตามเงื่อนไข

- ปรับความถี่ของความร้อนให้เหมาะสม แคมเปญการสแกน

การติดตั้ง

- ติดตั้งง่ายด้วยการติดตั้งราง DIN และ Zigbee® การสื่อสารไร้สาย
- เข้ากันได้กับแพลตฟอร์ม IoT แบบเปิดของ EcoStruxure™
- สามารถติดตั้งบนสวิตช์บอร์ดโดยไม่ต้องการระบายอากาศที่ถูกต้อง
- สามารถรวมเข้ากับการจัดการอาคารใด ๆ ระบบ (บีเอ็มเอส)

Transfer Switching Equipment

GoPact MTS (Manual Transfer Switch)

ง่ายต่อการติดตั้งและปรับใช้สำหรับ Application ได้หลากหลาย

อุปกรณ์เสริมติดตั้งมาพร้อมกับตัวอุปกรณ์



- ขนาดกระแสตั้งแต่ 63-2000A
- 2P,3P,4P
- Handle แบบ Direct สำหรับ Frame 100
- Handle แบบ Extended สำหรับ 63A-2000A
- Position I-O-II
- Acc. เพื่อความปลอดภัยติดตั้งมาพร้อมอุปกรณ์



Need to buy separately

Transfer Switching Equipment

GoPact MTS (Manual Transfer Switch)

GoPact Manual Transfer Switch 100

	Rating	รหัสสินค้า	ราคา (บาท)	รหัสสินค้า	ราคา (บาท)
	Direct handle		Extended handle		
	63 A	GM10D4N0634BDE	7,280	GM10D4N0634BEE	7,750
	100 A	GM10D4N1004BDE	7,930	GM10D4N1004BEE	8,450

GoPact Manual Transfer Switch 200

	Rating	รหัสสินค้า	ราคา (บาท)
	Extended handle		
	125 A	GM20D4N1254BEE	14,100
	160 A	GM20D4N1604BEE	15,500
	200 A	GM20D4N2004BEE	16,800

GoPact Manual Transfer Switch 315

	Rating	รหัสสินค้า	ราคา (บาท)
	Extended handle		
	250 A	GM32D4N2504BEE	21,400
	315 A	GM32D4N3154BEE	24,800

GoPact Manual Transfer Switch 630

	Rating	รหัสสินค้า	ราคา (บาท)
	Extended handle		
	400 A	GM63D4N4004BEE	31,000
	630 A	GM63D4N6304BEE	38,500

Transfer Switching Equipment

GoPact MTS (Manual Transfer Switch)

GoPact Manual Transfer Switch 1000

	Rating	รหัสสินค้า	ราคา (บาท)
	Extended handle		
	630 A	GM1AD4N6304BEE	57,700
	800 A	GM1AD4N8004BEE	70,600
	1000 A	GM1AD4N10H4BEE	85,100

GoPact Manual Transfer Switch 2000

	Rating	รหัสสินค้า	ราคา (บาท)
	Extended handle		
	1250 A	GM2AD4N12H4BEE	130,000
	1600 A	GM2AD4N16H4BEE	163,000
	2000 A	GM2AD4N20H4BEE	209,000

Transfer Switching Equipment

GoPact MTS (Manual Transfer Switch)

Key lock

	Frame	Rating	รหัสสินค้า	ราคา (บาท)
	100	63/100 A	GMSOTHCTL01A	*
	200/315/ 630/1000	125/1000 A	GMSOTHCTL25A	*
	2000	1250/2000 A	GMSOTHCTL06A	*

Spare Parts

Handle kit

	Frame	Rating	รหัสสินค้า	ราคา (บาท)
	100	63/100 A	GMSOTHCHK01	*
	200	125/200 A	GMSOTHCHK02	*
	315	250/315 A	GMSOTHCHK03	*
	630	400/630 A	GMSOTHCHK04	*
	1000	630/1000 A	GMSOTHCHK05	*
	2000	1250/2000 A	GMSOTHCHK06	*

Auxiliary contact kit

	Frame	Rating	รหัสสินค้า	ราคา (บาท)
	100	63/100 A	GMSAUXCK01	*
	200	125/200 A	GMSAUXCK02	*
	315	250/315 A	GMSAUXCK03	*
	630	400/630 A	GMSAUXCK04	*
	1000	630/1000 A	GMSAUXCK05	*
	2000	1250/2000 A	GMSAUXCK06	*

Open execution shaft

	Frame	Rating	รหัสสินค้า	ราคา (บาท)
	100	63/100 A	GMSOHOES01	*
	200	125/200 A	GMSOHOES02	*
	315	250/315 A	GMSOHOES03	*
	630	400/630 A	GMSOHOES04	*
	1000	630/1000 A	GMSOHOES05	*
	2000	1250/2000 A	GMSOHOES06	*

Terminal shroud

	Frame	Rating	รหัสสินค้า	ราคา (บาท)
	100	63/100 A	GMSISOTS01	*
	200	125/200 A	GMSISOTS02	*
	315	250/315 A	GMSISOTS03	*
	630	400/630 A	GMSISOTS04	*
	1000	630/1000 A	GMSISOTS05	*
	2000	1250/1600 A	GMSISOTS06	*
	2000	2000 A	GMSISOTS0620H	*

*หากต้องการทราบราคา กรุณาติดต่อตัวแทนจำหน่าย

Transfer Switching Equipment

GoPact MTS (Manual Transfer Switch)

Output shorting link

	Frame	Rating	รหัสสินค้า	ราคา (บาท)
	100	63/100 A	GMSCONOSL01T	*
	100	63/100 A	GMSCONOSL01B	*
	200	125/200 A	GMSCONOSL02200	*
	315	250/315 A	GMSCONOSL03315	*
	630	400/630 A	GMSCONOSL04630	*
	1000	630/1000 A	GMSCONOSL0510H	*
	2000	1250 A	GMSCONOSL0612H	*
	2000	1600 A	GMSCONOSL0616H	*
	2000	2000 A	GMSCONOSL0620H	*

Inter-phase barrier

	Frame	Rating	รหัสสินค้า	ราคา (บาท)
	200	125/200 A	GMSISOPB02	*
	315	250/315 A	GMSISOPB03	*
	630	400/630 A	GMSISOPB04	*
	1000	630/1000 A	GMSISOPB05	*
	2000	1250/1600 A	GMSISOPB06	*
	2000	2000 A	GMSISOPB0620H	*

Source separator

	Frame	Rating	รหัสสินค้า	ราคา (บาท)
	200	125/200 A	GMSISOSS02	*
	315	250/315 A	GMSISOSS03	*
	630	400/630 A	GMSISOSS04	*
	1000	630/1000 A	GMSISOSS05	*
	2000	1250/1600 A	GMSISOSS06	*
	2000	2000 A	GMSISOSS060H	*

*หากต้องการทราบราคา กรุณาติดต่อตัวแทนจำหน่าย



TeSys
Control > Protect > Power > Active

นวัตกรรมและโซลูชันที่เชื่อมต่อ
สำหรับการสตาร์ทมอเตอร์

TESYS COMPONENTS FULL NAMES AT A GLANCE

NEW



Old names	> NEW names: TeSys Function - Component Series	Complementary indications
TeSys Vario, mini Vario	TeSys Control – Switch-disconnectors	
TeSys DF TeSys LS TeSys GK	TeSys Power – Fuse carriers	DF type LS type GK type
TeSys GS	TeSys Power – Switch-disconnector fuses	
TeSys GV2 TeSys GV3 TeSys GV4	TeSys Power – Deca circuit breakers	Frame 2 Frame 3 Frame 4
TeSys GV5 TeSys GV6	TeSys Power – Giga circuit breakers	Frame 5 Frame 6
TeSys D	TeSys Control – Deca control relays TeSys Control – Deca contactors	
TeSys LRD, LR9D	TeSys Protect – Deca overload relays	
TeSys H	TeSys Control – Hybrid motor starters	
TeSys U	TeSys Control – Ultra motor starters	
TeSys island	TeSys Active – island motor starter	

TeSys™ island

NEW



- 1 Bus Coupler
- 2 Analog I/O module
- 3 Digital I/O module
- 4 Voltage interface module
- 5 Power interface module
- 6 Standard Starter
- 7 SIL Starter
- 8 SIL interface module

TeSys island components	รายละเอียดสินค้า	รหัสสินค้า	ราคา (บาท)
Standard Starter	9 A (AC-3)	TPRST009	7,500
	25 A (AC-3)	TPRST025	11,000
	38 A (AC-3)	TPRST038	12,000
	65 A (AC-3)	TPRST065	22,000
	66 A (AC-3) - 80 A (AC-1)	TPRST080	23,000
SIL Starter	9 A (AC-3)	TPRSS009	9,000
	25 A (AC-3)	TPRSS025	11,500
	38 A (AC-3)	TPRSS038	13,500
	65 A (AC-3)	TPRSS065	23,500
	66 A (AC-3) - 80 A (AC-1)	TPRSS080	24,500
Power interface module	9 A (AC-3)	TPRPM009	5,800
	38 A (AC-3)	TPRPM038	8,700
	80 A (AC-3)	TPRPM080	15,000
Voltage interface module		TPRVM001	6,500
SIL interface module		TPRSM001	9,000
Digital I/O module	(4 input - 2 output)	TPRDG4X2	6,500
Analog I/O module	(2 input - 1 output)	TPRAN2X1	12,500
Bus Coupler	EtherNet/IP - Modbus TCP	TPRBCEIP	16,500
	PROFINET	TPRBCPFN	16,500
	PROFIBUS	TPRBCPFB	20,000
Assembly and Wiring Kits	รายละเอียดสินค้า	รหัสสินค้า	ราคา (บาท)
Kit for reversing starter application	for 9, 25, 38 A (size 1 and 2) starters	LAD9R1	1,200
	for 65, 80 A (size 3) starters	LAD9R3	3,500
Jumper bar 3-pole for Star Delta application	for 9, 25, 38 A (size 1 and 2) starters	LAD9P3	300
	for 65, 80 A (size 3) starters, a hazard sticker is provided	LAD9SD3S	450

TeSys K Contactor



TeSys K (LC1 K)

คอนแทคเตอร์รุ่น TeSys K (LC1 K) สำหรับโหลด AC1 (incandescent/halogen lighting และ resistive circuits control, $\cos\phi \geq 0.95$)

AC1 max. load	จำนวนโพล	Auxiliary contacts	รหัสสินค้า (แทน ** ด้วย code ของ coil จากตารางที่ 1)	ราคา (บาท)
20A	3 Pole 3 NO	1 NO	LC1K0910M7	1,100
		1 NC	LC1K0901M7	1,100
		1 NO	LC1K1210M7	1,250
		1 NC	LC1K1201M7	1,250
4 Pole 4 NO	-	-	LC1K09004M7	1,850
		-	LC1K12004M7	1,900
2 NO + 2 NC	-	-	LC1K09008M7	1,850

ตารางที่ 1: control coil ขนาดแรงดันต่างๆ (ใส่แทนเครื่องหมาย ** สำหรับ TeSys K)

Control coil voltage (AC, 50/60Hz)	Code (**)
24 V AC	B7
42 V AC	D7
48 V AC	E7
110 V AC	F7
220 V AC	M7
240 V AC	U7
380 V AC	Q7
415 V AC	N7
440 V AC	R7

หมายเหตุ : *หากต้องการทราบราคา กรุณาติดต่อตัวแทนจำหน่าย

Instantaneous auxiliary contact blocks สำหรับคอนแทคเตอร์ และ control relay รุ่น TeSys K

Auxiliary contacts	รหัสสินค้า	ราคา (บาท)
2 NO	LA1KN20	600
2 NC	LA1KN02	600
1 NO + 1 NC	LA1KN11	600
4 NO	LA1KN40	950
3 NO+1 NC	LA1KN31	950
2 NO + 2 NC	LA1KN22	950
1 NO + 3 NC	LA1KN13	950
4 NC	LA1KN04	900

Time delay auxiliary contact blocks สำหรับคอนแทคเตอร์และ control relay รุ่น TeSys K

Voltage	Type	Timing range	Contacts	รหัสสินค้า	ราคา (บาท)
24 to 48 V AC	On-delay	1 to 30s	1 OC	LA2KT2E	8,400
24 to 48 V AC	On-delay	1 to 30s	1 OC	LA2KT2U	8,400

TeSys Control K, Deca Control relays



TeSys K control relays (CA2 KN)

TeSys K control relays (CA2 KN) สำหรับ AC และ DC control circuits

Control voltage AC หรือ DC	Auxiliary contacts	รหัสสินค้า (แทน ** ด้วย code ของ coil จากตารางที่ 2)	ราคา (บาท)
AC (50/60Hz)	4 NO	CA2KN40M7	1,180
	3 NO+1 NC	CA2KN31M7	1,180
	2 NO+2 NC	CA2KN22M7	1,150
	4 NO	CA3KN40BD	2,100
DC	3 NO+1 NC	CA3KN31BD	2,100
	2 NO+2 NC	CA3KN22BD	2,000

ตารางที่ 2: control coil ขนาดแรงดันต่างๆ (ใส่แทนเครื่องหมาย **) สำหรับ TeSys K

Control coil voltage (AC, 50/60Hz)	AC (50/60Hz), สำหรับ CA2K relays	DC, สำหรับ CA3K relays
24 V AC	B7	BD
42 V AC	D7	-
48 V AC	E7	ED
110 V AC	F7	FD
220 V AC	M7	MD
240 V AC	U7	MUD
380 V AC	Q7	-
415 V AC	N7	-
440 V AC	R7	-

หมายเหตุ : *หากต้องการทราบราคา กรุณาติดต่อตัวแทนจำหน่าย



TeSys D control relays (CAD)

TeSys D control relays (CAD) สำหรับวงจรควบคุม AC และ DC

Auxiliary contacts	รหัสสินค้า (แทน ** ด้วย code ของ coil จากตารางที่ 3)	ราคา (บาท)
5 NO	CAD50M7	2,000
3 NO+2 NC	CAD32M7	1,900

สำหรับ relay auxiliary blocks รุ่น CAD กรุณาตรวจสอบจาก coordination 2 contactors auxiliaries list

ตารางที่ 3: control coil ขนาดแรงดันต่างๆ (ใส่แทนเครื่องหมาย **) สำหรับ TeSys D

Control coil voltage	AC (50/60Hz)	DC
24 V AC	B7	BD
42 V AC	D7	-
48 V AC	E7	ED
110 V AC	F7	FD
220 V AC	M7	MD
240 V AC	U7	-
380 V AC	Q7	-
415 V AC	N7	-
440 V AC	R7	-

หมายเหตุ : *หากต้องการทราบราคา กรุณาติดต่อตัวแทนจำหน่าย

TeSys Power Deca Motor circuit breaker

GV2ME Motor Circuit Breakers

มอเตอร์เบรกเกอร์เปิดปิดวงจรด้วยปุ่มกดสตาร์ท-สตอป ชนิดมีโอเวอร์โหลดในตัว



GV2ME

พิกัดมอเตอร์ 3 เฟส 380 VAC				
แรงม้า (HP)	กิโลวัตต์ (KW)	ช่วงปรับกระแสโอเวอร์โหลด (A)	รหัสสินค้า	ราคา (บาท)
-	-	0.1...0.16	GV2ME01	2,900
0.08	0.06	0.16...0.25	GV2ME02	2,900
0.12	0.09	0.25...0.40	GV2ME03	2,900
0.16	0.12-0.18	0.40...0.63	GV2ME04	2,900
0.34	0.25	0.63...1	GV2ME05	2,900
0.5	0.37-0.55	1...1.6	GV2ME06	2,900
1	0.75	1.6...2.5	GV2ME07	2,900
2	1.5	2.5...4	GV2ME08	2,900
3	2.2	4...6.3	GV2ME10	2,900
5.5	4	6...10	GV2ME14	3,100
7.5	5.5	9...14	GV2ME16	3,450
10	7.5	13...18	GV2ME20	3,450
15	11	20...25	GV2ME22	4,200
20	15	24...32	GV2ME32	4,500

GV2P Motor Circuit Breakers

มอเตอร์เบรกเกอร์เปิดปิดวงจรแบบลูกบิด ชนิดมีโอเวอร์โหลดในตัว



GV2P



GV3P

พิกัดมอเตอร์ 3 เฟส 380 VAC				
แรงม้า (HP)	กิโลวัตต์ (KW)	ช่วงปรับกระแสโอเวอร์โหลด (A)	รหัสสินค้า	ราคา (บาท)
-	-	0.1...0.16	GV2P01	3,300
0.08	0.06	0.16...0.25	GV2P02	3,300
0.12	0.09	0.25...0.40	GV2P03	3,300
0.16	0.12-0.18	0.40...0.63	GV2P04	3,300
0.34	0.25	0.63...1	GV2P05	3,300
0.5	0.37-0.55	1...1.6	GV2P06	3,300
1	0.75	1.6...2.5	GV2P07	3,300
2	1.5	2.5...4	GV2P08	3,300
3	2.2	4...6.3	GV2P10	3,300
5.5	4	6...10	GV2P14	3,300
7.5	5.5	9...14	GV2P16	3,800
10	7.5	13...18	GV2P20	3,800
15	11	20...25	GV2P22	4,500
20	15	24...32	GV2P32	5,500
25	18.5	30...40	GV3P40	8,500
30	22	37...50	GV3P50	9,100
40	30	48...65	GV3P65	9,700
50	37	62...73	GV3P73	12,500
60	45	70...80	GV3P80	13,300
75	55-75	90...150	GV5P150F	46,900
100	90-100	133...220	GV5P220F	56,700
125	132-160	160...320	GV6P320F	92,600
150	200-250	250...500	GV6P500F	112,000

TeSys Power Deca Motor circuit breaker

GV2L Motor Circuit Breakers

มอเตอร์เบรกเกอร์ชนิดไม่มีโอเวอร์โหลดในตัว



GV2L



GV3L



GV4L

พิกัดมอเตอร์ 3 เฟส 380 VAC				
แรงม้า (HP)	กิโลวัตต์ (KW)	พิกัดกระแสป้องกัน (A)	รหัสสินค้า	ราคา (บาท)
x	0.09	0.4	GV2L03	2,800
0.16	0.12	0.63	GV2L04	2,800
0.25	0.18	0.63	GV2L04	2,800
0.33	0.25	1	GV2L05	2,800
0.5	0.37	1	GV2L05	2,800
0.75	0.55	1.6	GV2L06	2,800
1	0.75	2.5	GV2L07	2,800
2	1.5	4	GV2L08	2,800
3	2.2	6.3	GV2L10	2,800
5.5	4	8.5	GV2L14	2,800
7.5	5.5	14	GV2L16	3,100
10	7.5	18	GV2L20	3,100
15	11	25	GV2L22	3,600
20	15	32	GV3L32	9,850
25	18.5	40	GV3L40	9,850
30	22	50	GV3L50	9,850
40	30	65	GV3L65	9,850
50	37	73	GV3L73	9,850
60	45	80	GV3L80	9,850
75	55	97	GV4L115B	16,600

Motor Starters อุปกรณ์เสริมสำหรับมอเตอร์เซอร์กิตเบรกเกอร์รุ่น GV2

ชุดหน้าสัมผัสเสริม					
ชนิด	การติดตั้ง	จำนวนสูงสุด	ชนิดของหน้าสัมผัส	รหัสสินค้า	ราคา (บาท)
Instantaneous	ด้านหน้า	1	N/O or N/C	GVAE1	350
auxiliary contacts			N/O + N/C	GVAE11	550
			N/O + N/O	GVAE20	550
	ด้านข้าง	2	N/O or N/C	GVAN11	600
			N/O + N/O	GVAN20	600
Fault signalling contact + instantaneous auxiliary contact	ด้านข้าง	1	N/O (Fault) + N/O (poles status)	GVAD1010	880
			+ N/C (poles status)	GVAD1001	880
			+ N/O (poles status) + N/C (poles status)	GVAD0110	880
Short-circuit signalling contact	ด้านข้าง	1	+ N/C (poles status)	GVAD0101	880
			C/O with common point	GVAM11	950
Rotary handle			01 = Black / 02 = Red	GV2APN01 / 02	3,000
Trip coils	ด้านข้าง	1	Shunt trip coil, 24 V DC	GVAS025	1,500
			Shunt trip coil, 220-240 V AC, 50Hz	GVAS225	1,500
			Undervoltage trip coil, 24 V DC	GVAU025	1,500
			Undervoltage trip coil, 220-240 V AC, 50Hz	GVAU225	1,500
Current limiter blocks (for higher Icu at Un > 415 V)	ด้านบน	1	-	GV1L3	3,200

Motor Starters อุปกรณ์เสริมสำหรับมอเตอร์เซอร์กิตเบรกเกอร์รุ่น GV3

ฟังก์ชันเสริม และ Rotary handles		
ชนิด	รหัสสินค้า	ราคา (บาท)
Padlocking device for use with up to 4 padlocks (not supplied), Ø 6 mm shank max.	GV2V03	4,000
Black handle, front plate, with trip status, IP 54	GV3APN01	3,100
Red handle, front plate, with trip status, IP 54	GV3APN02	3,100
Set of S shape busbars For circuit breakers GV3P and GV3L and contactors LC1D40A...D65A	GV3S	1,500

*หมายเหตุ : หากต้องการทราบราคา กรุณาติดต่อตัวแทนจำหน่าย

Motor Circuit Breakers Accessories for GV2, GV3

Motor Starters อุปกรณ์เสริมสำหรับมอเตอร์เซอร์กิตเบรกเกอร์รุ่น GV2

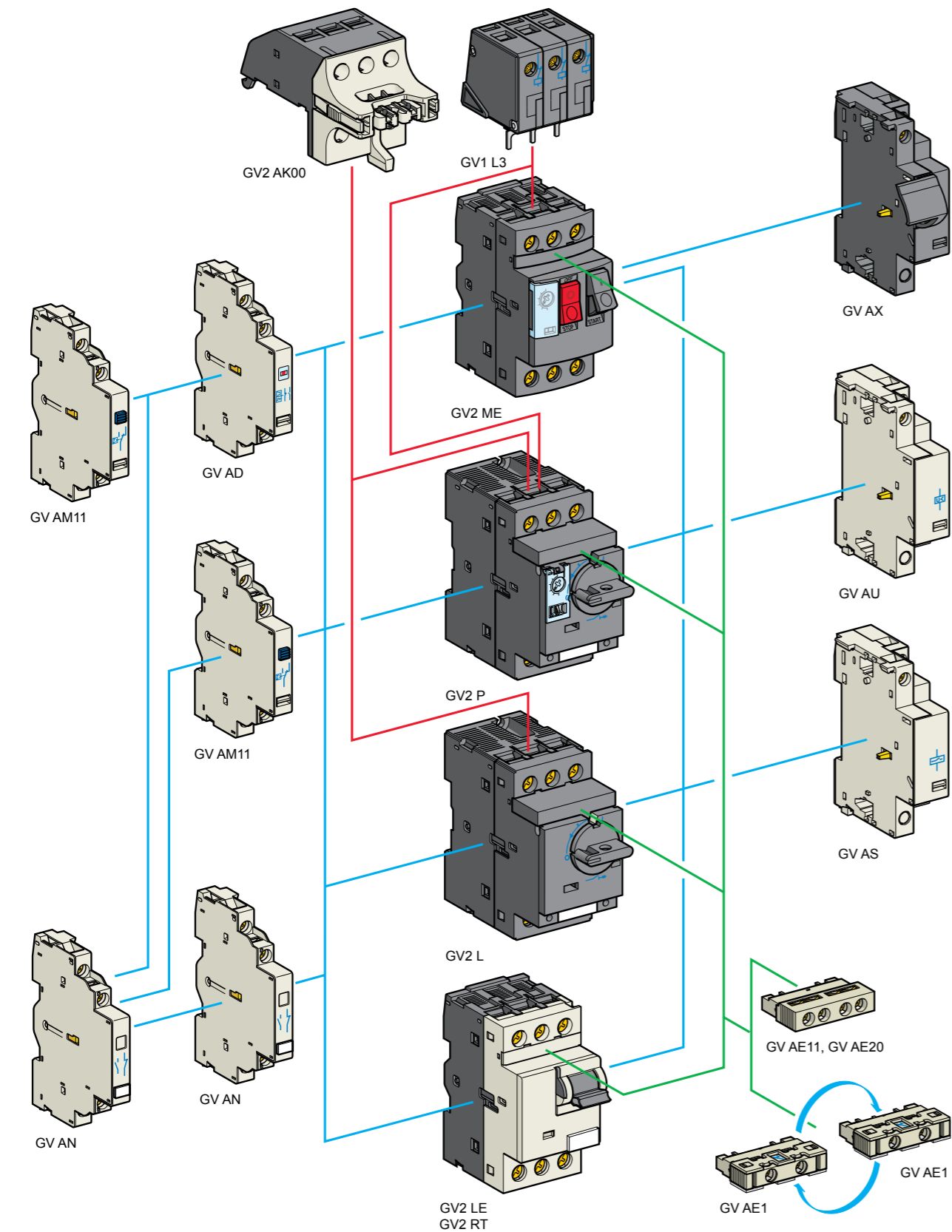

Motor Circuit Breakers Accessories for GV2, GV3

Motor Starters อุปกรณ์เสริมสำหรับมอเตอร์เซอร์กิตเบรกเกอร์รุ่น GV3

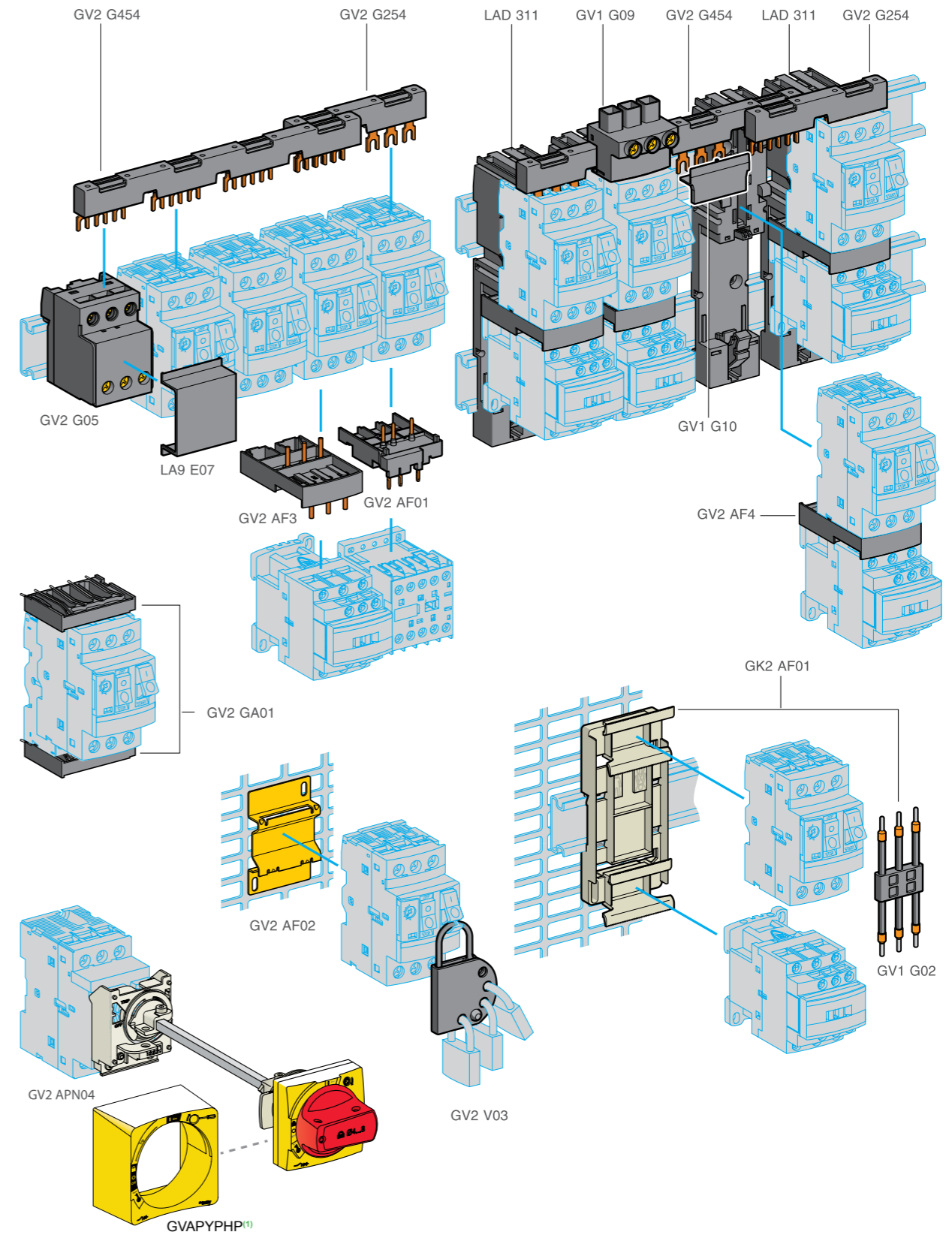

TeSys Control Deca Contactors

คุณสมบัติ

- มีคอนแทคช่วย (Auxiliary Contact) 1 NO + 1 NC เป็นมาตรฐานทุกตัว
- ผลิตกันที่ได้มาตรฐานนานาชาติ IEC 947-4
- ออกแบบให้ใช้กับภูมิอากาศร้อนชื้น
- มีอุปกรณ์เสริมหลายแบบ นำมายึดได้ง่าย เพิ่มขีดความสามารถสูง
- สามารถติดตั้งบนรางได้สะดวก
- LC1-D สามารถเปลี่ยนคอยล์ได้โดยไม่ต้องใช้เครื่องมือช่วย



***ตารางเลือกแรงดันคอยล์ รหัสอ้างอิง สำหรับแรงดันคอยล์ที่ 2 หลักสุดท้าย							
แรงม้า (HP)	24V	48V	72V	110V	220V	230V	400V
AC	B7	E7	-	F7	M7	P7	V7
DC	BD	ED	SD	FD	-	-	-
DC*	BL	EL	SL	-	-	-	-

หมายเหตุ : (*) Low power consumption, <2.4W

พิกัดมอเตอร์ 3 เฟส 380 VAC					
แรงม้า (HP)	กิโลวัตต์ (KW)	พิกัดกระแสป้องกัน (A)	คอนแทคช่วย	รหัสสินค้า	ราคา (บาท)
5.5	4	9	1NO+1NC	LC1D09M7	1,200
7.5	5.5	12	1NO+1NC	LC1D12M7	1,350
10	7.5	18	1NO+1NC	LC1D18M7	2,050
15	11	25	1NO+1NC	LC1D25M7	2,900
20	15	32	1NO+1NC	LC1D32M7	3,800
25	18.5	38	1NO+1NC	LC1D38M7	4,240
25	18.5	40	1NO+1NC	LC1D40AM7	5,100
30	22	50	1NO+1NC	LC1D50AM7	5,800
40	30	65	1NO+1NC	LC1D65AM7	7,800
50	37	80	1NO+1NC	LC1D80M7	9,250
60	45	95	1NO+1NC	LC1D95M7	11,000
75	55	115	1NO+1NC	LC1D115M7	14,500
100	75	150	1NO+1NC	LC1D150M7	20,500

TeSys Protect Deca Overload relays

คุณสมบัติ

- ป้องกันมอเตอร์ทำงานเกินกำลัง ล็อคโรเตอร์
- ป้องกันมอเตอร์ไหม้เมื่อไฟขาดเฟส
- อุณหภูมิใช้งานตั้งแต่ - 40°C ถึง + 70°C
- มีปุ่ม TEST เพื่อทดสอบตัวเอง และปุ่ม STOP เพื่อทดสอบระบบ
- มีคอนแทคอยู่ในตัวแบบ 1NO + 1NC
- มีฝาใสปิดผนึกได้ ป้องกันการเปลี่ยนค่าที่ตั้งไว้แล้ว
- MANUAL และ AUTO RESET ได้ทุกรุ่น



LRD

พิกัดมอเตอร์ 3 เฟส 380 VAC			
ช่วงปรับกระแสโอเวอร์โหลด (A)	ใช้ร่วมกับคอนแทคเตอร์ รุ่น LC1	รหัสสินค้า	ราคา (บาท)
0.1...0.16	D09...D38	LRD01	1,500
0.16...0.25	D09...D38	LRD02	1,500
0.25...0.40	D09...D38	LRD03	1,500
0.40...0.63	D09...D38	LRD04	1,500
0.63...1	D09...D38	LRD05	1,500
1...1.6	D09...D38	LRD06	1,500
1.6...2.5	D09...D38	LRD07	1,500
2.5...4	D09...D38	LRD08	1,500
4...6.3	D09...D38	LRD10	1,500
5.5...8	D09...D38	LRD12	1,500
7...10	D09...D38	LRD14	1,500
9...13	D12...D38	LRD16	1,850
12...18	D18...D38	LRD21	2,000
16...24	D25...D38	LRD22	2,000
23...32	D25...D38	LRD32	2,400
30...38	D32 and D38	LRD35	2,900
9...13	D40A...D65A	LRD313	9,500
12...18	D40A...D65A	LRD318	3,500
17...25	D40A...D65A	LRD325	3,700
23...32	D40A...D65A	LRD332	3,700
30...40	D40A...D65A	LRD340	3,600
37...50	D40A...D65A	LRD350	3,600
48...65	D50A and D65A	LRD365	5,000
62...80	D80	LRD380	4,800
17...25	D80 and D95	LRD3322	9,500
23...32	D80 and D95	LRD3353	5,600
30...40	D80 and D95	LRD3355	8,150
37...50	D80 and D95	LRD3357	8,150
48...65	D80 and D95	LRD3359	8,150
55...70	D80 and D95	LRD3361	5,600
63...80	D80 and D95	LRD3363	5,600
80...104	D80 and D95	LRD3365	5,600
80...104	D115 and D150	LRD4365	8,810
95...120	D115 and D150	LRD4367	9,000
110...140	D150	LRD4369	9,000

TeSys Protect LR97 Electronic over current relays

คุณสมบัติ

- เทคโนโลยีใหม่ในการป้องกันมอเตอร์จากปัญหา
 - กระแสไหลเกิน
 - ไฟขาดเฟส
 - ล๊อคโรเตอร์
- สามารถปรับตั้งค่ากระแส เวลาในการสตาร์ท และเวลาโอเวอร์โหลดได้
- ใช้ได้กับมอเตอร์ที่มีการสตาร์ท - สตอปบ่อยๆ รวมไปถึงมอเตอร์ที่ต้องใช้เวลาในการสตาร์ทนาน
- ช่วยให้วิเคราะห์สาเหตุของ Fault ได้ง่าย ด้วย LED บอกสถานะทำให้ลดเวลาในการซ่อมบำรุงลง



รหัส	คุณสมบัติ	ช่วยปรับกระแส (แอมป์)	สวมได้กับคอนแทคเตอร์รุ่น LC1-	เอาท์พุทคอนแทค	รหัสสินค้า	ราคา (บาท)
LR97D	ใช้สวมร่วมกับคอนแทคเตอร์รุ่น D	0.3 - 1.5	D09...D38	1 CO	LR97D015**	4,500
	สามารถใช้ร่วมกับปลอกยึดโอเวอร์โหลดรีเลย์ (LAD-7B106) เพื่อใช้งานร่วมกับคอนแทคเตอร์รุ่นอื่นๆ	1.2 - 7	D09...D38	1 CO	LR97D007**	*
		5 - 25	D09...D38	1 CO	LR97D25**	6,000
		20 - 38	D09...D38	1 CO	LR97D38**	8,800
LT47	มี CT ภายนอกติดตั้งอยู่ที่ตัว	0.5 - 6	(ติดตั้งแยก)	1 NO/1 NC	LT4706***	4,000
	ติดตั้งง่าย เพียงใช้สายคล้องผ่าน CT	3 - 30	(ติดตั้งแยก)	1 NO/1 NC	LT4730***	5,100
	สามารถใช้งานร่วมกับ CT ภายนอกสำหรับมอเตอร์ขนาดใหญ่ได้	5 - 60	(ติดตั้งแยก)	1 NO/1 NC	LT4760***	6,300

หมายเหตุ : *หากต้องการทราบราคา กรุณาติดต่อตัวแทนจำหน่าย

ในการสั่งซื้อสินค้าทั้ง 2 รุ่น โปรดระบุแรงดันที่ใช้ในการควบคุม แทนที่ ** ตามรายการด้านล่าง

M7 : 220VAC
F7 : 110VAC
B : 24VAC/DC
E : 48VAC/DC

ในการสั่งซื้อรุ่น LT47 โปรดระบุวิธีการรีเซ็ต Fault โดยแทนที่ ▲ ดังนี้

S : Manual / Electric Reset (รีเซ็ตโดยการกดที่ตัว หรือตัดวงจรไฟควบคุมชั่วคราว)
A : Automatic Reset (รีเซ็ตอัตโนมัติ โดยใช้เวลา 120 วินาทีหลังจากเกิด Fault)

TeSys Control Accessories for Deca Contactors

ชุด Instantaneous auxiliary contact blocks

สำหรับเชื่อมต่อสายไฟด้วย screw clamp terminals

อุปกรณ์เสริมสามารถติดตั้งได้อย่างน้อย 1 ชุดสำหรับ 1 คอนแทคเตอร์ สำหรับรายละเอียดของอุปกรณ์เสริมนั้นอ้างอิงตามตารางด้านล่าง



LADN22

ติดตั้งบนตำแหน่ง (1)	จำนวนหน้าสัมผัสต่อชุด	ชนิดของหน้าสัมผัส	รหัสสินค้า	ราคา (บาท)
ด้านหน้า	1	1 N/O -	LADN10	750
		- 1N/C	LADN01	610
	2	1 N/O 1N/C	LADN11	700
		2 N/O -	LADN20	700
	4	- 2 N/C	LADN02	610
		2 N/O 2 N/C	LADN22	1,320
		1 N/O 3 N/C	LADN13	1,250
		4 N/O -	LADN40	1,250
	4 incl. 1 N/O & 1 N/C make before break	- 4 N/C	LADN04	1,250
		3 N/O 1 N/C	LADN31	1,250
		2 N/O 2N/C	LADC22	1,150
	ด้านข้าง สำหรับรุ่น LC1D80 ถึง 95, ต้องการอุปกรณ์เพิ่มเติม รุ่น LA9D511	1 N/O 1 N/C	LAD8N11	1,200
2 N/O -		LAD8N20	1,200	
- 2 N/C		LAD8N02	1,110	

ชุด Instantaneous auxiliary contact blocks สำหรับเชื่อมต่อไฟด้วย screw clamp terminals

รายละเอียด	รุ่นที่ใช้ได้	รหัสสินค้า	ราคา (บาท)
Set of shims	สำหรับติดตั้งด้านข้าง LAD 8N บนตัว LC1 D80 และ D95	LA9D511	350

ชุด Time delay auxiliary contact blocks (สำหรับการสตาร์ท IIBU Star-Delta starters, etc.)

ติดตั้งบนตำแหน่ง (1)	จำนวนหน้าสัมผัส	ระยะเวลาสำหรับหน่วง		รหัสสินค้า	ราคา (บาท)
		ลักษณะการหน่วงเวลา	ช่วงระยะเวลา		
ด้านหน้า	1 N/O + 1 N/C	On-delay	0.1...3s	LADT0	3,100
			0.1...30s	LADT2	3,100
		On-delay	10...180s	LADT4	3,100
			1...30s	LADS2	3,100
		On-delay	0.1...3s	LADR0	3,100
			0.1...30s	LADR2	3,100
		10...180s	LADR4	3,100	

TeSys Control Accessories for Deca Contactors

Mechanical latch blocks สำหรับ รุ่น D contactors(1)

ติดตั้งลงบน ตำแหน่ง (1)	Unlatching control	สำหรับคอนแทคเตอร์รุ่น	แรงดันไฟฟ้า สำหรับควบคุม	รหัสสินค้า	ราคา (บาท)
ด้านหน้า	Manual or electric	LC1 D09...D38 (AC or DC)	24Vdc	LAD6K10B	3,320
		LC1 DT20...DT40 (AC or DC)	-	-	-
		LC1 D40A...D65A (3P AC or DC)	220/240Vac	LAD6K10M	3,320
		LC1 DT60A and DT80A (4P AC or DC)	-	-	-

(1) สำหรับอุปกรณ์ mechanical latch block ห้ามไม่ให้จ่ายไฟฟ้า ในเวลาเดียวกับ คอนแทคเตอร์ ช่วงเวลาของสัญญาณควบคุม mechanical latch block และ คอนแทคเตอร์ ควรมีระยะเวลาห่างกัน :
 - 100 ms สำหรับการ ทำงานคอนแทคเตอร์ ชนิด a.c. supply,
 - 250 ms สำหรับการ ทำงานคอนแทคเตอร์ ชนิด d.c. supply.
 Maximum impulse duration for the LAD 6K10p mechanical latch block: 10 seconds.

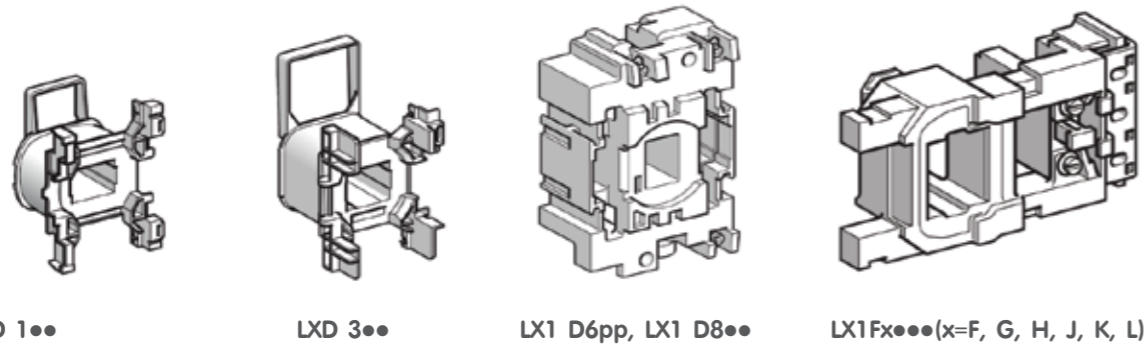

Replacement control coils for D-type and contactor mechanical interlocks

Contactors type	Control voltage (all AC coils are for 50Hz)										Mechanical interlock	
	24V AC	ราคา (บาท)	48V AC	ราคา (บาท)	110V AC	ราคา (บาท)	220V AC	ราคา (บาท)	380V AC	ราคา (บาท)	รหัสสินค้า	ราคา (บาท)
LC1D09 to LC1D38	LXD1B7	1,100	LXD1E7	1,100	LXD1F7	1,100	LXD1M7	1,100	LXD1Q7	1,100	LAD9R1V (reversing kit)	900
-	-	-	-	-	-	-	-	-	-	-	LAD9R1	1,200
LC1D40A to LC1D65A	LXD3B7	3,300	LXD3E7	3,300	LXD3F7	3,300	LXD3M7	3,300	LXD3Q7	3,300	LAD9R3 (reversing kit)	3,500
-	-	-	-	-	-	-	-	-	-	-	LAD4CM	1,700
LC1D80 to LC1D95	LXD6B7	3,500	LXD6E7	3,500	LXD6F7	3,500	LXD6M7	3,500	LXD6Q7	3,500	LA9D50978	1,620
LC1D115 to LC1D150	LXD8B7	5,500	LXD8E7	5,500	LXD8F7	5,500	LXD8M7	5,500	LXD8Q7	5,500	LA9D11502	1,710

TeSys Control, Hybrid motor starters

NEW

The most compact 3 KW / 400 V starter in the world



Up to 75 % of space reduction

- Ultra-compact 22.5 mm starter
- Reversing starter in the same width
- Maximum space savings for group starter architecture

Long electrical durability

- Suitable for high demanding application
- 30 000 000 of AC53a electrical cycles

> With printed QR code, referring directly to the product data sheet.

Easy Design

- Wide range setting motor protection
- Automatic, manual or remote reset after thermal trip
- Wide range of control voltage

Easy to integrate

- Direct mounting installation on DIN rail
- Control terminals on the upper side
- Power terminal on the lower side

TeSys Control - Giga Contactors

Designed for evolution

TeSys Control

Giga Contactors

- Used for **TeSys Control** function
- New generation of high power contactors 115-800 A (AC-3)
- Less product references for easier selection and reduced inventory
- Designed to meet needs of demanding applications
- Width and depth alignment with overload relays and breakers for easier connection
- Compact design for less installation space consumption
- Coil designed for less energy consumption and wider voltage band-width
- Advanced contact wear diagnostic for predictive maintenance
- Modularity design for easy maintenance and short down times



TeSys Protect - Giga Electronic Overload Relays



Product references – coding principle

TeSys Giga Contactors

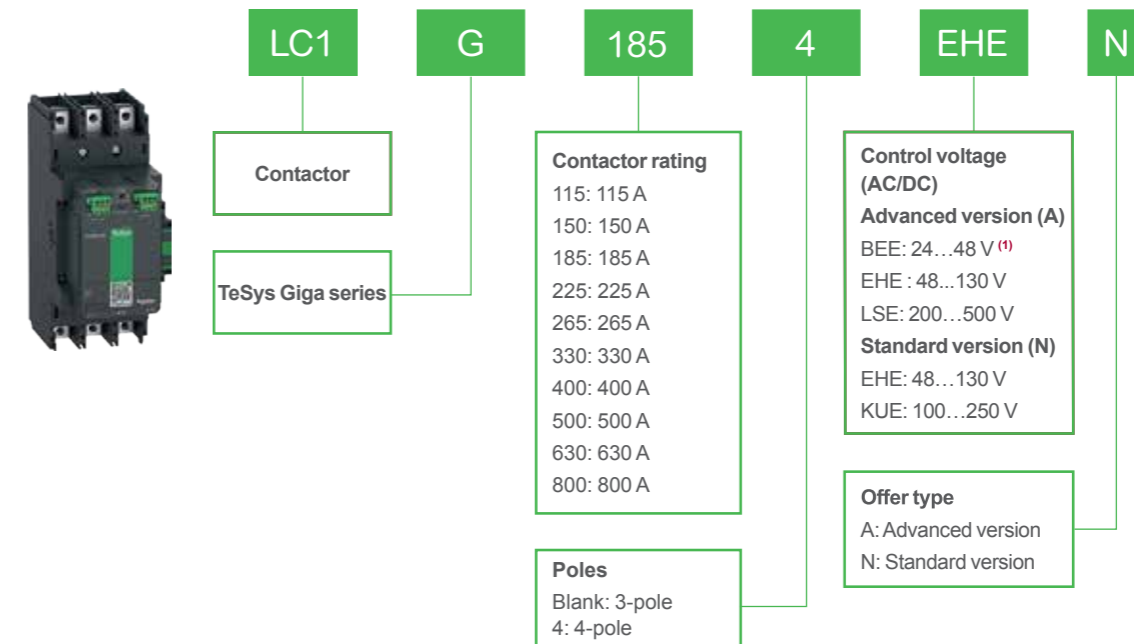

Example:

LC1G400LSEA TeSys Giga Contactor Advanced version 400 A, 3-pole, 200...500 V AC/DC coil, with PLC control.
 LC1G1854EHEN TeSys Giga Contactor Standard version 185 A, 4-pole, 48...130 V AC/DC coil, without PLC control.

⁽¹⁾ 24...48 V AC/DC control voltage option is available for LC1G115...LC1G500 ratings.

TeSys Giga Electronic Overload Relays

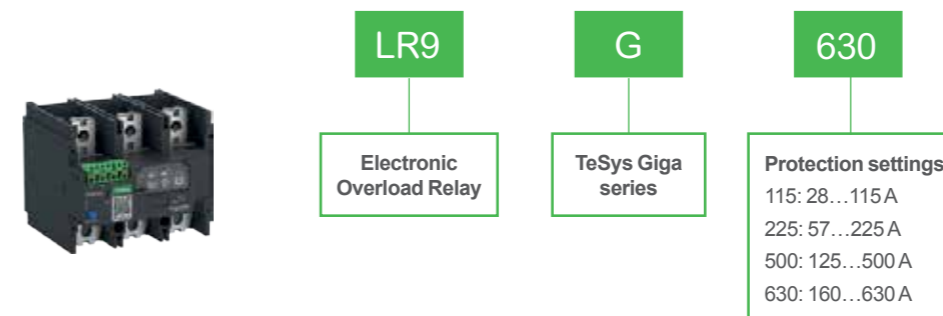

TeSys Protect

Giga Electronic Overload Relays

- Used for **TeSys Protect** function
- New generation of electronic overload relays 28-630 A
- Less product references for easier selection and less inventory
- Compatible with **TeSys Giga Contactors**
- Wide setting range with advanced protections
- Full set of features for more flexibility
- Continuous monitoring with health and alarm indicators



TeSys Control-Giga Contactors



- สามารถใช้ไฟเลี้ยงได้ ทั้งกระแสสลับ AC และ กระแสตรง DC
- Built-in surge suppressors รองรับปัญหาไฟตก ไฟกระชาก
- สามารถควบคุมโดยรับสัญญาณจาก PLC ได้โดยตรง สำหรับรุ่น Advanced
- Built-in auxiliary contact (1NO+1NC)
- Wide control voltage reducing coil burning risk

พิกัดมอเตอร์ 3 เฟส 380 VAC										
แรงม้า (HP)	กิโลวัตต์ (KW)	พิกัดกระแสสูงสุด (A)	3-Pole AC/DC Coil voltage							
			24...48 V	ราคา	48...130 V	ราคา	100...250V	ราคา	200...500 V	ราคา (บาท)
75	55	115	LC1G115BEEA	32,500	LC1G115EHEN	30,500	LC1G115KUEN	25,500	LC1G115LSEA	32,500
100	75	150	LC1G150BEEA	35,000	LC1G150EHEN	32,100	LC1G150KUEN	31,500	LC1G150LSEA	35,000
125	90	185	LC1G185BEEA	35,500	LC1G185EHEN	35,500	LC1G185KUEN	35,500	LC1G185LSEA	35,500
150	110	225	LC1G225BEEA	37,500	LC1G225EHEN	37,500	LC1G225KUEN	37,500	LC1G225LSEA	37,500
180	132	265	LC1G265BEEA	38,500	LC1G265EHEN	38,500	LC1G265KUEN	38,500	LC1G265LSEA	38,500
220	160	330	LC1G330BEEA	45,000	LC1G330EHEN	45,000	LC1G330KUEN	45,000	LC1G330LSEA	45,000
270	200	400	LC1G400BEEA	50,000	LC1G400EHEN	50,000	LC1G400KUEN	50,000	LC1G400LSEA	58,000
340	250	500	LC1G500BEEA	65,000	LC1G500EHEN	65,000	LC1G500KUEN	65,000	LC1G500LSEA	87,000
450	335	630	-	-	LC1G630EHEN	*	LC1G630KUEN	127,000	LC1G630LSEA	127,000
610	450	800	-	-	LC1G800EHEN	*	LC1G800KUEN	135,000	LC1G800LSEA	135,000

หมายเหตุ : *หากต้องการทราบราคา กรุณาติดต่อตัวแทนจำหน่าย

TeSys Protect-Giga Electronic overload relays



- Tripping class :5E/10E/20E/30E
- สามารถรีเซ็ต แบบ Manual และ Auto ได้
- ฟังก์ชันการป้องกันมอเตอร์เสียหาย Overload protection
- การป้องกัน phase loss, Phase imbalance และ Ground fault
- ฟังก์ชันการแจ้งเตือนล่วงหน้าด้วย LED indicator

พิกัดมอเตอร์ 3 เฟส 380 VAC			
ช่วงปรับกระแสไอเวอร์โหลด (A)	ใช้ร่วมกับคอนแทคเตอร์ รุ่น LC1G	รหัสสินค้า	ราคา (บาท)
28...115	LC1G115...225	LR9G115	17,000
57...225	LC1G115...225	LR9G225	19,000
125...500	LC1G265...500	LR9G500	32,000
160...630	LC1G630...800	LR9G630	37,000

TeSys Control Accessories for Giga Contactors

คอนแทคช่วย



LAG8N113

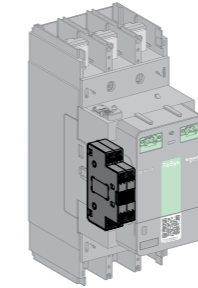

Side mounting – maximum 2 per side

- Auxiliary contacts give an indication of the contactor status.
- They can be used for remote visual signaling, alarming, electrical locking, relay activation, etc...
- Each contactor is equipped with 1 NO + 1 NC auxiliary contact block as standard.
- TeSys Giga Contactor can be equipped with up to 4 auxiliary contact modules.

Characteristics	
Rated thermal current (A)	10
Minimum load	1 mA at 17 V DC
Contact reliability	Failure rate <10 ⁻⁶

ติดตั้งบนตำแหน่ง	ชนิดของหน้าสัมผัส	รหัสสินค้า	ราคา (บาท)
1st left or right	1 NO + 1 NC	LAG8N113P (1)	750
	2 NO	LAG8N203P	750
2nd left or right	1 NO + 1 NC	LAG8N113	750
	2 NO	LAG8N203	750

หมายเหตุ : (1) Always supplied with TeSys Giga LC1G contactors, fitted to the right side lateral face.

Modular timer relay for star-delta starters



RE17RMMWS

- 8 A, 1 CO, multifunction with spring terminals, 12...240 V AC/DC
- 17.5 mm width same size as a 1-pole circuit breaker

จำนวนโพล	ใช้ร่วมกับคอนแทคเตอร์	รหัสสินค้า	ราคา (บาท)
3P	LC1G115...LC1G800	RE17RMMWS	*

หมายเหตุ : *หากต้องการทราบราคา กรุณาติดต่อตัวแทนจำหน่าย

Mechanical interlock



LA9G970

- Mechanical Interlock, for TeSys Giga To be used for reversing and changeover assembling. Without electrical interlocking.
- It can cover -25°C to 60°C operation ambient air temperature

ติดตั้งบนตำแหน่ง	ใช้ร่วมกับคอนแทคเตอร์ 1	ใช้ร่วมกับคอนแทคเตอร์ 32	รหัสสินค้า	ราคา (บาท)
3P and 4P	LC1G115...225	LC1G115...225	LA9G970	1,800
	LC1G265...500	LC1G265...500	LA9G970	1,800
	LC1G265...500	LC1G115...225	LA9G971	3,000
3P	LC1G630...800	LC1G265...500	LA9G972	6,600
	LC1G630...800	LC1G630...800	LA9G973	7,000

Magnetic contactor, Motor Circuit Breakers, Relays - Type 2 coordination

การทำโคออร์ดิเนชัน (Coordination) ของอุปกรณ์ป้องกัน Motor

What is coordination ?

ตามมาตรฐาน IEC 60947-4 เกี่ยวกับอุปกรณ์สำหรับ สตาร์ทมอเตอร์ (Motor Starter) โดยมีอุปกรณ์ดังนี้

- Motor Circuit Breaker
- Contactors
- Motor Protection Relays

การสตาร์ทมอเตอร์อย่างมีประสิทธิภาพและความปลอดภัย

เรียกว่า "Coordination" : เพื่อป้องกันอันตรายที่จะเกิดขึ้นกับบุคคลและชุดสตาร์ทมอเตอร์เอง ภายหลังจากเกิดการใช้งานโหลดเกิน (Overload) หรือเกิดการลัดวงจร (Short circuit)

- Coordination Type 1
- Coordination Type 2
- Total Coordination

Coordination Type 1

- หลังจากเกิด Short circuit อาจส่งผลให้ contactor เกิดความเสียหายจนต้องซ่อมแซมหรือเปลี่ยนใหม่
- อาจจะต้องหยุดการทำงานของเครื่องจักรชั่วคราวเพื่อซ่อมบำรุงหรือเปลี่ยนอุปกรณ์
- Coordination type 1 ตัว Circuit Breaker จะต้องป้องกันสายเคเบิล และมอเตอร์ แต่ไม่สามารถป้องกัน Contactor
- Coordination type 1 เหมาะสำหรับงานที่มอเตอร์ กินพลังงานต่ำหรืออุปกรณ์ที่ใช้งานทั่วไป ไม่ส่งผลกระทบต่อกระบวนการผลิตหรือระบบใหญ่ เช่น บ้านพักอาศัย, อาคารสำนักงาน หรืออุปกรณ์ที่ใช้ภายนอกกระบวนการผลิต เช่น ระบบ HVAC หรือ Compressor Air , Pumping system

Coordination Type 2

- หลังจากเกิด Short circuit ,contactor สามารถทำงานต่อได้ หรือหน้าสัมผัสอาจจะละลายติดกัน แต่สามารถแก้ไขได้โดยไม่ต้องเปลี่ยนใหม่
- Coordination type 2 เหมาะสำหรับงานที่ส่งผลกระทบต่อกระบวนการผลิตหรือระบบใหญ่ ทำให้มีผลต่อเวลาและเงินที่ต้องสูญเสียเมื่อต้องหยุดเดินเครื่องจักร
- ประเภทของงาน ที่เหมาะสม เช่น pumping , Fans , conveyors and machine ในกระบวนการผลิต (โรงงานอาหาร , เครื่องดื่มหมัก และ ปิโตรเลียม)

Total Coordination

- หลังจากเกิด Short circuit สามารถรีเซ็ตสตาร์ท อุปกรณ์และเดินเครื่องจักรต่อได้ทันที และสามารถควบคุมผ่านทางไกลได้

ข้อดี

- ไม่สูญเสียเวลาสำหรับการซ่อมบำรุง
- ไม่เกิดความเสียหายต่ออุปกรณ์ใดๆ
- ง่ายต่อการติดตั้ง เพราะอุปกรณ์มีแค่ 1 ชั้น

Why should coordination be mandatory?

Non-coordinated motor starters

- เกิดจากการเลือก Circuit Breaker และ Contactor ไม่เหมาะสมทำให้เสี่ยงต่อการเกิดความเสียหายกับอุปกรณ์และผู้ปฏิบัติงาน เมื่อเกิด Short circuit
- เกิดความเสียหายรุนแรงต่อ Contactor และอุปกรณ์อื่นๆ (สายเคเบิล , มอเตอร์)
- ทำให้เสียเวลามากเพราะความเสียหายเป็นวงกว้าง อาจจะต้องเปลี่ยนอุปกรณ์หลายชิ้น หรืออาจทำให้เกิดไฟไหม้



TeSys Control - up to 250 kW at 400 V D.O.L. starters, non-reversing Type 1 coordination

ประกอบด้วย

- มอเตอร์เบรกเกอร์ชนิดมีไอเวอร์โหลดในตัว
 - แมกเนติกคอนแทคเตอร์
- แมกเนติกคอนแทคเตอร์ :
- ต้องระบุรหัสเพิ่มเติมเกี่ยวกับคอนแทคช่วย (สำหรับรุ่น LCT1-K และแรงดันคอล์ย (ทุกรุ่น)
 - เป็นชนิดลัดสตาร์ทมอเตอร์หมุนทางเดียว



GV2ME02



TeSys D Contactors

*** ตารางเลือกแรงดันคอล์ย รหัสอ้างอิง สำหรับแรงดันคอล์ยที่ 2 หลักสุดท้าย

แรงดัน	24V	48V	72V	110V	220V	230V	400V
AC	B7	E7	-	F7	M7	P7	V7
DC	BD	ED	SD	FD	-	-	-

ฟีดมอเตอร์ 3 เฟส 380 VAC			
กิโลวัตต์ (KW)	มอเตอร์เบรกเกอร์	ช่วงปรับกระแสไอเวอร์โหลด(แอมป์)	คอนแทคเตอร์
0.06	GV2ME02	0.16...0.25	LC1K06** or LC1D09**
0.09	GV2ME03	0.25...0.40	LC1K06** or LC1D09**
0.12	GV2ME04	0.40...0.63	LC1K06** or LC1D09**
0.25	GV2ME05	0.63...1	LC1K06** or LC1D09**
-	GV2ME06	1...1.6	LC1K06** or LC1D09**
0.75	GV2ME07	1.6...2.5	LC1K06** or LC1D09**
1.1	GV2ME08	2.5...4	LC1K06** or LC1D09**
2.2	GV2ME10	4...6.3	LC1K06** or LC1D09**
3	GV2ME14	6...10	LC1K09** or LC1D09**
5.5	GV2ME16	9...14	LC1K12** or LC1D12**
7.5	GV2ME20	13...18	LC1D18**
9	GV2ME21	17...23	LC1D25**
11	GV2ME22	20...25	LC1D25**
15	GV2ME32	24...32	LC1D32**
18.5	GV3P40	30...40	LC1D40A**
22	GV3P50	37...50	LC1D50A**
30	GV3P65	48...65	LC1D65A**
37	GV3P73	62...73	LC1D80A**
-	GV4P80B	40...80	LC1D65A**
37	GV4P80	40...80	LC1D80**
45	GV4P115	65...115	LC1D95**
55	GV4P115	65...115	LC1D115**
75	GV5P150F	70...150	LC1D150**
-	GV5P150F	70...150	LC1F185**
90	GV5P220F	100...220	LC1F185**
110	GV5P220F	100...220	LC1F225**
160	GV6P320F	160...320	LC1F330**
-	GV6P320F	160...320	LC1F400**
200	GV6P500F	250...500	LC1F400**
250	GV6P500F	250...500	LC1F500**

หมายเหตุ : แยกชั้นในการสั่งซื้อและจัดส่ง

TeSys Control - up to 250 kW at 400 V D.O.L. starters, non-reversing Type 2 coordination



GV2P** + LC1D09 + GV2AF3

GV3P651 + LC1D65A**

พิกัดมอเตอร์ 3 เฟส 380 VAC			
กิโลวัตต์ (KW)	มอเตอร์เบรกเกอร์	ช่วงปรับกระแสโอเวอร์โหลด(แอมป์)	คอนแทคเตอร์
0.06	GV2P02	0.16...0.25	LC1D09**
0.09	GV2P03	1.25...0.40	LC1D09**
0.09	GV2P03	1.25...0.40	LC1D09**
0.12	GV2P04	0.40...0.63	LC1D09**
0.18	GV2P04	0.40...0.63	LC1D09**
0.25	GV2P05	0.63...1	LC1D09**
0.37	GV2P05	0.63...1	LC1D09**
-	GV2P06	1...1.6	LC1D09**
0.55	GV2P06	1...1.6	LC1D09**
-	GV2P06	1...1.6	LC1D09**
0.75	GV2P07	1.6...2.5	LC1D09**
-	GV2P07	1.6...2.5	LC1D09**
1.1	GV2P08	2.5...4	LC1D09**
1.5	GV2P08	2.5...4	LC1D09**
2.2	GV2P10	4...6.3	LC1D09**
-	GV2P10	4...6.3	LC1D09**
3	GV2P14	6...10	LC1D09**
4	GV2P14	6...10	LC1D09**
5.5	GV2P16	9...14	LC1D25**
-	GV2P16	9...14	LC1D25**
7.5	GV2P20	13...18	LC1D25**
9	GV2P21	17...23	LC1D25**
11	GV2P22	20...25	LC1D25**
15	GV2P32	24...32	LC1D32**
18.5	GV3P401	30...40	LC150A**
-	GV3P401	30...40	LC165A**
22	GV3P501	37...50	LC150A**
-	GV3P501	37...50	LC165A**
30	GV3P651	48...65	LC165A**
37	GV3P73	62...73	LC1D80A**
-	GV4P80	40...80	LC1D65A**
37	GV4P80	40...80	LC1D80A**
45	GV4P115	65...115	LC1D115**/LC1G115**
55	GV4P115	65...115	LC1D115**/LC1G115**
75	GV5P150H	70...150	LC1D150**
90	GV5P220H	100...220	LC1D150**
110	GV5P220H	100...220	LC1G225**
132	GV5P320H	160...320	LC1G265**
160	GV5P320H	160...320	LC1G330**
220	GV5P500H	250...500	LC1G500**
250	GV5P500H	250...500	LC1G500**

TeSys Control - up to 75 kW Star-delta starters Type 2 coordination

คุณลักษณะมอเตอร์ 3 เฟส



กำลังไฟฟ้า (กิโลวัตต์)	พิกัด กระแส	มอเตอร์เบรกเกอร์	Contactor Star (KM1)	Contactor Delta (KM2)	Contactor Star (K3)	ช่วงปรับกระแส โอเวอร์โหลด (A)
1.5	3.6	GV2P08	LC1D09**	LC1D09	LC1D09**	2.5...4
2.2	4.9	GV2P10	LC1D18**	LC1D18**	LC1D18**	4...6.3
-	-	GV2P10	LC1D18**	LC1D18**	LC1D18**	4...6.3
3	6.5	GV2P14	LC1D18**	LC1D18**	LC1D18**	6...10
4	8.5	GV2P14	LC1D18**	LC1D18**	LC1D18**	6...10
5.5	11.5	GV2P16	LC1D25**	LC1D25**	LC1D25**	9...14
-	-	GV2P16	LC1D25**	LC1D25**	LC1D25**	9...14
7.5	15.5	GV2P20	LC1D25**	LC1D25**	LC1D25**	13...18
9	18.1	GV2P21	LC1D25**	LC1D25**	LC1D25**	17...23
11	22	GV2P22	LC1D25**	LC1D25**	LC1D25**	20...25
15	29	GV3P32	LC1D40A**	LC1D40A**	LC1D40A**	23...32
18.5	35	GV3P40	LC1D50A**	LC1D50A**	LC1D40A**	30...40
-	-	GV3P40	LC1D65A**	LC1D65A**	LC1D40A**	30...40
22	41	GV3P50	LC1D50A**	LC1D50A**	LC1D40A**	37...50
-	-	GV3P50	LC1D65A**	LC1D65A**	LC1D40A**	37...50
30	55	GV3P65	LC1D65A**	LC1D65A**	LC1D40A**	48...65
37	66	GV4P80	LC1D80**	LC1D80**	LC1D80**	40...80
-	-	GV4P80	LC1D65A**	LC1D65A**	LC1D40A**	40...80
45	80	GV4P115	LC1D115**	LC1D115**	LC1D115**	65...115
55	97	GV4P115	LC1D115**	LC1D115**	LC1D115**	65...115
75	132	GV4P150H	LC1D150**	LC1D150**	LC1D150**	70...150
-	-	GV4P150H	LC1D150**	LC1D150**	LC1D150**	70...150

TeSys Giga series – 90 to 250 kW at 400 V Star-Delta Type 2 coordination

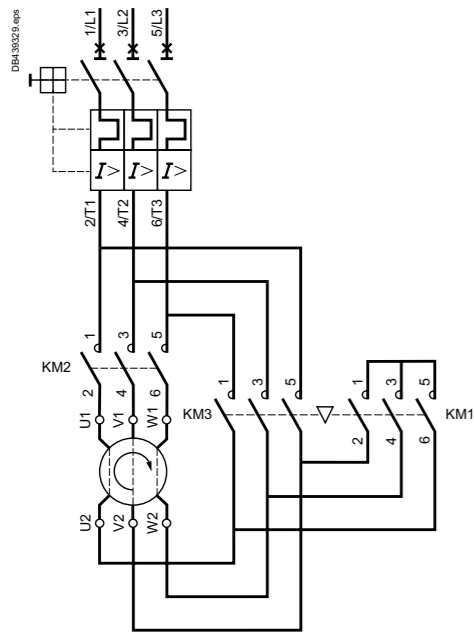

กำลังไฟฟ้า (กิโลวัตต์)	พิกัดกระแส	มอเตอร์เบรกเกอร์	Contactor Line (KM2)	Contactor Delta (KM3)	Contactor Star (KM1)
90	160	GV5P220*	LC1G115**	LC1G115**	LC1D65**
110	195	GV5P220*	LC1G150**	LC1G150**	LC1D80**
110	195	GV6P320*	LC1G150**	LC1G150**	LC1D80**
132	230	GV6P320*	LC1G150**	LC1G150**	LC1D95**
160	280	GV6P320*	LC1G185**	LC1G185**	LC1G115**
200	350	GV6P500*	LC1G225**	LC1G225**	LC1G115**
220	380	GV6P500*	LC1G265**	LC1G265**	LC1G150**
250	430	GV6P500*	LC1G265**	LC1G265**	LC1G150**

หมายเหตุ : ในการสั่งซื้อสินค้า โปรดระบุแรงดันที่ใช้ในการควบคุม แทนที่ ** ในหน้า B-21

Motor Circuit Breaker รุ่น EasyPact GZ1



มอเตอร์ 3 เฟส			มอเตอร์เบรกเกอร์ รุ่น GZ1E			
แรงม้า (HP)	กำลังไฟฟ้า (kW)	พิกัดกระแสที่ 400Vac (A)	Setting range of thermal trips	Magnetic tripping Current Id ± 20%	รหัสสินค้า	ราคา (บาท)
x	x	0.14	0.1...0.16	1.5	GZ1E01	2,200
x	0.06	0.19	0.16...0.25	2.4	GZ1E02	2,200
x	0.09	0.28	0.25...0.40	5	GZ1E03	2,200
0.25	0.18	0.55	0.40...0.63	8	GZ1E04	2,200
0.33	0.25	0.76	0.63...1	13	GZ1E05	2,200
0.5	0.37	1.4	1...1.6	22.5	GZ1E06	2,200
1	0.75	2.2	1.6...2.5	33.5	GZ1E07	2,200
2	1.5	3.8	2.5...4	51	GZ1E08	2,200
3	2.2	5.1	4...6.3	78	GZ1E10	2,250
5.5	4	8.5	6...10	138	GZ1E14	2,250
7.5	5.5	11.4	9...14	170	GZ1E16	2,250
10	7.5	15.4	13...18	223	GZ1E20	2,250
12.5	9	17.3	17...23	327	GZ1E21	2,250
15	11	22	20...25	327	GZ1E22	2,250
20	15	30	24...32	416	GZ1E32	2,250



มอเตอร์ 3 เฟส			มอเตอร์เบรกเกอร์ รุ่น GZ1E		
แรงม้า (HP)	กำลังไฟฟ้า (kW)	พิกัดกระแสที่ 400Vac (A)	Magnetic tripping Current Id ± 20%	รหัสสินค้า	ราคา (บาท)
0.16	0.12	0.4	5	GZ1LE03	1,990
0.25	0.18	0.63	8	GZ1LE04	1,990
0.4	0.30	1	13	GZ1LE05	1,990
0.5	0.37	1.6	22.5	GZ1LE06	1,990
1	0.75	2.4	33.5	GZ1LE07	1,990
2	1.5	4	51	GZ1LE08	1,990
3	2.2	6.3	78	GZ1LE10	1,990
5.5	4	10	138	GZ1LE14	1,990
7.5	5.5	14	170	GZ1LE16	1,990
10	7.5	18	223	GZ1LE20	1,990
15	11	25	327	GZ1LE22	1,990
20	15	32	416	GZ1LE32	1,990

Magnetic Contactor รุ่น EasyPact TVS



คอนแทคเตอร์รุ่น EasyPact TVS					
แรงม้า (HP)	กำลังไฟฟ้า (kW)	พิกัดกระแสที่ 400Vac (A)	คอนแทคเสริม	รหัสสินค้า	ราคา (บาท)
3	2.2	5.1	1NO	LC1E0610M5	700
3	2.2	5.1	1NC	LC1E0601M5	700
5.5	4	8.5	1NO	LC1E0910M5	750
5.5	4	8.5	1NC	LC1E0901M5	750
7.5	5.5	11.4	1NO	LC1E1210M5	800
7.5	5.5	11.4	1NC	LC1E1201M5	800
10	7.5	15.4	1NO	LC1E1810M5	950
10	7.5	15.4	1NC	LC1E1801M5	950
15	11	22	1NO	LC1E2510M5	1,400
15	11	22	1NC	LC1E2501M5	1,400
20	15	30	1NO	LC1E3210M5	2,000
20	15	30	1NC	LC1E3201M5	2,000
25	18.5	36	1NO	LC1E3810M5	2,500
25	18.5	36	1NC	LC1E3801M5	2,500
25	18.5	36	1NO+1NC	LC1E40M5	2,700
30	22	43	1NO+1NC	LC1E50M5	2,900
40	30	56	1NO+1NC	LC1E65M5	4,500
50	37	69	1NO+1NC	LC1E80M5	6,000
60	45	84	1NO+1NC	LC1E95M5	6,500
75	55	99	1NO+1NC	LC1E120M5	7,500
100	75	134	1NO+1NC	LC1E160M5	8,500
120	90	164	-	LC1E200M5	16,000
180	132	247	-	LC1E250M5	27,000
220	160	288	-	LC1E300M5	32,500
270	200	360	-	LC1E400M7	36,000
335	250	435	-	LC1E500M7	57,000
370	335	440	-	LC1E630M7	95,000

อุปกรณ์เสริมสำหรับ รุ่น EasyPact TVS



LAETSD

อุปกรณ์เสริมสำหรับติดตั้งด้านหน้าของคอนแทคเตอร์		
รายละเอียด	รหัสสินค้า	ราคา (บาท)
คอนแทคเสริม 2NC	LAEN02	180
คอนแทคเสริม 1NO+1NC	LAEN11	180
คอนแทคเสริม 2NO	LAEN20	180
คอนแทคเสริม 2NO+2NC	LAEN22	330
คอนแทคเสริมสำหรับตั้งเวลา 1NO + 1NC	LAETSD	2,200



LAEN22

อุปกรณ์เสริมสำหรับติดตั้งกับโอเวอร์โวลต์รีเลย์		
รายละเอียด	รหัสสินค้า	ราคา (บาท)
สำหรับ LRE01...LRE35	LAEB1	850
สำหรับ LRE322...LRE365	LAEB3	1,950

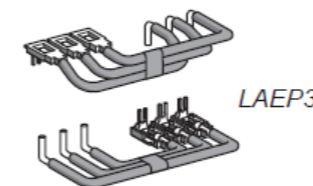

LAEP3

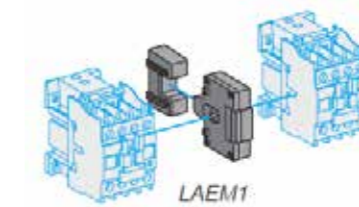

LAEM1

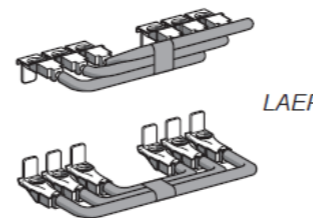

LAEP4

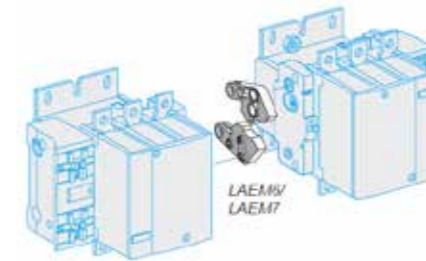

LAEM5/LAEM7



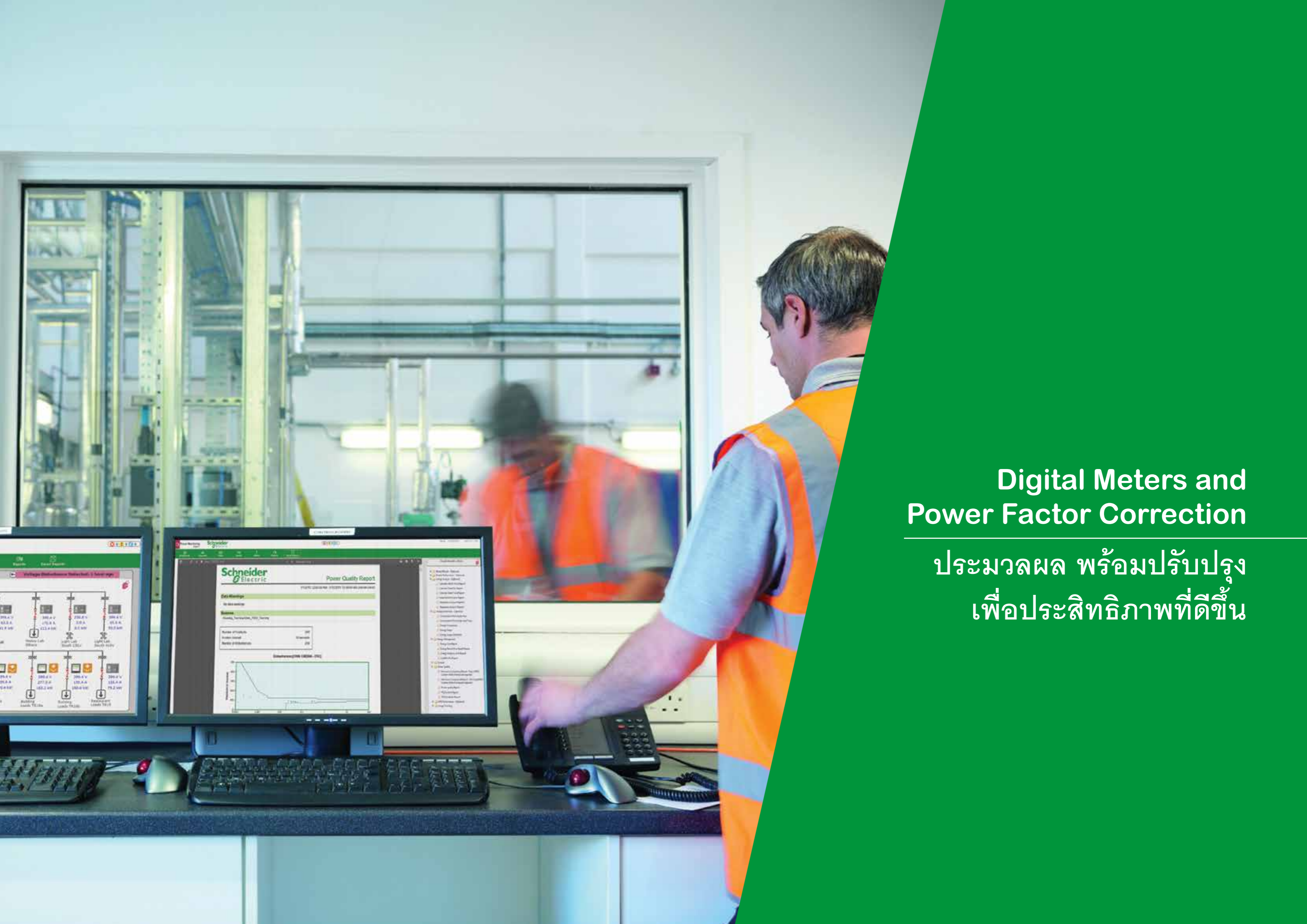



อุปกรณ์เสริมสำหรับกลับทางหมุนมอเตอร์				
รุ่น	ชุดสายต่อ		ชุดกลไกสับเปลี่ยน (Mechanical Interlock)	
	รหัสสินค้า	ราคา (บาท)	รหัสสินค้า	ราคา (บาท)
LC1E06...E12	LAEP1	330	LAEM1	610
LC1E18...E25	LAEP12	330	LAEM1	610
LC1E32...E38	LAEP2	380	LAEM1	610
LC1E40...E65	LAEP3	2,100	LAEM1	610
LC1E80...E95	LAEP4	4,500	LAEM4	1,300
LC1E120...E160	-	-	LAEM5	1,900
LC1E200...E250	-	-	LAEM6	2,500
LC1E300	-	-	LAEM7	2,500
LC1E400	-	-	LAEM7	2,500
LC1E500	-	-	LAEM7	2,500



Digital Meters and Power Factor Correction

ประมวลผล พร้อมปรับปรุง เพื่อประสิทธิภาพที่ดีขึ้น

Panorama of Meters Range

	PowerTag	มิเตอร์ติดหน้าตู้ รุ่นประหยัด	มิเตอร์วัดค่าพลังงานติดตั้งบนราง DIN		มัลติฟังก์ชั่น มิเตอร์		
							
	PowerTag M63/PowerTag P63 PowerTag F63/PowerTag F160 PowerTag Rope200/600/1000/ 2000/PowerTag NSX 250A/630A	PM2100/PM2200	iEM2000/iEM2100 iEM2000T/iEM2100		iEM3000	PM3000	PM5350
ฟังก์ชัน	วัดค่าทางไฟฟ้า (Energy sensor) Class 1 IEC 61577-12	วัดค่าทางไฟฟ้า (Metering) Class 0.5S IEC 62053-22 Class 1 IEC 62053-21 Class 2 IEC 62053-23 Class 1 IEC 62053-24	กิโลวัตต์ชั่วโมง มิเตอร์ (Kilowatt-hour meter) Class 2 IEC 62053-23 (iEM2110, iEM2135, iEM2150, iEM2155)		กิโลวัตต์ชั่วโมง มิเตอร์ (Kilowatt-hour meter) Class 0.5S IEC 62053-22 Class 1 IEC 62053-21 Class 2 IEC 62053-23 IEC 61557-12	วัดค่าทางไฟฟ้า (Metering) Class 0.5S IEC 62053-22 Class 1 IEC 62053-21 Class 2 IEC 62053-23 IEC 61557-12	วัดค่าทางไฟฟ้า (Metering) Class 0.5S IEC 62053-22 Class 3 IEC 62053-23 IEC 61557-12
การนำไปใช้งาน (Application)							
คำกรวัดของเครื่องวัด (Panel Instrumentation)							
คำพารามิเตอร์สำหรับการวัด	I, U, F, P, Q, S, PF, E	I, U, F, P, Q, S, DP, True PF, E, THD, Individual Harmonic (15 th -31 st), % Unbalance วัดความต้องการใช้พลังงาน (Power demand) วัดความต้องการใช้กระแสไฟฟ้า (Current demand)	E (iEM2000T, iEM2000, iEM2010, iEM2100, iEM2105) I, U, F, P, Q, S, PF, E (Single phase) (iEM2110, iEM2135, iEM2150, iEM2155)		I, U, F, P, Q, S, PF, E	I, U, F, P, Q, S, PF, E, THD วัดความต้องการใช้พลังงาน (Power demand) วัดความต้องการใช้กระแสไฟฟ้า (Current demand)	I, U, F, P, Q, S, PF, E, THD, TDD, Unbalance วัดความต้องการใช้พลังงาน (Power demand) วัดความต้องการใช้กระแสไฟฟ้า (Current demand)
ประสิทธิภาพพลังงาน และคำนวณต้นทุนการใช้พลังงาน (Energy efficiency and Cost)							
● การเรียกเก็บเงิน (Sub billing) และการจัดการต้นทุนการใช้พลังงาน	●	●	●		●	●	●
● การจัดการด้านความต้องการพลังงาน และการทำงานของโหลด (Demand and load management)		●			●	●	●
● การวิเคราะห์การเรียกเก็บเงิน (Billing Analysis)					●	●	● (ยกเว้น PM 51xx)
พลังงานที่มีประสิทธิภาพและมีความน่าเชื่อถือ (Power availability and reliability)							
● วัดค่า Sag/Swell, Transient							● (PM5650, PM5760) (Sag/Swell Only)
● วัดค่า Individual Harmonic		●					●
● คุณสมบัติอุปกรณ์							
● ความแม่นยำสำหรับการวัดค่าทางไฟฟ้า (Measurement accuracy)	Class 1	Class 1 Class 0.5S (PM2130, PM2230)	Class 1		Class 0.5S / Class 1	Class 0.5S	Class 0.5S
ลักษณะการติดตั้ง (Installation)	ติดตั้งกับ Acti 9 เบรกเกอร์, MCCB เบรกเกอร์ และ ACB เบรกเกอร์	ติดตั้งหน้าตู้ (Flush Panel) 96 มม. x 96 มม.	รางดิน (Din rail) ขนาดมิเตอร์ : 1 or 2 x 18 มม.		รางดิน (Din rail) ขนาดมิเตอร์ : 5 or 7 x 18 มม.	รางดิน (Din rail) ขนาดมิเตอร์ : 5 x 18 มม.	ติดตั้งหน้าตู้ (Flush Panel) 96 มม. x 96 มม.
การวัดค่าแรงดันไฟฟ้า (Voltage measurement)	230 V AC (L-N) ±20% CAT III 400 V AC (L-L) ±20% CAT III	20 - 277 V AC (L-N) CAT III 35 - 480 V AC (L-L) CAT III 20 - 347 V AC (L-N) CAT II 35 - 600 V AC (L-L) CAT II	184 - 276 V AC (L-N) 92 - 276 V AC (L-N) (iEM2110, iEM2135, iEM2150, iEM2155)		100 V - 277 V AC (L-N) 173 V - 480 V AC (L-L) up to 1MV AC (ต่อผ่าน VT ภายนอก)	50 V - 330 V AC (L-N) 80 V - 570 V AC (L-L) up to 1MV AC (ต่อผ่าน VT ภายนอก)	20 - 277 V AC (L-N) CAT II 20 - 487 V AC (L-N) CAT III 20 V - 400 V AC (L-N) CAT II 20 V - 690 V AC (L-L) CAT III up to 1MV AC (ต่อผ่าน VT ภายนอก)
การวัดค่ากระแสไฟฟ้า (Current measurement)	63A หรือ 160A ต่อตรงกับมิเตอร์ 200/600/1000/2000A คล้องที่สายไฟ	ต่อผ่าน CTs ภายนอก	40 or 63 A ต่อตรงเข้ามิเตอร์		40 to 125 A ต่อตรงเข้ามิเตอร์ หรือ ต่อผ่าน CTs ภายนอก	ต่อผ่าน CTs ภายนอก	ต่อผ่าน CTs ภายนอก
จุดต่อเชื่อมต่อสื่อสาร (Communication ports)	1 Radio Frequency 2.4GHz	1 (MODBUS)	1 (MODBUS) (iEM2150, iEM2155)		1 (MODBUS) หรือ 1 (BACnet)	1 (MODBUS)	1 (MODBUS)
อินพุต / เอาต์พุต (Input / Output)		2DI/2AI (Option) 2DO/2AO (Option)			1DI (iEM3x55) 1DO (iEM3x55)	2DI (PM3255) 2DO (PM3255)	4DI 2DO (relay)
หน่วยความจำ (Memory capacity)	-	256kB (PM2130/PM2230) เลือกบันทึกค่าได้ 2 parameters, 15 นาที 60 วัน	-		512kB (PM3255) Power/Demand/Energy	-	256 kb (PM53xx), 1.1 MB (PM55xx, PM56xx, PM57xx)
การบันทึกวัน / เวลา (Real time clock)	-	3 ปี	-		3 วัน	5 นาที	4.5 ปี (PM55xx, PM56xx, PM57xx)

Panorama of Meters Range



	PM8000	ION9000/9000T	CTs Ip/5A
ฟังก์ชัน	วัดค่าทางไฟฟ้า (Metering) วัดค่าคุณภาพไฟฟ้าพื้นฐาน (Basic PQ Meter) IEC 61326-1 IEC 62052-11 IEC 62053-22 Class 0.2S IEC 62053-24 Class 0.5S IEC 61557-12 PMD/Sx/K70/0.2 IEC 61000-4-30 Class S (as per IEC 62586) EN 50160 ANSI C12.20 Class 0.2	วัดค่าทางไฟฟ้า (Metering) วัดค่าคุณภาพไฟฟ้า (Power Quality Meter) IEC 61326-1 IEC 62052-11 IEC 62053-22 Class 0.1S IEC 62053-24 Class 0.5S IEC 61557-12 PMD/Sx/K70/0.1 IEC 61000-4-30 Class A (as per IEC 62586) EN 50160 ANSIC 12.20 Class 0.1	อุปกรณ์แปลงไฟฟ้าสำหรับ วัดกระแส (CTs)
การนำไปใช้งาน (Application)			
ค่าการวัดของเครื่องวัด (Panel Instrumentation)			
ค่าพารามิเตอร์สำหรับการวัด	I, U, F, P, Q, S, PF, E, THD, TDD, Individual Harmonic (63rd), alarm, sag/swell, I/O (I, U unbalance, demand, clock/ cal) วัดความต้องการใช้พลังงาน (Power demand) วัดความต้องการใช้กระแสไฟฟ้า (current demand)	I, U, F, P, Q, S, PF, E, THD, Individual Harmonic (63rd), alarm, sag/swell, transient, I/O (I, U unbalance, demand, clock/cal) วัดความต้องการใช้พลังงาน (Power demand) วัดความต้องการใช้กระแสไฟฟ้า (current demand)	
ประสิทธิภาพพลังงาน และคำนวณต้นทุน การใช้พลังงาน (Energy efficiency and Cost)			
<ul style="list-style-type: none"> การเรียกเก็บเงิน (Sub billing) และการจัดการ ต้นทุนการใช้พลังงาน การจัดการด้านความต้องการพลังงาน และการทำงาน ของโหลด (Demand and load management) การวิเคราะห์การเรียกเก็บเงิน (Billing Analysis) 	●	●	
พลังงานที่มีประสิทธิภาพและมีความน่าเชื่อถือ (Power availability and reliability)			
<ul style="list-style-type: none"> วัดค่า Sag/Swell, Transient วัดค่า Individual Harmonic 	● (Sag/Swell only)	●	● (Up to 63rd by front panel) (Up to 51st by EcoStruxure™ Power Monitoring Expert)
คุณสมบัติอุปกรณ์			
ความแม่นยำสำหรับการวัดค่าทางไฟฟ้า (Measurement accuracy)	Class 0.2S	Class 0.1S	Class 0.5 ถึง Class 3
ลักษณะการติดตั้ง (Installation)	ติดตั้งหน้าตู้ (Flush Panel) 96 มม. x 96 มม. รางดิน (Din rail)	ติดตั้งหน้าตู้ (Flush Panel) 197 x 175 มม. รางดิน (Din rail)	
การวัดค่าแรงดันไฟฟ้า (Voltage measurement)	57 - 400 V AC (L-N) 100 - 690 V AC (L-L)	57 - 400 V AC (L-N) 100 - 690 V AC (L-L)	สำหรับสายเคเบิล ขนาดเส้นผ่าน ศูนย์กลาง CT ตั้งแต่ 21 มม. (Type CC) ถึง 40 มม. (Type MD) สำหรับบาร์ทองแดง (Bus bar) ขนาดตั้งแต่ 10 x 12 มม. (Type MA) ถึง 55 x 165 มม. (Type VV)
การวัดค่ากระแสไฟฟ้า (Current measurement)	ต่อผ่าน CTs ภายนอก	ต่อผ่าน CTs ภายนอก CT ชนิด 1A/5A/LVCT	
จุดต่อเชื่อมต่อสื่อสาร (Communication ports)	3 (1 MODBUS, 2 ETHERNET)	4 (2 MODBUS, 2 ETHERNET)	
อินพุต / เอาต์พุต (Input / Output)	3DI ติดตั้งได้ 27DI, 16AI 1DO ติดตั้งได้ 9DO, 8AO	4DI ติดตั้งได้ 28DI, 16AI 4DO, 2 relays ติดตั้งได้ 4DO, 8 relays, 8AO	อัตราส่วน (Ratio) อุปกรณ์ แปลงไฟฟ้า มีขนาดตั้งแต่ 40/5 A (Type CC) ถึง 6000/5 A (Type VV) อัตราแรงดันใช้งาน : 720 V AC
หน่วยความจำ (Memory capacity)	512 MB	2,000 MB	
การบันทึกวัน / เวลา (Real time clock)	7 ปี	7 ปี	

















Panorama of Meters Range







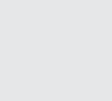





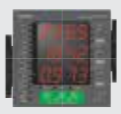

	EcoStructure Panel Server Advanced	EcoStructure Panel Server Universal	EcoStruxure Power Monitoring Expert
ฟังก์ชัน	All in one gateway จาก Modbus Serial & Radio Frequency เป็น TCP/IP	All in one gateway จาก Modbus Serial & Radio Frequency เป็น TCP/IP	ซอฟต์แวร์การจัดการพลังงาน (Power management software)
จุดเด่นการใช้งาน (Feature)			
RS-485 / Ethernet gateway	<ul style="list-style-type: none"> Modbus RS-485 to Modbus TCP/IP Ethernet Gateway Wireless to concentrator 	<ul style="list-style-type: none"> Modbus RS-485 to Modbus TCP/IP Ethernet Gateway Wireless to concentrator 	
รองรับอุปกรณ์ (Devices supported)	PowerTag ทุกรุ่น	PowerTag ทุกรุ่น	● 100+ อุปกรณ์ของ Schneider และยี่ห้ออื่นที่มีตาราง Modbus register
ใช้งานผ่านหน้า HTML แบบมาตรฐาน	<ul style="list-style-type: none"> มี Webpage แสดงข้อมูล การตรวจวัดอย่างง่าย สำหรับติดตั้งอุปกรณ์ และดูค่าแบบ Real time 	<ul style="list-style-type: none"> มี Webpage แสดงข้อมูล การตรวจวัดอย่างง่าย สำหรับติดตั้งอุปกรณ์ และดูค่าแบบ Real time 	
ใช้งานผ่านหน้า HTML แบบสามารถ ปรับแต่ง	●	●	
รับส่งข้อมูล แบบ Real time	●	●	● เก็บข้อมูลบน Server
เก็บประวัติข้อมูล (Historical data)	● (3 ปี พร้อมหน่วยความจำ 32 GB)		●
แจ้งเตือนแบบ อัตโนมัติ (Automatic notification)	●	●	●
แจ้งเตือนและบันทึกเหตุการณ์ (Alarm and event logs)	●	●	●
แสดงภาพลักษณะคลื่นทางไฟฟ้า (Waveform display)			●
ปรับแต่งภาพลักษณ์ (Custom animated graphics)			●
แสดงรายงานการใช้พลังงาน (Manual/Automatic reports)			●
คุณสมบัติอุปกรณ์			
Ethernet ports Modbus TCP/IP protocol	2	2	
RS-485 (2-wire / 4-wire) ports Modbus protocol	1	1	
IEEE802.15.4 External antenna port	1		
จำนวนอุปกรณ์ที่รองรับการต่อโดยตรง	100 อุปกรณ์ (ไร้สาย) 128 อุปกรณ์ (ผ่าน RS-485)	100 อุปกรณ์ (ไร้สาย) 128 อุปกรณ์ (ผ่าน RS-485)	
อุปกรณ์อื่น ๆ	Ethernet/Modbus TCP Modbus RS-485, WiFi	Ethernet/Modbus TCP Modbus RS-485, WiFi	
ลักษณะการติดตั้ง (Installation)	รางดิน (DIN rail)	รางดิน (DIN rail)	
การบันทึกวัน / เวลา (Real time clock)	●	●	

การเลือกมิเตอร์สำหรับประเภทโครงการต่างๆ

กลุ่มอาคารและโรงงานขนาดเล็ก	ประเภทโครงการ	ตู้ Main MDB	ตู้ย่อย DB	อุปกรณ์สื่อสาร	ตู้ไฟสำหรับห้องเช่า	อุปกรณ์แปลงการสื่อสารและ Software	ประโยชน์ที่ได้รับ	
 	อาคารขนาดเล็ก	 METSEPM5560 METSEPM5570 METSEPM5580 METSEPM5650 METSEPM5760	 METSEPM2130	 PAS600/PAS600L	 METSEPM2130	 A9MEM2150 1 เฟส รางดิน (DIN)	 PAS800/PAS800L/PAS800P	การจัดการต้นทุนการใช้พลังงาน การจัดการด้านความต้องการพลังงานและการทำงานของโหลด (Demand and load management) การเก็บข้อมูลเพื่อจัดเก็บค่าไฟฟ้า การจัดทำรายงานสรุปพื้นฐาน
	อาคารสำนักงาน ขนาดเล็ก		 METSEPM2230		 METSEPM2130	 PowerTag	 PAS600/PAS600L	
	หอพัก, เซอร์วิส อพาร์ทเมนต์		 PowerTag		 METSEPM2130	 A9MEM3150 3 เฟส รางดิน (DIN)		
	ร้านค้าหรืออาคารพื้นที่เช่า							
	โรงแรมขนาดไม่เกิน 50 ห้อง							
	โรงเรียน							
	ฟาร์มเลี้ยงสัตว์							
โรงงานขนาดเล็ก								
หม้อแปลงไฟฟ้าขนาดไม่เกิน 500 KVA								

กลุ่มอาคารขนาดใหญ่	ประเภทโครงการ	ตู้ Main MDB	ตู้ย่อย DB	อุปกรณ์สื่อสาร	ตู้สาขาย่อย	Plug in unit ของ Busway	อุปกรณ์แปลงการสื่อสารและ Software	ประโยชน์ที่ได้รับ
  	อาคารขนาดกลางขึ้นไป	 METSEPM8240	 METSEPM5560 METSEPM5570 METSEPM5580 METSEPM5650 METSEPM5760	 PAS600/PAS600L	 METSEPM2130	 A9MEM2150 1 เฟส รางดิน (DIN)	 PAS800/PAS800L/PAS800P	การเรียกเก็บเงิน (Sub billing) และการจัดการต้นทุนการใช้พลังงาน การจัดการด้านความต้องการพลังงานและการทำงานของโหลด (Demand and load management) การวิเคราะห์การเรียกเก็บเงิน (Billing Analysis) วัตถุประสงค์ของคุณภาพไฟฟ้า (Sag ,Swell)
	อาคารสำนักงานขนาดใหญ่		 METSEPM5330		 METSEPM2230	 A9MEM3155 3 เฟส รางดิน (DIN)	 PAS600/PAS600L	
	ห้างสรรพสินค้า		 PowerTag		 METSEPM2230	 PowerTag	 EcoStruxure Power Monitoring Expert	
	มหาวิทยาลัย							
	โรงแรมขนาดใหญ่							
	ศูนย์ราชการ							
	โรงพยาบาล							
Data Center								

การเลือกมิเตอร์สำหรับประเภทโครงการต่างๆ

กลุ่มโรงงานขนาดใหญ่	ประเภทโครงการ	ตู้ Main MDB	ตู้ย่อย DB	ตู้สาขาย่อย	ตู้หน้าเครื่องจักร	อุปกรณ์แปลงการสื่อสารและ Software	ประโยชน์ที่ได้รับ
 	โรงงานน้ำตาล และ น้ำเสีย (WWW)	 METSEPM8240	 METSEPM5560 METSEPM5570 METSEPM5580 METSEPM5650 METSEPM5760	 METSEPM5330	 METSEPM2130	 PAS800/PAS800L/PAS800P	การจัดการต้นทุนการใช้พลังงาน
	โรงงานแปรรูปผลิตภัณฑ์อาหาร F&B						การวิเคราะห์
	โรงงานผลิตเหล็ก	 ION9000/9000T	 PowerTag	 METSEPM2230	 PAS600/PAS600L	การวัดและวิเคราะห์คุณภาพไฟฟ้าในเชิงลึก (Sag ,Swell , Transient , Waveform Capture)	
	โรงงานผลิตรถยนต์และชิ้นส่วน	 EcoStruxure Power Monitoring Expert	 EcoStruxure Power Monitoring Expert	 EcoStruxure Power Monitoring Expert	 EcoStruxure Power Monitoring Expert	แสดงผลข้อมูลแบบ Real time ผ่านระบบ Monitoring	
โรงงานขนาดใหญ่							การเก็บข้อมูลเพื่อจัดเก็บค่าไฟฟ้า
							วิเคราะห์เกี่ยวกับ Harmonic

กลุ่มโรงงานขนาดใหญ่	ประเภทโครงการ	ตู้ Main MDB	ตู้ย่อย DB	ตู้สาขาย่อย	อุปกรณ์แปลงการสื่อสารและ Software	ประโยชน์ที่ได้รับ	
 	รถไฟฟ้า	 ION9000/9000T	 METSEPM8240	 METSEPM5330	 METSEPM5110	 PAS800/PAS800L/PAS800P	การจัดการต้นทุนการใช้พลังงาน
	สนามบิน						การวิเคราะห์
	ระบบขนส่งมวลชน	 METSEPM5560 METSEPM5570 METSEPM5580 METSEPM5650 METSEPM5760	 PowerTag	 METSEPM3250 3 เฟส รางดิน (DIN)	 PAS600/PAS600L	การวัดและวิเคราะห์คุณภาพไฟฟ้าในเชิงลึก (Sag ,Swell , Transient , Waveform Capture)	
	ท่าเรือ	 EcoStruxure Power Monitoring Expert	 EcoStruxure Power Monitoring Expert	 EcoStruxure Power Monitoring Expert	 EcoStruxure Power Monitoring Expert	แสดงผลข้อมูลแบบ Real time ผ่านระบบ Monitoring	
							การเก็บข้อมูลเพื่อจัดเก็บค่าไฟฟ้า
							วิเคราะห์เกี่ยวกับ Harmonic

คุณสมบัติของมิเตอร์รุ่นต่างๆ

I, V, F, P, Q, S, PF, E	THD	Harmonic (Individual)			Alarm	Accuracy			CT Installation					Rope CT 200/600/1000/2000 A	Multi-tariff	Data Logging	Input / Output / Output Relay	Communication			MID Standard	Display		Installation		รหัสสินค้า	ราคา (บาท)		
		15th	31st	63rd		Class 1.0	Class 0.5s	Class 0.2s	External CT	Direct 40A	Direct 45A	Direct 63 A	Direct 160 A					Pulse output	Serial Port (Modbus RTU : RS-485)	Ethernet port (Modbus TCP)		LED	LCD	Flush mounted	Din rail				
●	●				●				●								●				●					METSEPM2110	9,860		
●	●	●			●				●									●			●						METSEPM2120	10,100	
●	●		●						●							Option		●			●						METSEPM2130	10,500	
●	●				●				●								●										METSEPM2210	10,200	
●	●	●			●				●									●									METSEPM2220	10,500	
●	●		●						●							Option		●									METSEPM2230	10,800	
E					●					●											●				●		A9MEM2000	5,130	
E					●					●								●			●				●		A9MEM2010	5,990	
E					●					●								●			●				●		A9MEM2050	5,620	
E					●							●									●				●		A9MEM2100	7,780	
E					●							●									●				●		A9MEM2105	8,690	
●					●							●				●				●				●			A9MEM2110	12,600	
●					●							●				●				●				●			A9MEM2150	14,400	
●					●							●				●				●				●			A9MEM2155	16,100	
E					●							●								●				●			A9MEM3110	12,900	
●					●							●								●				●			A9MEM3150	15,300	
●					●							●				●				●				●			A9MEM3155	18,200	
E					●	●			●												●				●			A9MEM3200	13,600
E					●				●												●				●			A9MEM3210	14,800
I,V,E,P					●	●			●												●				●			A9MEM3250	16,400
●					●	●			●												●				●			A9MEM3255	17,500
●					●	●						●																A9MEM1520	5,230
●					●	●						●																A9MEM1521	5,230
●					●	●						●																A9MEM1522	5,230
●					●	●						●																A9MEM1540	9,120
●					●	●						●																A9MEM1541	9,120
●					●	●						●																A9MEM1542	9,120
●					●	●						●									●							A9MEM1560	5,740
●					●	●						●																A9MEM1570	10,100
●					●	●						●																A9MEM1573	9,310
●					●	●						●																A9MEM1580	10,700
●					●	●																						A9MEM1590	22,700
●					●	●																						A9MEM1591	25,100
●					●	●																						A9MEM1592	26,400
●					●	●																						A9MEM1593	27,600



● ผ่าน Wireless to Ethernet Concentrator

คุณสมบัติของมิเตอร์รุ่นต่างๆ

I, V, F, P, Q, S, PF, E	THD	Harmonic (Individual)			Alarm	Accuracy			CT Installation			Multi-tariff	Data Logging	Input / Output / Ouput Relay	Communication			MID Standard	Display		Installation		รหัสสินค้า	ราคา (บาท)
		15th	31st	63rd		Class 1.0	Class 0.5s	Class 0.2s	External CT	Direct 40A	Direct 63 A				Pulse output	Serial Port (Modbus RTU : RS-485)	Ethernet port (Modbus TCP)		LED	LCD	Flush mounted	Din rail		
●						0.5			●			●							●		●	METSEPM3200	16,700	
●	●				●	0.5			●			●			●				●		●	METSEPM3210	18,300	
●	●				●	0.5			●			●							●		●	METSEPM3250	18,900	
●	●				●	0.5			●			●	Min/Max Demand Energy		●				●		●	METSEPM3255	20,200	
●	●	●			●	●			●						●	●			●		●	METSEPM5100	22,100	
●	●	●			●	●			●						●				●		●	METSEPM5110	27,400	
●	●	●			●	●			●			●			●			●		●	●	METSEPM5111	27,900	
●	●		●		●	●			●			●	kwh, kVAh		●				●		●	METSEPM5310	40,300	
●	●		●		●	●			●			●	kwh, kVAh		●		●		●		●	METSEPM5320	44,200	
●	●		●		●	●			●			●	kwh, kVAh		●				●		●	METSEPM5330	43,200	
●	●		●		●	●			●			●	kwh, kVAh		●			●		●	●	METSEPM5331	44,100	
●	●		●		●	●			●			●	kwh, kVAh		●			●		●	●	METSEPM5340	48,600	
●	●		●		●	●			●			●	kwh, kVAh		●			●		●	●	METSEPM5341	49,700	
●	●		●		●	●			●			●			●				●		●	METSEPM5350	44,800	
●	●		●	●	●	●			●			●	14 Parameters		●			●		●	●	METSEPM5560	63,800	
●	●		●	●	●	●			●			●	14 Parameters		●			●		●	●	METSEPM5561	65,600	
●	●		●	●	●	●			●			●	14 Parameters		●			●		●	●	METSEPM5570	66,300	
●	●		●	●	●	●			●			●	14 Parameters		●			●		●	●	METSEPM5580	72,800	
●	●		●	●	●	●			●			●	14 Parameters		●			●		●	●	METSEPM5650	97,100	
●	●		●	●	●	●			●			●	14 Parameters		●			●		●	●	METSEPM5760	107,000	
●	●		●	●	●	●			●			●	All Parameters, waveform		●			●		●	●	METSEPM8240	129,000	
●	●		●	●	●	●			●			●	All Parameters, waveform		●			●		●	●	METSEPM8244	143,000	
●	●		●	●	●	0.1s			●			●	All Parameters, waveform		●			●		●	●	METSEION92030	270,000	
●	●		●	●	●	0.1s			●			●	All Parameters, waveform		●			●		●	●	METSEION92040	360,000	
●	●		●	●	●	0.1s			● (LVCT)			●	All Parameters, waveform		●			●		●	●	METSEION93030	297,000	
●	●		●	●	●	0.1s			● (LVCT)			●	All Parameters, waveform		●			●		●	●	METSEION93040	396,000	
●	●		●	●	●	0.1s			●			●	All Parameters, waveform		●			●		●	●	METSEION95030	325,000	
●	●		●	●	●	0.1s			●			●	All Parameters, waveform		●			●		●	●	METSEION95040	437,000	



PM3000 series



PM5000 series



PM8000 series



ION9000 series

คุณสมบัติของ Communication Gateway



EcoStruxure™ Panel Server Advanced IIA: EcoStruxure™ Panel Server Universal

คุณสมบัติ

- IoT Gateway เป็นอุปกรณ์สำหรับแปลงสัญญาณจาก Modbus RTU RS485 เป็น Modbus TCP รองรับการทำงานแบบมีสาย และแบบไร้สาย เพื่อเชื่อมต่อกับระบบ Network ภายในองค์กร หรือ คอมพิวเตอร์
- มี Webpage ใช้สำหรับแสดงข้อมูลการตรวจวัดอย่างง่าย
 - ตั้งค่าการแจ้งเตือนผ่านอีเมล
 - รองรับการทำงานต่อหลากหลายรูปแบบ
 - ทดสอบการทำงานของระบบผ่าน Bluetooth หรือ WiFi
 - จัดทำบันทึกข้อมูล (Data logger) และเซิร์ฟเวอร์พลังงาน (Energy Server) เป็นไปตามมาตรฐาน IEC 62974-1 ช่วยให้มีมั่นใจในการรวบรวมและปกป้องข้อมูลการใช้พลังงานในอาคารอย่างมีประสิทธิภาพ (เฉพาะในรุ่น EcoStruxure™ Panel Server Advanced เท่านั้น)

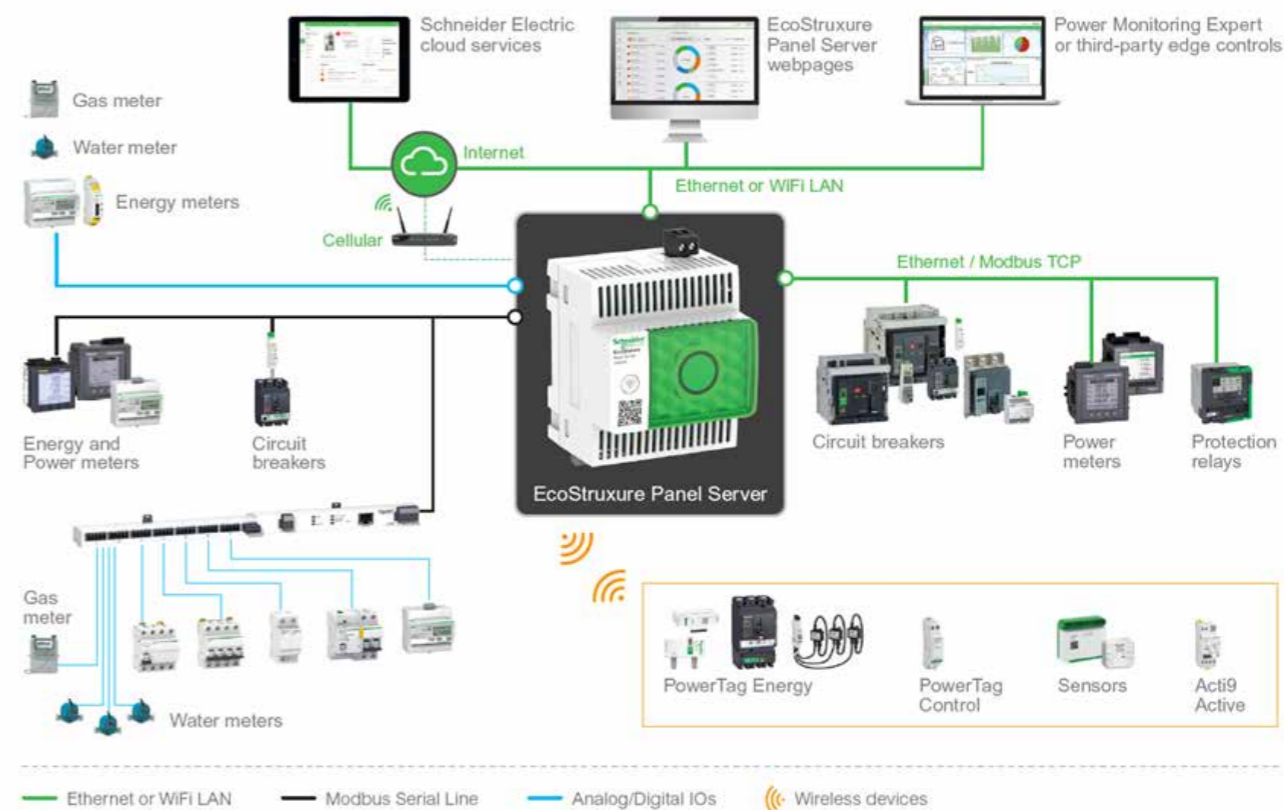

EcoStruxure™ Panel Server Universal



EcoStruxure™ Panel Server Advanced

Data				Communication						Input/Output		แรงดันไฟเลี้ยง (V)	รหัสสินค้า	ราคา (บาท)
Real time	Dashboard	Data Logging	Modbus RTU	Modbus RS-485	Modbus TCP/IP	Wireless	Zigbee	Wi-Fi	Ethernet port	Digital input	Analog input			
●	●		●	●	●	●		●	2	2 DI		110-277 VAC/DC	PAS600	25,100
●	●		●	●	●	●		●	2	2 DI		24VDC	PAS600L	25,100
●	●	●	●	●	●	●		●	2	2 DI		110-277 VAC/DC	PAS800	52,400
●	●	●	●	●	●	●		●	2	2 DI		24VDC	PAS800L	52,400
●	●	●	●	●	●	●		●	2	2 DI		PoE(Ethernet2)	PAS800P	52,400

Current Transformer



คุณสมบัติ

CTs (Current Transformer) คือ อุปกรณ์สำหรับแปลงค่ากระแสไฟฟ้าจากกระแสไฟฟ้าด้านกระแสสูง (primary current : Ip) เป็นกระแสไฟฟ้ากระแสต่ำ (Secondary current : Is) ซึ่งมีค่าตั้งแต่ 0 ถึง 5A โดยขึ้นอยู่กับสัดส่วนของกระแสไฟฟ้าที่วัดได้ทางด้าน Ip อุปกรณ์ชนิดนี้ถูกนำไปใช้ร่วมกับ เครื่องมือวัดทางไฟฟ้า เช่น

- Ammeter
- Kilowatt-hour meter
- Meters
- Control Relay

การเลือกใช้ CTs ตามชนิดของตัวนำไฟฟ้า

เคเบิล (Cable)	เคเบิล หรือ บาร์ (Mixed, Bars or Cables)	บาร์แนวตั้ง หรือ แนวนอน (Vertical or Horizontal Bars)	บาร์แนวตั้ง (Vertical Bars)
----------------	--	---	-----------------------------

ชนิดของตัวนำไฟฟ้า

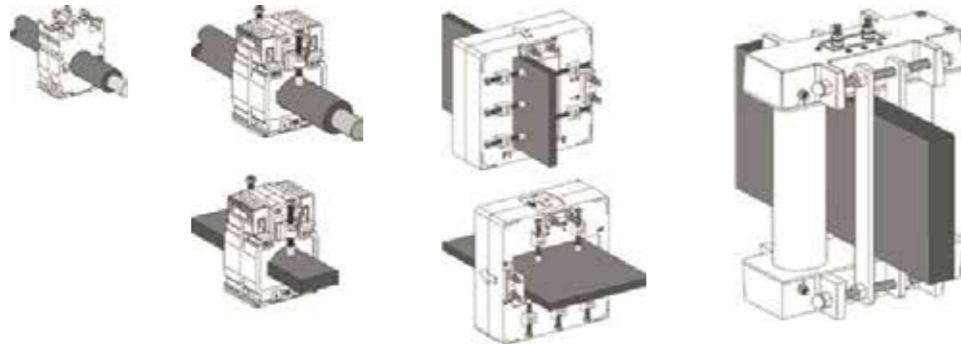

ค่าพิกัดกระแส (Rating Current)	40 to 250	150 to 800	400 to 4000	5000 to 6000
ลักษณะ CT	Type C	Type M	Type D	Type V

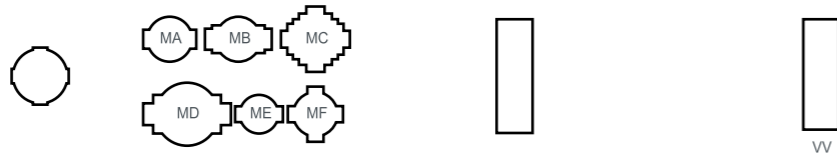

Current Transformer



Type C



Type M



Type D



Type V

วิธีการอ่านรหัสสินค้า

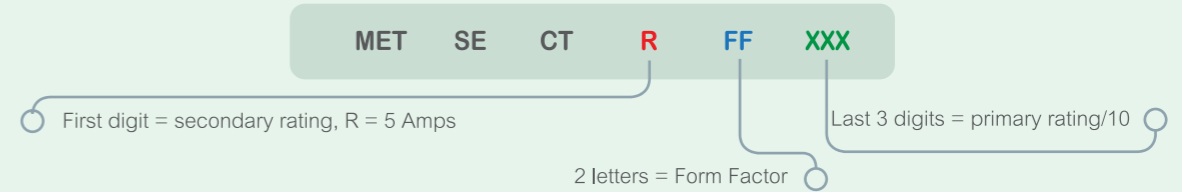

Examples:

METSECT5CC008 = 5 A secondary, Cables only, 75 A primary

METSECT5MC080 = 5 A secondary, Mixed for cables and bars, 800 A primary.

Current Transformer



CC

Type C - current transformer (cable profile)							
เคเบิล (มม.)	บาร์ (มม.)	พิกัดกระแส Ip/5A	กำลังสูงสุด (VA)			รหัสสินค้า	ราคา (บาท)
			CI 0.5	CI 1	CI 3		
Ø21		40	-	-	1	METSECT5CC004	1,310
		50	-	1.25	1.5	METSECT5CC005	1,310
		60	-	1.25	2	METSECT5CC006	1,310
		75	-	1.5	2.5	METSECT5CC008	1,850
		100	2	2.5	3.5	METSECT5CC010	1,850
		125	2.5	3.5	4	METSECT5CC013	1,850
		150	3	4	5	METSECT5CC015	1,850
		200	4	5.5	6	METSECT5CC020	1,980
		250	5	6	7	METSECT5CC025	1,980

Type M - current transformers (mixed: cable/bar profile)							
เคเบิล (มม.)	บาร์ (มม.)	พิกัดกระแส Ip/5A	กำลังสูงสุด (VA)			รหัสสินค้า	ราคา (บาท)
			CI 0.5	CI 1	CI 3		
Ø27		150	3	4	-	METSECT5MA015	1,850
		200	4	7	-	METSECT5MA020	1,850
		250	6	8	-	METSECT5MA025	1,850
		300	8	10	-	METSECT5MA030	1,850
Ø26		250	3	4	-	METSECT5MB025	1,980
		300	4	6	-	METSECT5MB030	1,980
		400	6	8	-	METSECT5MB040	1,980
Ø32	10 x 40	250	3	5	-	METSECT5MC025	2,120
	20 x 32	300	5	8	-	METSECT5MC030	2,120
	25 x 25	400	8	10	-	METSECT5MC040	2,120
		500	10	12	-	METSECT5MC050	2,120
		600	12	15	-	METSECT5MC060	2,240
		800	10	12	-	METSECT5MC080	2,240
Ø40	12 x 50	500	4	6	-	METSECT5MD050	2,510
	20 x 40	600	6	8	-	METSECT5MD060	2,510
		800	8	12	-	METSECT5MD080	2,510

Accessories Cylinder		
รายละเอียด	รหัสสินค้า	ราคา (บาท)
สำหรับรุ่น Type CC	METSECT5CYL1	550
สำหรับรุ่น Type MA	METSECT5CYL2	695
สำหรับรุ่น Type MA,MB,MC,MD	METSECT5COVER	585



Current Transformer



DA



DB



DC



DD



DE



DH



W

Type D - current transformers (vertical or horizontal bar - dual secondary terminals)							
เคเบิล (มม.)	บาร์ (มม.)	พิกัดกระแส Ip/5A	กำลังสูงสุด (VA)			รหัสสินค้า	ราคา (บาท)
			CI 0.5	CI 1	CI 3		
		800	12	15	-	METSECT5DA080	2,900
		1000	15	20	-	METSECT5DA100	2,900
		1250	15	20	-	METSECT5DA125	3,160
		1500	20	25	-	METSECT5DA150	3,160
	38 x 127	1000	6	10	-	METSECT5DB100	5,020
		1250	8	12	-	METSECT5DB125	4,880
		1500	10	15	-	METSECT5DB150	5,020
		2000	15	20	-	METSECT5DB200	4,940
		2500	20	25	-	METSECT5DB250	5,800
		3000	25	30	-	METSECT5DB300	5,820
	52 x 127	2000	25	30	-	METSECT5DC200	6,570
		2500	30	50	-	METSECT5DC250	7,520
		3000	30	50	-	METSECT5DC300	8,850
	34 x 84	1000	10	15	-	METSECT5DD100	4,240
		1250	12	15	-	METSECT5DD125	4,240
		1500	15	20	-	METSECT5DD150	4,240
	38 x 102	1000	12	15	-	METSECT5DE100	4,750
		1250	15	20	-	METSECT5DE125	4,750
		1500	20	25	-	METSECT5DE150	4,750
		2000	20	25	-	METSECT5DE200	4,880
		1250	12	15	-	METSECT5DH125	5,440
		1500	12	20	-	METSECT5DH150	5,440
		2000	20	25	-	METSECT5DH200	5,630

Type V - current transformers (vertical bar profile)							
เคเบิล (มม.)	บาร์ (มม.)	พิกัดกระแส Ip/5A	กำลังสูงสุด (VA)			รหัสสินค้า	ราคา (บาท)
			CI 0.5	CI 1	CI 3		
	55 x 165	5000	60	-	-	METSECT5VV500	35,700
		6000	70	-	-	METSECT5VV600	35,700

Panorama of Power Factor Correction

Capacitor Bank



Detuned Reactor



Power Factor Controller



รุ่นผลิตภัณฑ์	EasyLogic™ PFC	EasyLogic™ PFC+	PowerLogic™ PFC	VarPlus Can + Detuned Reactor			EasyLogic™ PFC Detuned Reactor	PowerLogic™ PFC Detuned Reactor		VarPlus Logic
ลักษณะการใช้งาน	Capacitor ใช้งานทั่วไป	Capacitor ใช้งานทั่วไป	Capacitor ต้องการอายุการใช้งานสูง และรองรับโหลด NLL	Capacitor ต้องการอายุการใช้งานสูง รองรับโหลด NLL ที่มีค่าสูง เพื่อลดปัญหาของ Harmonic ที่มีผลกับ Capacitor		ลักษณะการใช้งาน	เพื่อป้องกันคาปาซิเตอร์แบบดั้งเดิมไม่ให้เกิดความเสียหายจากการเกิดเรโซแนนซ์ในระบบไฟฟ้าที่มีฮาร์มอนิกสเปิร์มสูง		ลักษณะการใช้งาน	Varplus Logic เป็นอุปกรณ์ควบคุมและสั่งงาน Capacitor เพื่อแก้ไขค่า Power factor ตามที่กำหนด
เงื่อนไขการเลือกใช้งาน	Standard Capacitor	Standard Capacitor	Heavy Duty Capacitor	Heavy Duty Capacitor		เงื่อนไขการเลือกใช้งาน	ใช้งานร่วมกับ Easy-Logic PFC และ PFC+ Capacitor	ใช้งานร่วมกับ Power-Logic PFC Capacitor	เงื่อนไขการเลือกใช้งาน	ใช้งานร่วมกับ Capacitor + Magnetic Contactor
● เปอร์เซ็นต์การใช้งานของโหลดชนิด Non-Linear (NLL) ในระบบ	NLL ≤ 10%	NLL ≤ 15%	NLL ≤ 20%	NLL ≤ 50%		รายละเอียด			รายละเอียด	
● สามารถรองรับได้ กระแสเกิน (Over current)	1.5 In	1.6 In	1.8h	1.8h		● พิกัดแรงดัน @ 55°C (Class D)	400 V AC ที่ 50 Hz	230 V AC ถึง 690 V AC ที่ 50 Hz	● พิกัดแรงดัน Supply	90 V AC ถึง 550 V AC 1 เฟส ที่ 50/60 Hz
● อุณหภูมิการใช้งาน	55°C (Class D)	55°C (class D)	55°C (Class D)	55°C (Class D)					● การตั้งค่า Powr factor	Cos Ø 0.7C ถึง 0.7i
● รองรับความถี่การสวิตช์	5,000 ครั้งต่อปี	6,000 ครั้งต่อปี	7,000 ครั้งต่อปี	7,000 ครั้งต่อปี					● เวลาการตอบสนอง	1 - 6,500 s
● อายุการใช้งาน	100,000 ชั่วโมง*	120,000 ชั่วโมง*	130,000 ชั่วโมง*	130,000 ชั่วโมง*		● ความคลาดเคลื่อนค่า Inductance ต่อ เฟส	+/- 5%	+/- 5%	● Algorithm	Automatic mode
โครงสร้าง	กระป๋อง	กระป๋อง	กระป๋อง	กล่อง (Box)		● Relative Impedance (%)	5.7%	5.7%		LIFO
การติดตั้ง	แนวตั้งเท่านั้น	แนวตั้งเท่านั้น	แนวตั้ง หรือแนวนอน	แนวตั้ง เท่านั้น			7%	7%		Progressive
อายุการใช้งาน ต้องอยู่ภายใต้เงื่อนไขดังนี้ : พิกัดแรงดัน และ พิกัดกระแส ภายใต้อุณหภูมิ 35°C							14%	14%		

* NLL : Non - Linear Load

การเลือกรหัสสินค้า สำหรับ คาร์ปาซิเตอร์และ ดีจูน รีแอกเตอร์ Capacitors Bank and Detuned Reactors

Capacitors														
B	L	R	C	P	2	5	0	A	3	0	0	B	4	8
Construction			Range	Power @ 50 Hz	Power @ 60 Hz				Voltage					
C = CAN B = BOX			S = EasyLogic PFC P = EasyLogic PFC+ H = PowerLogic PFC	25.0 kVAR @ 50 Hz A = 50 Hz	30.0 kVAR @ 60 Hz B = 60 Hz				24 = 240V 40 = 400V 44 = 440V 48 = 480V 52 = 525V 57 = 575V 60 = 600V 69 = 690V 83 = 830V					

Example :
BLRCP250A300B48 = EasyLogic, 480 V, 25.0 kVAR at 50 Hz and 30.0 kVAR at 60 Hz

Detuned Reactors												
L	V	R	0	5	1	2	5	A	6	9	T	
Detuned Reactors			Relative impedance	Power	Frequency	Voltage		Coating and Wiring				
			05 = 5.7% 07 = 7% 14 = 14%	050 = 5.0 kVAR 100 = 10.0 kVAR 125 = 12.5 kVAR 150 = 15.0 kVAR 200 = 20.0 kVAR 250 = 25.0 kVAR 500 = 50.0 kVAR X00 = 100.0 kVAR	A = 50 Hz B = 60 Hz	40 = 400V 44 = 440V 48 = 480V 60 = 600V 69 = 690V		T = With Black Vanish / Aluminium Winding LO = Without Black Vanish / Aluminium Winding				

Example :
LVR05125A69T = Detuned Reactor, 690 V, 5.7 %, 12.5 kVAR, 50 Hz , With Black Vanish / Aluminium Winding

คาร์ปาซิเตอร์ รุ่น EasyLogic™ PFC Capacitor



EasyLogic™ PFC Capacitor

- EasyLogic™ PFC อีกหนึ่งทางเลือกของ Capacitor ที่ติดตั้งง่าย และราคาประหยัด รูปทรงกระบอก ทำให้ประหยัดพื้นที่ ภายในตู้ถึง 20% ที่มีประสิทธิภาพ
- เหมาะสมกับระบบที่มี โหลด Non-Linear ไม่เกิน 10%
 - สามารถทนกระแสได้ถึง 1.5 เท่า ของกระแสพิกัด (คิดรวมค่า Harmonic)
 - น้ำหนักเบา ติดตั้งง่าย
 - การใช้งานที่อุณหภูมิสูงสุดที่ 55°C
 - รองรับการใช้งานมากถึง 5,000 ครั้งต่อปี (ภายใต้เงื่อนไขที่ อุณหภูมิ 35°C)
 - เทคโนโลยี ความปลอดภัยด้วย ฟังก์ชันการงาน Self-healing + Pressure-sensitive Disconnecter + Discharge device

พิกัดแรงดันที่ 240 V AC (3 phase)					
kVAR		กระแส (A)		รหัสสินค้า	ราคา (บาท)
230 V	240 V	260 V	In @ 260 V		
2.5	2.7	3.2	7.1	BLRCS027A033B24	3,040
5.8	6.3	7.4	16.4	BLRCS063A075B24	3,650
7.6	8.3	9.6	21.3	BLRCS083A100B24	4,720
10.0	10.9	12.8	28.4	BLRCS109A130B24	4,180

พิกัดแรงดันที่ 400 V AC (3 phase)					
kVAR		กระแส (A)		รหัสสินค้า	ราคา (บาท)
380 V	400 V	415 V	In @ 400 V		
0.9	1.0	1.1	1.4	BLRCS010A012B40	745
1.8	2.0	2.2	2.9	BLRCS020A024B40	1,900
2.7	3.0	3.2	4.3	BLRCS030A036B40	2,760
4.5	5.0	5.4	7.2	BLRCS050A060B40	1,690
6.8	7.5	8.1	10.8	BLRCS075A090B40	2,420
9.4	10.4	11.2	15	BLRCS104A125B40	2,960
13.5	15.0	16.1	21.7	BLRCS150A180B40	3,280
18.1	20.0	21.5	28.9	BLRCS200A240B40	4,440
22.6	25.0	26.9	36.1	BLRCS250A300B40	5,440

พิกัดแรงดันที่ 440 V AC (3 phase)					
kVAR		กระแส (A)		รหัสสินค้า	ราคา (บาท)
400 V	415 V	440 V	In @ 400 V		
2.5	2.7	3.0	3.9	BLRCS030A036B44	1,600
4.1	4.4	5.0	6.6	BLRCS050A060B44	1,660
6.2	6.7	7.5	9.8	BLRCS075A090B44	2,410
8.3	8.9	10.1	13.1	BLRCS100A120B44	2,790
12.4	13.3	15.0	19.7	BLRCS150A180B44	3,340
16.5	17.8	20.0	26.2	BLRCS200A240B44	4,380
20.7	22.2	25.0	32.8	BLRCS250A300B44	5,330

คาร์ปาซิเตอร์ รุ่น EasyLogic™ PFC+ Capacitor



EasyLogic™ PFC+ Capacitor

EasyLogic™ PFC+ ทางเลือกใหม่ ของ Capacitor ที่ติดตั้งง่าย และ ราคาประหยัด รูปทรงกระบอก ทำให้ ประหยัดพื้นที่ภายในตู้ถึง 20% ที่มี ประสิทธิภาพสูง

- เหมาะสมกับระบบที่มี โหลด Non-Linear ไม่เกิน 15%
- สามารถทนกระแสได้ถึง 1.6 เท่า ของกระแสพิกัด (คิดรวมค่า Harmonic)
- น้ำหนักเบา ติดตั้งง่าย
- การใช้งานที่อุณหภูมิสูงสุดที่ 55°C
- รองรับการใช้งานมากถึง 6,000 ครั้งต่อปี (ภายใต้เงื่อนไขที่ อุณหภูมิ 35°C)
- เทคโนโลยี ความปลอดภัยด้วย ฟังก์ชันการงาน Self-healing + Pressure-sensitive Disconnecter + Discharge device

พิกัดแรงดันที่ 480 VAC, 50Hz

kVAR				กระแส (A)	รหัสสินค้า	ราคา (บาท)
400V	415V	480 V	In @ 480V			
5.2	5.6	7.5	9.0	BLRCP075A090B48	2,800	
6.1	6.6	8.8	10.6	BLRCP088A106B48	3,000	
8.7	9.3	12.5	15.0	BLRCP125A150B48	3,500	
9.4	10.2	13.6	16.4	BLRCP136A163B48	3,700	
10.8	11.6	15.5	18.6	BLRCP155A186B48	4,100	
11.8	12.7	17.0	20.4	BLRCP170A204B48	4,400	
14.4	15.5	20.8	25.0	BLRCP208A250B48	5,300	
17.4	18.7	25.0	30.1	BLRCP250A300B48	5,770	
20	21.5	28.8	34.6	BLRCP288A346B48	6,880	
21.9	23.5	31.5	37.9	BLRCP315A378B48	7,400	
23.1	24.9	33.3	40.1	BLRCP333A400B48	8,500	

พิกัดแรงดันที่ 525 VAC, 50Hz

kVAR				กระแส (A)	รหัสสินค้า	ราคา (บาท)
400V	415V	480 V	In @ 525V			
5.2	6.9	8.3	9.1	BLRCP083A100B52	3,400	
6.6	8.9	10.6	11.7	BLRCP106A127B52	3,700	
7.8	10.4	12.5	13.7	BLRCP125A150B52	3,900	
10.4	14.0	16.7	18.4	BLRCP167A200B52	4,600	
10.7	14.4	17.2	18.9	BLRCP172A206B52	4,700	
13.0	17.4	20.8	22.9	BLRCP208A250B52	5,600	
15.6	20.9	25.0	27.5	BLRCP250A300B52	6,600	
19.3	25.8	30.9	34.0	BLRCP309A371B52	8,000	
21.5	28.8	34.4	37.8	BLRCP344A413B52	8,900	
23.6	31.5	37.7	41.5	BLRCP377A452B52	9,900	

คาร์ปาซิเตอร์ รุ่น PowerLogic™ PFC Capacitor



PowerLogic™ PFC Capacitor

PowerLogic™ PFC เป็น Capacitor รุ่นที่มีประสิทธิภาพ สูงสามารถทน กระแสเกิน ,Harmonic และมีอายุการใช้งานสูง

- เหมาะสมกับระบบที่มี โหลด Non-Linear ไม่เกิน 20%
- สามารถทนกระแสได้ถึง 1.8 เท่า ของกระแสพิกัด (คิดรวมค่า Harmonic)
- น้ำหนักเบา ติดตั้งง่าย
- การใช้งานที่อุณหภูมิสูงสุดที่ 55°C
- รองรับการใช้งานมากถึง 7,000 ครั้งต่อปี (ภายใต้เงื่อนไขที่ อุณหภูมิ 35°C)
- เทคโนโลยี ความปลอดภัยด้วย ฟังก์ชันการงาน Self-healing + Pressure-sensitive Disconnecter + Discharge device

พิกัดแรงดันที่ 240 V AC (3 phase)

kVAR				กระแส (A)	รหัสสินค้า	ราคา (บาท)
230 V	240 V	260 V	In @ 260 V			
3.9	4.2	4.9	10.9	BLRCH042A050B24	4,310	
10.0	10.9	12.8	28.4	BLRCH109A130B24	5,300	
12.0	13.1	15.4	34.1	BLRCH131A157B24	6,330	

พิกัดแรงดันที่ 400 V AC (3 phase)

kVAR				กระแส (A)	รหัสสินค้า	ราคา (บาท)
380 V	400 V	415 V	In @ 400 V			
2.3	2.5	2.7	3.6	BLRCH025A030B40	2,200	
4.5	5.0	5.4	7.2	BLRCH050A060B40	2,260	
6.8	7.5	8.1	10.8	BLRCH075A090B40	3,260	
9.4	10.4	11.2	15.0	BLRCH104A125B40	3,990	
13.5	15.0	16.1	21.7	BLRCH150A180B40	4,590	
18.1	20.0	21.5	28.9	BLRCH200A240B40	5,950	
22.6	25.0	26.9	36.1	BLRCH250A300B40	7,300	
27.1	30.0	32.3	43.3	BLRCH300A360B40	8,690	
36.1	40.0	43.1	57.7	BLRCH400A480B40	12,000	
45.1	50.0	53.8	72.2	BLRCH500A000B40	15,300	

พิกัดแรงดันที่ 440 V AC (3 phase)

kVAR				กระแส (A)	รหัสสินค้า	ราคา (บาท)
400 V	415 V	440V	In @ 440 V			
4.1	4.4	5.0	6.6	BLRCH050A060B44	2,250	
6.2	6.7	7.5	9.8	BLRCH075A090B44	3,250	
8.3	8.9	10.0	13.1	BLRCH100A120B44	3,850	
12.4	13.3	15.0	19.7	BLRCH150A180B44	4,510	
16.5	17.8	20.0	26.2	BLRCH200A240B44	6,050	
20.7	22.2	25.0	32.8	BLRCH250A300B44	7,450	
33.1	35.6	40.0	52.5	BLRCH400A480B44	11,600	
41.3	44.5	50.0	65.6	BLRCH500A000B44	14,900	

พิกัดแรงดันที่ 525 V AC (3 phase)

kVAR				กระแส (A)	รหัสสินค้า	ราคา (บาท)
415 V	480 V	525 V	In @ 525 V			
3.1	4.2	5.0	5.5	BLRCH050A060B52	2,300	
6.6	8.9	10.6	11.7	BLRCH100A120B52	5,650	
7.8	10.4	12.5	13.7	BLRCH125A150B52	4,880	
9.6	12.9	15.4	16.9	BLRCH154A185B52	6,390	
12.5	16.7	20.0	22.0	BLRCH200A240B52	6,430	
15.6	20.9	25.0	27.5	BLRCH250A300B52	7,830	
25.0	33.4	40.0	44.0	BLRCH400A480B52	12,300	

คาร์ปาซิเตอร์ รุ่น VarPlus Box และพาวเวอร์แฟคเตอร์คอนโทรล รุ่น VarPlus logic



VarPlus Box

VarPlus Box เป็น Capacitor รุ่นที่มีประสิทธิภาพสูง ถูกบรรจุลงในกล่องเหล็กแบบปิด เพิ่มความแข็งแรง ทนทาน

- เหมาะสมกับระบบที่มี โหลด non-Linear ไม่เกิน 20%
- สามารถทนกระแสได้ถึง 1.8 เท่าของกระแสพิกัด (คิดรวมค่า Harmonic)
- การใช้งานที่อุณหภูมิสูงสุดที่ 55 °C
- รองรับการใช้งานมากกว่า 7000 ครั้งต่อปี (ภายใต้เงื่อนไขที่อุณหภูมิ 35 °C)
- สามารถติดตั้งแบบ Stand alone ได้
- เทคโนโลยี ความปลอดภัยด้วย ฟังก์ชันการงาน Self-healing + Pressure-sensitive Disconnecter + Discharge device



Power factor control

Power factor control รุ่นใหม่ มาพร้อมกับความสามารถในการควบคุมชุด คาปาซิเตอร์

- ติดตั้งง่าย และไว
- สามารถตรวจวัดค่าและปรับตั้งค่าคาร์ปาซิเตอร์ได้อัตโนมัติ ด้วยโหมด AI
- รองรับการเชื่อมต่ออุปกรณ์ Modbus ด้วยพอร์ท RS-485

พิกัดแรงดันที่ 400 V AC (3 phase)					
kVAR			กระแส (A)	รหัสสินค้า	ราคา (บาท)
380 V	400 V	415 V	In @ 400 V		
22.6	25.0	26.9	36.1	BLRBH250A300B40	18,600
45.1	50.0	53.8	72.2	BLRBH500A000B40	25,700

พิกัดแรงดันที่ 525 V AC (3 phase)					
kVAR			กระแส (A)	รหัสสินค้า	ราคา (บาท)
415 V	480 V	525 V	In @ 525 V		
25.0	33.4	40.0	44.0	BLRBH400A480B52	20,600

รายละเอียดสินค้า	รหัสสินค้า	ราคา (บาท)
VarPlus Logic Intelligent PF Controller 6 steps	VPL06N	27,300
VarPlus Logic Intelligent PF Controller 12 steps	VPL12N	33,200

แมคเนติกส์ คอนแทคเตอร์ สำหรับ คาร์ปาซิเตอร์



LC1DGK**
LC1DLK**
LC1DMK**

LC1DWK12**

Tesys Contactor LC1 D-K for power factor correction

Magnetic contactor รุ่นพิเศษ ซึ่งถูกออกแบบมาเพื่อใช้งานร่วมกับ Capacitor bank ทั้งไฟ 3 เฟส และ 1 เฟส Contactor นั้นมีชุดหนวดกึ่ง (Damping Resistor) สำหรับการป้องกันกระแส Inrush ได้มากถึง 60 เท่าของกระแส In ซึ่งจะเพิ่มอายุการใช้งานของ Capacitor bank มากยิ่งขึ้น เป็นไปตามมาตรฐาน IEC 60070 และ IEC 60831 และ CSA

- รุ่น LC1 DFK, DGK, DLK, DMK, DPK : 240 ครั้งต่อชั่วโมง
 - รุ่น LC1 DTK, DWK : 100 ครั้งต่อชั่วโมง
- อายุการใช้งาน :
ที่ 400 V AC ใช้ได้ประมาณ 100,000 ครั้ง
ที่ 690 V AC ใช้ได้ประมาณ 100,000 ครั้ง

kVAR			Aux.Contact		รหัสสินค้า	ราคา (บาท)
220V-240V	400-440V	660-690V	N/O	N/C	Coil 220 V AC	
6.7	12.5	18.0	1	2	LC1DFKM7	3,700
8.5	16.7	24.0	1	2	LC1DGKM7	4,500
10.0	20.0	30.0	1	2	LC1DLKM7	4,500
15.0	25.0	36.0	1	2	LC1DMKM7	4,500
20.0	33.0	48.0	1	2	LC1DPKM7	8,500
25.0	40.0	58.0	1	2	LC1DTKM7	7,000
40.0	60.0	92.0	1	2	LC1DWK12M7	9,700

ดีจูน รีแอกเตอร์

EasyLogic™ PFC Detuned Reactor MAX Tuning



Detuned Reactor

Detuned Reactor (DR) ถูกออกแบบมาสำหรับการป้องกันขยายกระแสฮาร์มอนิกในระบบที่มีผลต่อคาร์ปาซิเตอร์

การใช้งาน

- การใช้งานภายในอาคาร
- อุณหภูมิการใช้งาน: ไม่เกิน 55 °C
- ต้องการระบบระบายความร้อนภายในตู้
- ติดตั้งแนวตั้ง

พิกัดแรงดันที่ 400 VAC, Fn=50Hz, Frequency(Fr)=210 Hz					
Relative Impedance (%)	kVAR	I _{MP}	Inductance (mH)	รหัสสินค้า	ราคา (บาท)
5.7%	5	9.4	6.125	LVR05050A40LO	12,100
	10	18.9	3.063	LVR05100A40LO	12,700
	12.5	23.6	2.450	LVR05125A40LO	14,300
	15	28.3	2.042	LVR05150A40LO	15,000
	20	37.7	1.531	LVR05200A40LO	15,700
	25	47.2	1.225	LVR05250A40LO	17,500
	50	94.3	0.613	LVR05500A40LO	26,300
	100	188.7	0.306	LVR05X00A40LO	42,600

พิกัดแรงดันที่ 400 VAC, Fn=50Hz, Frequency(Fr)=189 Hz					
Relative Impedance (%)	kVAR	I _{MP}	Inductance (mH)	รหัสสินค้า	ราคา (บาท)
7.0%	5	8.5	7.665	LVR07050A40LO	12,100
	10	17.0	3.833	LVR07100A40LO	12,400
	12.5	21.2	3.066	LVR07125A40LO	14,300
	15	25.4	2.555	LVR07150A40LO	14,800
	20	33.9	1.916	LVR07200A40LO	15,700
	25	42.4	1.533	LVR07250A40LO	19,800
	50	84.8	0.767	LVR07500A40LO	25,400
	75	127.1	0.511	LVR07750A40LO	38,000
100	169.5	0.383	LVR07X00A40LO	43,100	

พิกัดแรงดันที่ 400 VAC, Fn=50Hz, Frequency(Fr)=134 Hz					
Relative Impedance (%)	kVAR	I _{MP}	Inductance (mH)	รหัสสินค้า	ราคา (บาท)
14.0%	10	16.0	8.290	LVR14100A40LO	16,300
	12.5	20.0	6.633	LVR14125A40LO	17,000
	15	24.0	5.527	LVR14150A40LO	17,700
	20	32.0	4.145	LVR14200A40LO	22,200
	25	40.0	3.316	LVR14250A40LO	25,400
	50	80.0	1.658	LVR14500A40LO	39,800
	100	159.9	0.829	LVR14X00A40LO	52,900

ดีจูน รีแอกเตอร์

PowerLogic™ PFC Detuned Reactor (3 Phase Detuned reactors)



Detuned Reactor

Detuned Reactor (DR) ถูกออกแบบมาสำหรับการป้องกันขยายกระแสฮาร์มอนิกในระบบที่มีผลต่อคาร์ปาซิเตอร์

การใช้งาน

- การใช้งานภายในอาคาร
- อุณหภูมิการใช้งาน: ไม่เกิน 55 °C
- ต้องการระบบระบายความร้อนภายในตู้
- ติดตั้งแนวตั้ง

พิกัดแรงดันที่ 400 VAC, 50Hz					
Relative Impedance (%)	kVAR	I _{MP}	Inductance (mH)	รหัสสินค้า	ราคา (บาท)
5.7% (4.2)	6.5	12	4.727	LVR05065A40T	37,000
	12.5	24	2.445	LVR05125A40T	39,300
	25	47	1.227	LVR05250A40T	36,400
	50	95	0.614	LVR05500A40T	32,900
	100	190	0.307	LVR05X00A40T	50,600
7% (3.8)	6.5	11	5.775	LVR07065A40T	23,700
	12.5	22	2.987	LVR07125A40T	26,100
	25	43	1.499	LVR07250A40T	22,400
	50	86	0.750	LVR07500A40T	34,400
	100	172	0.375	LVR07X00A40T	46,500
14% (2.7)	6.5	10	11.439	LVR14065A40T	36,200
	12.5	20	6.489	LVR14125A40T	35,200
	25	40	3.195	LVR14250A40T	35,600
	50	80	1.598	LVR14500A40T	41,700
	100	160	0.799	LVR14X00A40T	55,800

พิกัดแรงดันที่ 690 VAC, 50Hz					
Relative Impedance (%)	kVAR	I _{MP}	Inductance (mH)	รหัสสินค้า	ราคา (บาท)
5.7% (4.2)	12.5	13.3	7.28	LVR05125A69T	41,500
	50	41.7	1.827	LVR05500A69T	46,200
	100	83.4	0.913	LVR05X00A69T	59,400
7% (3.8)	12.5	10.6	8.893	LVR07125A69T	39,200
	25	21.1	4.464	LVR07250A69T	47,900
	50	42.3	2.232	LVR07500A69T	54,200
	100	84.6	1.116	LVR07X00A69T	65,200

พิกัดแรงดันที่ 230 VAC, 50Hz					
Relative Impedance (%)	kVAR	I _{MP}	Inductance (mH)	รหัสสินค้า	ราคา (บาท)
5.7% (4.2)	6.5	20.0	1.651	LVR05065A23T	43,700
	25	84.0	0.397	LVR05250A23T	57,100

Power Factor Correction Solution

EasyLogic™ PFC+ Capacitor + Detuned Reactor + Contactor + MCCB

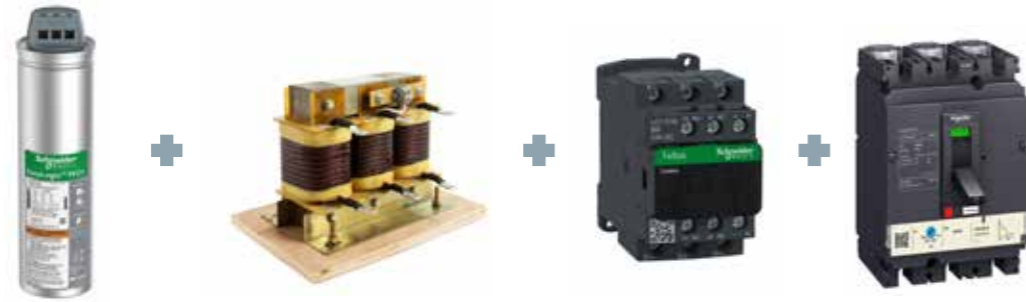

พิกัดแรงดันในระบบที่ 400 V AC, 50Hz พิกัดแรงดันคาร์ปาซิเตอร์ที่ 480 V AC 5.7%, 7% Detuned Filter						
Effective Power (kVAR) @ 400V AC	Q _N @ 480V AC	Capacitor Ref.	Detuned Reactor Ref. 5.7%, 215Hz	Detuned Reactor Ref. 7%, 190Hz	Switching Contactor Ref.	Protection Easypact CVS Ref. (I _{cu} =36kA)
6.5	8.8	BLRCP088A106B48 x 1	LVR05065A40LO x 1	LVR07065A40LO x 1	LC1E18P7 x 1	LV510330 x 1
12.5	17	BLRCP170A204B48 x 1	LVR05125A40LO x 1	LVR07125A40LO x 1	LC1E25P7 x 1	LV510331 x 1
25	33.3	BLRCP333A400B48 x 1	LVR05250A40LO x 1	LVR07250A40LO x 1	LC1E50P7 x 1	LV510334 x 1
50	66.6	BLRCP333A400B48 x 2	LVR05500A40LO x 1	LVR07500A40LO x 1	LC1E95P7 x 1	LV510337 x 1
100	133.2	BLRCP333A400B48 x 4	LVR05X00A40LO x 1	LVR07X00A40LO x 1	LC1E200U5 x 1	LV525332 x 1

พิกัดแรงดันในระบบที่ 400 V AC, 50Hz พิกัดแรงดันคาร์ปาซิเตอร์ที่ 480 V AC 14% Detuned Filter					
Effective Power (kVAR) @ 400V AC	Q _N @ 480V AC	Capacitor Ref.	Detuned Reactor Ref. 14%, 135Hz	Switching Contactor Ref.	Protection Easypact CVS Ref. (I _{cu} =36kA)
6.5	8.8	BLRCP088A106B48 x 1	LVR14065A40LO x 1	LC1E18P7 x 1	LV510330 x 1
12.5	15.5	BLRCP155A204B48 x 1	LVR14125A40LO x 1	LC1E25P7 x 1	LV510331 x 1
25	31.5	BLRCP315A400B48 x 1	LVR14250A40LO x 1	LC1E50P7 x 1	LV510334 x 1
50	63	BLRCP315A400B48 x 2	LVR14500A40LO x 1	LC1E95P7 x 1	LV510337 x 1
100	126	BLRCP315A400B48 x 4	LVR14X00A40LO x 1	LC1E200U5 x 1	LV525332 x 1

พิกัดแรงดันในระบบที่ 400 V AC, 50Hz พิกัดแรงดันคาร์ปาซิเตอร์ที่ 525 V AC 5.7%, 7% Detuned Filter						
Effective Power (kVAR) @ 400V AC	Q _N @ 525V AC	Capacitor Ref.	Detuned Reactor Ref. 5.7%, 215Hz	Detuned Reactor Ref. 7%, 190Hz	Switching Contactor Ref.	Protection Easypact CVS Ref. (I _{cu} =36kA)
6.5	10.6	BLRCP106A127B52 x 1	LVR05065A40LO x 1	LVR07065A40LO x 1	LC1E18P7 x 1	LV510330 x 1
12.5	20.8	BLRCP208A250B52 x 1	LVR05125A40LO x 1	LVR07125A40LO x 1	LC1E25P7 x 1	LV510331 x 1
25	41.6	BLRCP208A250B52 x 2	LVR05250A40LO x 1	LVR07250A40LO x 1	LC1E50P7 x 1	LV510334 x 1
50	83.2	BLRCP208A250B52 x 4	LVR05500A40LO x 1	LVR07500A40LO x 1	LC1E95P7 x 1	LV510337 x 1
100	166.4	BLRCP208A250B52 x 8	LVR05X00A40LO x 1	LVR07X00A40LO x 1	LC1E200U5 x 1	LV525332 x 1

พิกัดแรงดันในระบบที่ 400 V AC, 50Hz พิกัดแรงดันคาร์ปาซิเตอร์ที่ 525 V AC 14% Detuned Filter					
Effective Power (kVAR) @ 400V AC	Q _N @ 480V AC	Capacitor Ref.	Detuned Reactor Ref. 14%, 135Hz	Switching Contactor Ref.	Protection Easypact CVS Ref. (I _{cu} =36kA)
6.5	10.6	BLRCP106A127B52 x 1	LVR14065A40LO x 1	LC1E18P7 x 1	LV510330 x 1
12.5	20.8	BLRCP208A250B52 x 1	LVR14125A40LO x 1	LC1E25P7 x 1	LV510331 x 1
25	37.7	BLRCP377A452B52 x 1	LVR14250A40LO x 1	LC1E50P7 x 1	LV510334 x 1
50	75.4	BLRCP377A452B52 x 2	LVR14500A40LO x 1	LC1E95P7 x 1	LV510337 x 1
100	150.8	BLRCP377A452B52 x 4	LVR14X00A40LO x 1	LC1E200U5 x 1	LV525332 x 1

Power Factor Correction Solution

PowerLogic™ PFC Capacitor + Detuned Reactor + Contactor + MCCB



พิกัดแรงดันในระบบที่ 400 V AC, 50Hz พิกัดแรงดันคาร์ปาซิเตอร์ที่ 480 V AC 5.7%, 7% Detuned Filter						
Effective Power (kVAR) @ 400V AC	Q _N @ 480V AC	Capacitor Ref.	Detuned Reactor Ref. 5.7%, 215Hz	Detuned Reactor Ref. 7%, 190Hz	Switching Contactor Ref.	Protection Easypact CVS Ref. (I _{cu} =36kA)
6.5	8.8	BLRCH088A106B48 x 1	LVR05065A40T x 1	LVR07065A40T x 1	LC1D12 x 1	C10F3TM016 x 1
12.5	17	BLRCH170A204B48 x 1	LVR05125A40T x 1	LVR07125A40T x 1	LC1D18 x 1	C10F3TM025 x 1
25	33.9	BLRCH339A407B48 x 1	LVR05250A40T x 1	LVR07250A40T x 1	LC1D38 x 1	C10F3TM050 x 1
50	67.9	BLRCH339A407B48 x 2	LVR05500A40T x 1	LVR07500A40T x 1	LC1D95 x 1	C10F3TM100 x 1
100	136	BLRCH339A407B48 x 4	LVR05X00A40T x 1	LVR07X00A40T x 1	LC1G185 x 1	C10F3TM080 x 1

พิกัดแรงดันในระบบที่ 400 V AC, 50Hz พิกัดแรงดันคาร์ปาซิเตอร์ที่ 480 V AC 14% Detuned Filter					
Effective Power (kVAR) @ 400V AC	Q _N @ 480V AC	Capacitor Ref.	Detuned Reactor Ref. 14%, 135Hz	Switching Contactor Ref.	Protection Easypact CVS Ref. (I _{cu} =36kA)
6.5	8.8	BLRCH088A106B48 x 1	LVR14065A40T x 1	LC1D12 x 1	C10F3TM016 x 1
12.5	17	BLRCH155A186B48 x 1	LVR14125A40T x 1	LC1D18 x 1	C10F3TM025 x 1
25	33.9	BLRCH315A378B48 x 1	LVR14250A40T x 1	LC1D38 x 1	C10F3TM050 x 1
50	67.9	BLRCH315A378B48 x 2	LVR14500A40T x 1	LC1D95 x 1	C10F3TM100 x 1
100	136	BLRCH315A378B48 x 4	LVR14X00A40T x 1	LC1F185 x 1	C10F3TM080 x 1

พิกัดแรงดันในระบบที่ 400 V AC, 50Hz พิกัดแรงดันคาร์ปาซิเตอร์ที่ 525 V AC 5.7%, 7% Detuned Filter						
Effective Power (kVAR) @ 400V AC	Q _N @ 525V AC	Capacitor Ref.	Detuned Reactor Ref. 5.7%, 215Hz	Detuned Reactor Ref. 7%, 190Hz	Switching Contactor Ref.	Protection Easypact CVS Ref. (I _{cu} =36kA)
6.5	10.6	BLRCH106A127B52 x 1	LVR05065A40T x 1	LVR07065A40T x 1	LC1D12 x 1	C10F3TM016 x 1
12.5	20	BLRCH200A240B52 x 1	LVR05125A40T x 1	LVR07125A40T x 1	LC1D18 x 1	C10F3TM025 x 1
25	40	BLRCH400A480B52 x 1	LVR05250A40T x 1	LVR07250A40T x 1	LC1D38 x 1	C10F3TM050 x 1
50	80	BLRCH400A480B52 x 2	LVR05500A40T x 1	LVR07500A40T x 1	LC1D95 x 1	C10F3TM100 x 1
100	160	BLRCH400A480B52 x 4	LVR05X00A40T x 1	LVR07X00A40T x 1	LC1F185 x 1	C10F3TM080 x 1

พิกัดแรงดันในระบบที่ 400 V AC, 50Hz พิกัดแรงดันคาร์ปาซิเตอร์ที่ 525 V AC 14% Detuned Filter					
Effective Power (kVAR) @ 400V AC	Q _N @ 480V AC	Capacitor Ref.	Detuned Reactor Ref. 14%, 135Hz	Switching Contactor Ref.	Protection Easypact CVS Ref. (I _{cu} =36kA)
6.5	10.6	BLRCH106A127B52 x 1	LVR14065A40LO x 1	LC1D12 x 1	C10F3TM016 x 1
12.5	18.5	BLRCH185A222B52 x 1	LVR14125A40LO x 1	LC1D18 x 1	C10F3TM025 x 1
25	37.7	BLRCH377A452B52 x 1	LVR14250A40LO x 1	LC1D38 x 1	C10F3TM050 x 1
50	75	BLRCH377A452B52 x 2	LVR14500A40LO x 1	LC1D95 x 1	C10F3TM100 x 1
100	150	BLRCH377A452B52 x 4	LVR14X00A40LO x 1	LC1F185 x 1	C10F3TM080 x 1

PowerLogic™ Accusine



AccuSine PCSn

- เหมาะสำหรับงานอาคาร
- ทำหน้าที่กำจัดกระแส Harmonic order ตั้งแต่ 2nd-51st และกระแส Harmonic ในสายนิวตรอน (Neutral) และสามารถชดเชยค่า Power Factor และกระแส Unbalance
- รองรับการสื่อสาร Modbus Protocol (RTU หรือ TCP/IP) สามารถเชื่อมกับ PME ได้อัตโนมัติ
- ขนาด 20, 30, 50, และ 60 A สามารถต่อขนานกัน โดยคละขนาดได้ และสามารถต่อขนานสูงสุดได้ 12 ชุด
- แรงดันพิกัด 208 – 415 V AC, -15% / +10%



AccuSine PCS+

- เหมาะสำหรับงานอาคารและโรงงานอุตสาหกรรม
- ทำหน้าที่กำจัดกระแส Harmonic order ตั้งแต่ 2nd-51st แต่ไม่สามารถกำจัด Harmonic ในสายนิวตรอน (Neutral) ได้ และสามารถชดเชย ค่า Power Factor และกระแส Unbalance
- รองรับการสื่อสาร Modbus Protocol (RTU หรือ TCP/IP) สามารถเชื่อมกับ PME ได้อัตโนมัติ
- ขนาด 60, 120, 200 และ 300 A สามารถต่อขนานโดยคละขนาดได้มากที่สุด 10 ชุด
- แรงดันพิกัด 380 – 400 V AC และ 690 V AC ถ้าต้องการแรงดันสูงกว่าแรงดันพิกัดสามารถต่อร่วมกับหม้อแปลงแรงดัน (PT) ได้



AccuSine PFV+

- เหมาะสำหรับโรงงานอุตสาหกรรม, ท่าเรือ และ โรงงานประกอบรถยนต์
- ทำหน้าที่ชดเชยค่ากระแส Reactive แบบ Real time และ แก้ปัญหา กระแส Unbalance
- รองรับการสื่อสาร Modbus Protocol
- ขนาด 60, 120, 200 และ 300 A สามารถต่อขนานโดยคละขนาดได้มากที่สุด 10 ชุด
- แรงดันพิกัด 380 – 400 V AC และ 690 V AC ถ้าต้องการแรงดันสูงกว่าแรงดันพิกัดสามารถต่อร่วมกับหม้อแปลงแรงดัน (PT) ได้

รุ่น	Neutral Harmonics	Harmonic Mitigation	DPF Correction	Load Balancing	VAR Support
AccuSine PCSn	●	●	●	●	
AccuSine PCS		●	●	●	
AccuSine PFV			●	●	●

(กรุณาดูติดต่อบริษัทฯ)

เปรียบเทียบอุปกรณ์จัดการคุณภาพไฟฟ้า

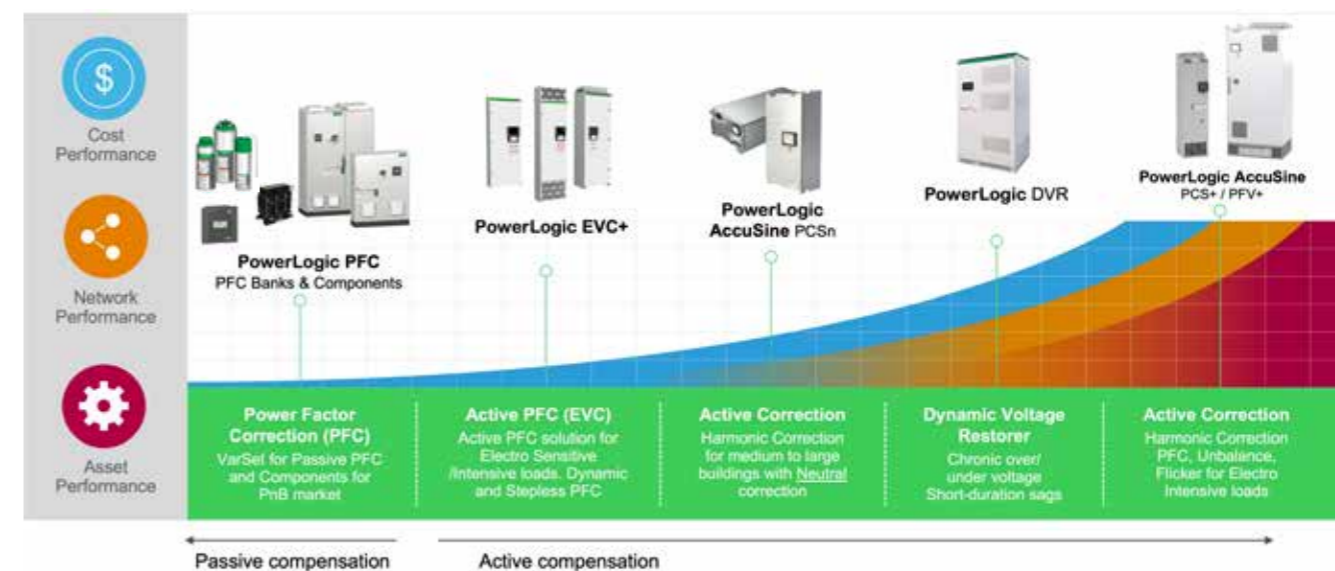

EasyLogic™ APF



EasyLogic™ APF

ปัญหาคุณภาพไฟฟ้าเป็นหนึ่งในสาเหตุหลักของการหยุดทำงานที่ไม่ได้วางแผนไว้ อุปกรณ์ทำงานผิดปกติ และเกิดความเสียหาย ความน่าเชื่อถือและความสม่ำเสมอของการจ่ายไฟฟ้าจึงมีความสำคัญต่อธุรกิจ ตั้งแต่โรงงานอุตสาหกรรม สถานพยาบาล ศูนย์ข้อมูล ไปจนถึงอาคารสำนักงาน เมื่อไฟฟ้ามีคุณภาพไม่สมบูรณ์เนื่องจากการรบกวนต่างๆ เช่น การหยุดชะงัก แรงดันไฟฟ้าตก หรือมลพิษทางฮาร์โมนิก ทำให้ธุรกิจของคุณประสบปัญหา ซึ่งเป็นปัญหาที่ผู้ใช้งานมีความกังวลเพิ่มมากขึ้น เนื่องจากสามารถพบเหตุการณ์ได้อย่างบ่อยครั้ง และมีผลกระทบต่อต้นทุนทางการเงิน โดย 30% - 40% ของการหยุดทำงานที่ไม่ได้วางแผนไว้ทั้งหมดในวันนี้เป็นสาเหตุที่เกี่ยวข้องกับปัญหาคุณภาพไฟฟ้า

- เหมาะสำหรับงานอาคารและอุตสาหกรรมขนาดเล็กและกลาง
- ทำหน้าที่กำจัดกระแส Harmonic order ตั้งแต่ 2nd-31st แต่ไม่สามารถกำจัด Harmonic ในสายนิวตรอนได้ และสามารถชดเชย ค่า Power Factor และกระแส Unbalance
- รองรับการสื่อสาร Modbus Protocol แบบ Modbus RTU เท่านั้น
- ขนาด 50, 100 และ 150 A ทั้งแบบ Wall mount และ Rack mount
- แรงดันพิกัด 240-460 V AC

เหมาะสำหรับ



งานอาคาร

อาคารที่มีขนาดเล็กและกลาง
(non-critical application)

- ✓ ร้านกาแฟ
- ✓ ร้านอาหาร
- ✓ คลินิกขนาดเล็กและกลาง



งานอุตสาหกรรม

อุตสาหกรรมที่มีขนาดเล็กและกลาง
(non-critical application)

- ✓ จัดการน้ำดีและน้ำเสีย
- ✓ อาหารและเครื่องดื่ม
- ✓ โลหะ แร่ และเหมืองแร่



งานพลังงาน

Low-end
(non-critical application)

- ✓ สาธารณูปโภค
- ✓ การผลิตไฟฟ้า

การเลือกห้สินค้า สำหรับ แอคทีฟ พาวเวอร์ ฟิลเตอร์
EasyLogic™ APF

Medium range of Active Power Filter



EasyLogic™ APF						
EZ	APF	150	4	4	W	31
EasyLogic Range	Active Power Filter	Rated current	Network voltage	Network Config.	Mounting type	Ingress Protection
		50 A 100 A 150 A 200 A 300 A 450 A	4: 400 V	4: 3ph 4 wire	W: Wall mount R: Rack mount F: Floor standing	20: IP20 31: IP31

Example :

EZAPF15044W31 = EasyLogic 400 V, 150 A, 3ph 4-wire, IP31, Wall mount

ตารางเปรียบเทียบ รุ่น แอคทีฟ พาวเวอร์ ฟิลเตอร์

EasyLogic™ APF 400 V 50/60Hz							
กระแสพิกัด (A)	รหัสสินค้า	IP	รูปแบบการติดตั้ง	ทิศการเข้าสาย	ขนาด สูง x กว้าง x ลึก (mm)	น้ำหนัก (kg)	ราคา (บาท)
50	EZAPF05044W20				619 x 506.5 x 184	28	304,000
100	EZAPF10044W20	IP20	wall mount	Top	749 x 506.5 x 204	41	510,000
150	EZAPF15044W20				804 x 506.5 x 273	55	766,000
50	EZAPF05044W31				834 x 600 x 210	32	311,000
100	EZAPF10044W31	IP30	wall mount	Side	959 x 600 x 230	45	521,000
150	EZAPF15044W31				1014 x 600 x 300	60	781,000
50	EZAPF05044R20				180 x 530 x 602.5	28	304,000
100	EZAPF10044R20	IP20	rack mount	Rear	200 x 530 x 732.5	41	510,000
150	EZAPF15044R20				269 x 530 x 787.5	55	766,000

EasyLogic™ APF Accessories

รหัสสินค้า	รายละเอียดสินค้า	รูปแบบการติดตั้ง	ขนาด สูง x กว้าง x ลึก (mm)	น้ำหนัก (kg)	ราคา (บาท)
EZAPF070HMI	EasyLogic APF 7-inch HMI	for rack-mounted modules or wall-mounted modules connected in parallel	135 x 192 x 71	1.5	64,200

PowerLogic™ AccuSine EVC+

PowerLogic™ Accusine EVC+

เป็นอุปกรณ์ชดเชยพลังงานรีแอกทีฟความเร็วสูงแบบไร้รอยต่อรองรับการเปลี่ยนแปลงโหลดอย่างรวดเร็ว ที่จะช่วยเพิ่มประสิทธิภาพและความน่าเชื่อถือให้กับระบบไฟฟ้าของคุณ โดยอุปกรณ์ถูกออกแบบมาเพื่อช่วยให้ค่าตัวประกอบกำลังไฟฟ้าคงที่ และสมดุลแรงดันไฟฟ้า แม้มีการเปลี่ยนแปลงโหลดอย่างรวดเร็ว ซึ่งแตกต่างจากคาร์ปาซิเตอร์ที่มักชดเชยค่าตัวประกอบกำลังไฟฟ้าสูงหรือต่ำเกินไปในสภาพแวดล้อมไม่คงที่



คุณสมบัติที่ตอบโจทย์การออกแบบ

Various enclosure rating

- Protection against water and dust ingress

Touchscreen HMI

- Field-tested user interface
- Inbuilt waveform capture
- Setpoints con guration
- Commissioning wizard

QR code

- Quick access to supporting eld documentation and digital logbook

USB communications port

- Firmware upgrades
- Download commissioning report, diagnostic l es

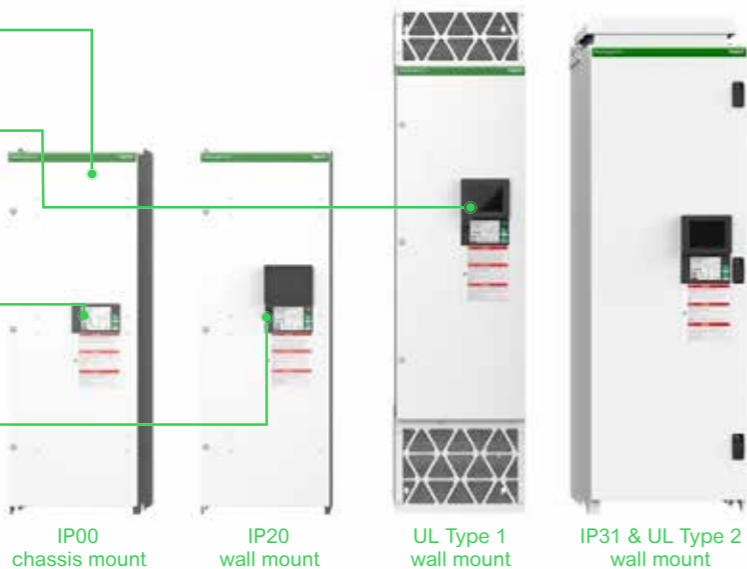

Thermal reliability

- Dynamic cooling for optimized efficiency
- Withstand up to +50°C without derating
- Maximum ambient temperature +53°C

Reliable and robust

- Connectivity-ready
- Cybersecure
- Seismically tested to 2.47g
- Built-in EMC lter
- THDv 15% withstand

Certifications & Compliance

- CE, RCM & UKCA
- UL & CSA
- DNV & ABS
- HCAI (OSHPPD)
- IEC 61439-1 & 2

การเลือกรหัสสินค้า สำหรับ อิเล็กทรอนิกส์ วาร์ คอมเพนเซชัน

PowerLogic™ AccuSine EVC+

Next Generation Electronic VAR Compensation (EVC/SVG)

PowerLogic™ AccuSine EVC+ 208-480 V						
EVC	P	100	D	5	CH	00
Electronic VAR Compensation	Range	Power Rating	Delta connected systems	Voltage range	Mounting type	Ingress Protection
	P: Plus M: For Marine	75 kVAR 100 kVAR		2 = 208-240V 4 = 208-400V 5 = 208-480V 6 = 208-600V 7 = 208-690V	CH: Chassis W: Wall mount	00: IP00 01: UL Type 1 02: UL Type 2 20: IP20 21: IP21 31: IP31

Example :

EVCP100D5CH00 = PowerLogic™ AccuSine EVC+ 208-480 V, 100 kVAR, IP00, Chassis

ตารางเปรียบเทียบ รุ่น อิเล็กทรอนิกส์ วาร์ คอมเพนเซชัน

PowerLogic™ AccuSine EVC+ 208-480 V						
kVAR ที่พิกัดแรงดันในระบบ 380-480V	kVAR ที่พิกัดแรงดันในระบบ 208V	รหัสสินค้า	รายละเอียดสินค้า	IP Rating	ประเภท	ราคา (บาท)
75 kvar	41 kvar	EVCP075D5CH00	PowerLogic AccuSine EVC+ 75kVAR 208-480V IP00 chassis	IP00 / UL OPEN	Chassis	678,000
		EVCP075D5W01	PowerLogic AccuSine EVC+ 75kVAR 208-480V IP20 wall mount	IP20	Wall mount	724,000
		EVCP075D5W02	PowerLogic AccuSine EVC+ 75kVAR 208-480V UL1 wall mount	UL Type 1	Wall mount	787,000
		EVCP075D5W20	PowerLogic AccuSine EVC+ 75kVAR 208-480V IP31 wall mount	IP31	Wall mount	703,000
		EVCP075D5W31	PowerLogic AccuSine EVC+ 75kVAR 208-480V UL2 wall mount	UL Type 2	Wall mount	786,000
100 kvar	55 kvar	EVCP100D5CH00	PowerLogic AccuSine EVC+ 100kVAR 208-480V IP00 chassis	IP00 / UL OPEN	Chassis	740,000
		EVCP100D5W01	PowerLogic AccuSine EVC+ 100kVAR 208-480V IP20 wall mount	IP20	Wall mount	792,000
		EVCP100D5W02	PowerLogic AccuSine EVC+ 100kVAR 208-480V UL1 wall mount	UL Type 1	Wall mount	861,000
		EVCP100D5W20	PowerLogic AccuSine EVC+ 100kVAR 208-480V IP31 wall mount	IP31	Wall mount	770,000
		EVCP100D5W31	PowerLogic AccuSine EVC+ 100kVAR 208-480V UL2 wall mount	UL Type 2	Wall mount	860,000
100 kvar	55 kvar	EVCM100D5CH00	PowerLogic AccuSine EVC+ 100kVAR 208-480V IP00 DNV (marine)	IP00 / UL OPEN	Chassis	767,430
		EVCM100D5W21	PowerLogic AccuSine EVC+ 100kVAR 208-480V IP21 DNV (marine)	IP21	Wall mount	859,780



**Miniature
Circuit Breakers
and controls**

ใช้ไฟฟ้าอย่างมั่นใจ
เพิ่มความปลอดภัยให้กับชีวิต

Acti 9 Range : วิธีการอ่านรหัสสินค้า

A9 R 15 2 63

Range	Family	Code	Internal code	Poles	Code	Rating (A)	Code
Acti9 (A9)	iID	R		0	0	0	00
	Vigi iC60	V		1P	1	0.5	70
	iC60	F		2P	2	0.75	71
	iK60	K		3P	3	1	01
	Auxiliaries and accessories	A		4P	4	1.6	72
	Switches	S		1N	5	2	02
	Reflex iC60	C		1P+N	6	2.5	73
				3P+N	7	3	03
						4	04
						6	06
					6.3	76	
					8	08	
					10	10	
					12.5	82	
					13	13	
					16	16	
					20	20	
					25	25	
					32	32	
					40	40	
					50	50	
					63	63	
					80	80	
					100	91	
					125	92	

Note : สำหรับสินค้าบางรุ่นที่ไม่มี i นำหน้าเช่น รุ่น C120 รหัสสินค้า จะนำหน้าด้วย A9Nตามด้วยรหัสสินค้าเดิมที่เป็นตัวเลข 5 หลัก เช่น C120 เดิม รหัสสินค้า 18358 C120 ใหม่ รหัสสินค้า A9N18358

iC60 & C120 Range - Miniature Circuit Breaker (MCB)

iC60 Range

- ช่องสำหรับต่ออุปกรณ์ช่วย Auxiliaries
- ป้องกันนิ้วต่อ ระดับ IP20 (Insulated terminals IP20)
- Visi - trip window • แถบสีแดง บอกลังสถานะว่าเกิด Fault Trip
- Visi - safe • แถบสีเขียว แสดงหน้าคอนแทคได้จากกันโดยสมบูรณ์ เพื่อแสดงความปลอดภัยในการปฏิบัติงานด้าน DownStream ของเบรกเกอร์
- Double Clip สำหรับการถอดเบรกเกอร์ที่ง่ายขึ้น เมื่อต่อกับ Comb Busbar
- พื้นที่ใหญ่ขึ้นสำหรับเขียนชื่อวงจร

C120 Range

- ป้องกันนิ้วต่อ ระดับ IP20 (Insulated terminals IP20)
- จุดติดตั้งป้ายกำกับ (Terminal markers)
- Positive contact indication
 - Suitability for isolation in the industrial sector to IEC/EN 60947-2
 - The presence of the green strip guarantees that the contacts open physically and allows work to be carried out safely on the downstream circuit

iC60N & C120N - Miniature Circuit Breaker (MCB)

iC60N & C120N - Miniature Circuit Breaker (MCB)

C-curve

iC60N ชนิด C-curve



Rating (A)	1 Pole		2 Pole		3 Pole		4 Pole	
	รหัสสินค้า	ราคา (บาท)	รหัสสินค้า	ราคา (บาท)	รหัสสินค้า	ราคา (บาท)	รหัสสินค้า	ราคา (บาท)
1	A9F74101	760	A9F74201	1,710	A9F74301	2,810	A9F74401	4,840
2	A9F74102	760	A9F74202	1,710	A9F74302	2,810	A9F74402	4,840
3	A9F74103	760	A9F74203	1,710	A9F74303	2,810	A9F74403	4,840
4	A9F74104	760	A9F74204	1,710	A9F74304	2,810	A9F74404	4,840
6	A9F74106	360	A9F74206	960	A9F74306	2,110	A9F74406	3,970
10	A9F74110	360	A9F74210	960	A9F74310	2,110	A9F74410	3,970
16	A9F74116	360	A9F74216	960	A9F74316	2,110	A9F74416	3,970
20	A9F74120	360	A9F74220	960	A9F74320	2,110	A9F74420	3,970
25	A9F74125	360	A9F74225	960	A9F74325	2,110	A9F74425	3,970
32	A9F74132	360	A9F74232	960	A9F74332	2,110	A9F74432	3,970
40	A9F74140	360	A9F74240	960	A9F74340	2,110	A9F74440	3,970
50	A9F74150	760	A9F74250	1,710	A9F74350	2,810	A9F74450	4,840
63	A9F74163	760	A9F74263	1,710	A9F74363	2,810	A9F74463	4,840

ค่า breaking capacity (Icu) 10kA@400VAC ตามมาตรฐาน IEC 60947-2
 ค่า breaking capacity (Icu) 6kA@400VAC ตามมาตรฐาน IEC 60898-1

B-curve

iC60N ชนิด B-curve



Rating (A)	1 Pole		2 Pole		3 Pole		4 Pole	
	รหัสสินค้า	ราคา (บาท)	รหัสสินค้า	ราคา (บาท)	รหัสสินค้า	ราคา (บาท)	รหัสสินค้า	ราคา (บาท)
1	A9F73101	1,040	A9F73201	2,240	A9F73301	3,570	A9F73401	6,010
2	A9F73102	1,040	A9F73202	2,240	A9F73302	3,570	A9F73402	6,010
3	A9F73103	1,040	A9F73203	2,240	A9F73303	3,570	A9F73403	6,010
4	A9F73104	1,040	A9F73204	2,240	A9F73304	3,570	A9F73404	6,010
6	A9F73106	745	A9F73206	1,280	A9F73306	2,900	A9F73406	4,940
10	A9F73110	745	A9F73210	1,280	A9F73310	2,900	A9F73410	4,940
16	A9F73116	745	A9F73216	1,280	A9F73316	2,900	A9F73416	4,940
20	A9F73120	745	A9F73220	1,280	A9F73320	2,900	A9F73420	4,940
25	A9F73125	745	A9F73225	1,280	A9F73325	2,900	A9F73425	4,940
32	A9F73132	745	A9F73232	1,280	A9F73332	2,900	A9F73432	4,940
40	A9F73140	745	A9F73240	1,280	A9F73340	2,900	A9F73440	4,940
50	A9F73150	1,040	A9F73250	2,240	A9F73350	3,570	A9F73450	6,010
63	A9F73163	1,040	A9F73263	2,240	A9F73363	3,570	A9F73463	6,010

ค่า breaking capacity (Icu) 10kA@400VAC ตามมาตรฐาน IEC 60947-2
 ค่า breaking capacity (Icu) 6kA@400VAC ตามมาตรฐาน IEC 60898-1

C-curve

C120N ชนิด C-curve



Rating (A)	1 Pole		2 Pole		3 Pole		4 Pole	
	รหัสสินค้า	ราคา (บาท)	รหัสสินค้า	ราคา (บาท)	รหัสสินค้า	ราคา (บาท)	รหัสสินค้า	ราคา (บาท)
80	A9N18357	2,590	A9N18361	5,350	A9N18365	6,290	A9N18372	12,200
100	A9N18358	2,690	A9N18362	5,350	A9N18367	6,540	A9N18374	12,200
125	A9N18359	3,110	A9N18363	6,520	A9N18369	7,760	A9N18376	15,200

ค่า breaking capacity (Icu) 10kA@400VAC ตามมาตรฐาน IEC 60947-2
 ค่า breaking capacity (Icu) 6kA@400VAC ตามมาตรฐาน IEC 60898-1

B-curve

C120N ชนิด B-curve



Rating (A)	1 Pole		2 Pole		3 Pole		4 Pole	
	รหัสสินค้า	ราคา (บาท)	รหัสสินค้า	ราคา (บาท)	รหัสสินค้า	ราคา (บาท)	รหัสสินค้า	ราคา (บาท)
80	A9N18341	2,860	A9N18345	5,840	A9N18349	7,230	A9N18353	13,800
100	A9N18342	2,860	A9N18346	5,840	A9N18350	7,230	A9N18354	13,800
125	A9N18343	3,450	A9N18347	6,840	A9N18351	8,900	A9N18355	14,400

ค่า breaking capacity (Icu) 10kA@400VAC ตามมาตรฐาน IEC 60947-2
 ค่า breaking capacity (Icu) 6kA@400VAC ตามมาตรฐาน IEC 60898-1

iC60N & C120N - Miniature Circuit Breaker (MCB)

iC60H & C120H - Miniature Circuit Breaker (MCB)

D-curve

iC60N ชนิด D-curve



Rating (A)	1 Pole		2 Pole		3 Pole		4 Pole	
	รหัสสินค้า	ราคา (บาท)	รหัสสินค้า	ราคา (บาท)	รหัสสินค้า	ราคา (บาท)	รหัสสินค้า	ราคา (บาท)
1	A9F75101	1,280	A9F75201	2,890	A9F75301	4,470	A9F75401	7,700
2	A9F75102	1,280	A9F75202	2,890	A9F75302	4,470	A9F75402	7,700
3	A9F75103	1,280	A9F75203	2,890	A9F75303	4,470	A9F75403	7,700
4	A9F75104	1,280	A9F75204	2,890	A9F75304	4,470	A9F75404	7,700
6	A9F75106	900	A9F75206	1,760	A9F75306	3,870	A9F75406	6,220
10	A9F75110	900	A9F75210	1,760	A9F75310	3,870	A9F75410	6,220
16	A9F75116	900	A9F75216	1,760	A9F75316	3,870	A9F75416	6,220
20	A9F75120	900	A9F75220	1,760	A9F75320	3,870	A9F75420	6,220
25	A9F75125	900	A9F75225	1,760	A9F75325	3,870	A9F75425	6,220
32	A9F75132	900	A9F75232	1,760	A9F75332	3,870	A9F75432	6,220
40	A9F75140	900	A9F75240	1,760	A9F75340	3,870	A9F75440	6,220
50	A9F75150	1,280	A9F75250	3,040	A9F75350	4,700	A9F75450	8,070
63	A9F75163	1,280	A9F75263	3,040	A9F75363	4,700	A9F75463	8,070

ค่า breaking capacity (Icu) 10kA@400VAC ตามมาตรฐาน IEC 60947-2
 ค่า breaking capacity (Icu) 6kA@400VAC ตามมาตรฐาน IEC 60898-1

C-curve

iC60H ชนิด C-curve



Rating (A)	1 Pole		2 Pole		3 Pole		4 Pole	
	รหัสสินค้า	ราคา (บาท)	รหัสสินค้า	ราคา (บาท)	รหัสสินค้า	ราคา (บาท)	รหัสสินค้า	ราคา (บาท)
1	A9F84101	1,100	A9F84201	2,810	A9F84301	3,750	A9F84401	7,200
2	A9F84102	1,100	A9F84202	2,810	A9F84302	3,750	A9F84402	7,200
3	A9F84103	1,100	A9F84203	2,810	A9F84303	3,750	A9F84403	7,200
4	A9F84104	1,100	A9F84204	2,810	A9F84304	3,750	A9F84404	7,200
6	A9F84106	590	A9F84206	1,150	A9F84306	3,180	A9F84406	5,650
10	A9F84110	590	A9F84210	1,150	A9F84310	3,180	A9F84410	5,650
16	A9F84116	590	A9F84216	1,140	A9F84316	3,180	A9F84416	5,650
20	A9F84120	590	A9F84220	1,150	A9F84320	3,180	A9F84420	5,650
25	A9F84125	590	A9F84225	1,150	A9F84325	3,180	A9F84425	5,650
32	A9F84132	590	A9F84232	1,150	A9F84332	3,180	A9F84432	5,650
40	A9F84140	590	A9F84240	1,150	A9F84340	3,180	A9F84440	5,650
50	A9F84150	1,110	A9F84250	2,810	A9F84350	3,750	A9F84450	7,200
63	A9F84163	1,110	A9F84263	2,810	A9F84363	3,750	A9F84463	7,200

ค่า breaking capacity (Icu) 10kA@400VAC ตามมาตรฐาน IEC 60947-2
 ค่า breaking capacity (Icu) 6kA@400VAC ตามมาตรฐาน IEC 60898-1

D-curve

C120N ชนิด D-curve



Rating (A)	1 Pole		2 Pole		3 Pole		4 Pole	
	รหัสสินค้า	ราคา (บาท)	รหัสสินค้า	ราคา (บาท)	รหัสสินค้า	ราคา (บาท)	รหัสสินค้า	ราคา (บาท)
80	A9N18379	4,490	A9N18383	8,740	A9N18387	9,170	A9N18391	16,400
100	A9N18380	6,550	A9N18384	8,740	A9N18388	9,170	A9N18392	16,400
125	A9N18381	6,550	A9N18385	10,600	A9N18389	10,000	A9N18393	18,500

ค่า breaking capacity (Icu) 10kA@400VAC ตามมาตรฐาน IEC 60947-2
 ค่า breaking capacity (Icu) 6kA@400VAC ตามมาตรฐาน IEC 60898-1

C-curve

C120H ชนิด C-curve



Rating (A)	1 Pole		2 Pole		3 Pole		4 Pole	
	รหัสสินค้า	ราคา (บาท)	รหัสสินค้า	ราคา (บาท)	รหัสสินค้า	ราคา (บาท)	รหัสสินค้า	ราคา (บาท)
80	A9N18446	4,660	A9N18457	7,230	A9N18468	10,000	A9N18479	19,600
100	A9N18447	4,660	A9N18458	7,230	A9N18469	10,000	A9N18480	19,600
125	A9N18448	5,570	A9N18459	8,900	A9N18470	12,300	A9N18481	23,800

ค่า breaking capacity (Icu) 10kA@400VAC ตามมาตรฐาน IEC 60947-2
 ค่า breaking capacity (Icu) 6kA@400VAC ตามมาตรฐาน IEC 60898-1

iC60H & C120H - Miniature Circuit Breaker (MCB)



iC60H ชนิด B-curve

Rating (A)	1 Pole		2 Pole		3 Pole		4 Pole	
	รหัสสินค้า	ราคา (บาท)	รหัสสินค้า	ราคา (บาท)	รหัสสินค้า	ราคา (บาท)	รหัสสินค้า	ราคา (บาท)
1	A9F83101	1,810	A9F83201	4,820	-	-	-	-
2	A9F83102	1,810	A9F83202	4,820	A9F83302	8,770	A9F83402	11,500
3	A9F83103	1,810	A9F83203	4,820	A9F83303	8,770	A9F83403	11,500
4	A9F83104	1,810	A9F83204	4,820	A9F83304	8,770	A9F83404	11,500
6	A9F83106	1,230	A9F83206	3,610	A9F83306	4,470	A9F83406	8,620
10	A9F83110	1,230	A9F83210	3,610	A9F83310	4,470	A9F83410	8,620
16	A9F83116	1,230	A9F83216	3,610	A9F83316	4,470	A9F83416	8,620
20	A9F83120	1,230	A9F83220	3,610	A9F83320	4,470	A9F83420	8,620
25	A9F83125	1,230	A9F83225	3,610	A9F83325	4,470	A9F83425	8,620
32	A9F83132	1,230	A9F83232	3,610	A9F83332	4,470	A9F83432	8,620
40	A9F83140	1,230	A9F83240	3,610	A9F83340	4,470	A9F83440	8,620
50	A9F83150	1,810	A9F83250	6,950	A9F83350	8,730	A9F83450	11,500
63	A9F83163	1,810	A9F83263	6,950	A9F83363	8,730	A9F83463	11,500

ค่า breaking capacity (Icu) 10kA@400VAC ตามมาตรฐาน IEC 60947-2
 ค่า breaking capacity (Icu) 6kA@400VAC ตามมาตรฐาน IEC 60898-1



C120H ชนิด B-curve

Rating (A)	1 Pole		2 Pole		3 Pole		4 Pole	
	รหัสสินค้า	ราคา (บาท)	รหัสสินค้า	ราคา (บาท)	รหัสสินค้า	ราคา (บาท)	รหัสสินค้า	ราคา (บาท)
80	A9N18402	8,900	A9N18413	11,900	A9N18424	13,200	A9N18435	21,400
100	A9N18403	8,900	A9N18414	11,900	A9N18425	13,900	A9N18436	18,200
125	A9N18404	10,800	A9N18415	14,800	A9N18426	16,300	A9N18437	22,300

ค่า breaking capacity (Icu) 10kA@400VAC ตามมาตรฐาน IEC 60947-2
 ค่า breaking capacity (Icu) 6kA@400VAC ตามมาตรฐาน IEC 60898-1

iC60H & C120H - Miniature Circuit Breaker (MCB)



iC60H ชนิด D-curve

Rating (A)	1 Pole		2 Pole		3 Pole		4 Pole	
	รหัสสินค้า	ราคา (บาท)	รหัสสินค้า	ราคา (บาท)	รหัสสินค้า	ราคา (บาท)	รหัสสินค้า	ราคา (บาท)
1	A9F85101	2,410	A9F85201	5,690	A9F85301	10,900	-	-
2	A9F85102	2,410	A9F85202	5,690	A9F85302	10,900	A9F85402	21,200
3	A9F85103	2,400	A9F85203	5,690	A9F85303	10,900	-	-
4	A9F85104	2,410	A9F85204	5,690	A9F85304	10,900	A9F85404	21,200
6	A9F85106	1,270	A9F85206	4,530	A9F85306	10,900	A9F85406	11,300
10	A9F85110	1,270	A9F85210	4,530	A9F85310	5,740	A9F85410	11,300
16	A9F85116	1,270	A9F85216	4,530	A9F85316	5,740	A9F85416	11,300
20	A9F85120	1,270	A9F85220	4,530	A9F85320	5,740	A9F85420	11,300
25	A9F85125	1,270	A9F85225	4,530	A9F85325	5,740	A9F85425	11,300
32	A9F85132	1,270	A9F85232	4,530	A9F85332	5,740	A9F85432	11,300
40	A9F85140	1,270	A9F85240	4,530	A9F85340	5,740	A9F85440	11,300
50	A9F85150	3,610	A9F85250	5,970	A9F85350	11,300	A9F85450	21,700
63	A9F85163	3,610	A9F85263	5,970	A9F85363	11,300	A9F85463	21,700

ค่า breaking capacity (Icu) 10kA@400VAC ตามมาตรฐาน IEC 60947-2
 ค่า breaking capacity (Icu) 6kA@400VAC ตามมาตรฐาน IEC 60898-1



C120H ชนิด D-curve

Rating (A)	1 Pole		2 Pole		3 Pole		4 Pole	
	รหัสสินค้า	ราคา (บาท)	รหัสสินค้า	ราคา (บาท)	รหัสสินค้า	ราคา (บาท)	รหัสสินค้า	ราคา (บาท)
80	A9N18490	8,830	A9N18501	11,800	A9N18512	13,700	A9N18523	21,300
100	A9N18491	8,830	A9N18502	11,800	A9N18513	13,700	A9N18524	21,300
125	A9N18492	10,700	A9N18503	14,700	A9N18514	16,200	A9N18525	22,200

ค่า breaking capacity (Icu) 10kA@400VAC ตามมาตรฐาน IEC 60947-2
 ค่า breaking capacity (Icu) 6kA@400VAC ตามมาตรฐาน IEC 60898-1

iC60L range - Miniature Circuit Breaker (MCB)

C-curve
iC60L ชนิด C-curve



Rating (A)	1 Pole		2 Pole		3 Pole		4 Pole	
	รหัสสินค้า	ราคา (บาท)	รหัสสินค้า	ราคา (บาท)	รหัสสินค้า	ราคา (บาท)	รหัสสินค้า	ราคา (บาท)
1	A9F94101	1,480	A9F94201	3,390	A9F94301	4,960	A9F94401	7,640
2	A9F94102	1,480	A9F94202	3,390	A9F94302	4,960	A9F94402	7,640
3	A9F94103	1,480	A9F94203	3,390	A9F94303	4,960	A9F94403	7,640
4	A9F94104	1,480	A9F94204	3,390	A9F94304	4,960	A9F94404	7,640
6	A9F94106	710	A9F94206	1,710	A9F94306	3,830	A9F94406	6,230
10	A9F94110	710	A9F94210	1,710	A9F94310	3,830	A9F94410	6,230
16	A9F94116	710	A9F94216	1,710	A9F94316	3,830	A9F94416	6,230
20	A9F94120	710	A9F94220	1,710	A9F94320	3,830	A9F94420	6,230
25	A9F94125	710	A9F94225	1,710	A9F94325	3,830	A9F94425	6,230
32	A9F94132	710	A9F94232	1,710	A9F94332	3,830	A9F94432	6,230
40	A9F94140	710	A9F94240	1,710	A9F94340	3,830	A9F94440	6,230
50	A9F94150	1,480	A9F94250	3,390	A9F94350	4,960	A9F94450	7,640
63	A9F94163	1,480	A9F94263	3,390	A9F94363	4,960	A9F94463	7,640

ค่า breaking capacity (Icu) 10kA@400VAC ตามมาตรฐาน IEC 60947-2
 ค่า breaking capacity (Icu) 6kA@400VAC ตามมาตรฐาน IEC 60898-1

*iK60 - Miniature Circuit Breaker (MCB)

iK60N Range



C-curve



Rating (A)	1 Pole		2 Pole		3 Pole	
	รหัสสินค้า	ราคา (บาท)	รหัสสินค้า	ราคา (บาท)	รหัสสินค้า	ราคา (บาท)
6	A9K27106	165	A9K27206	450	A9K24306	940
10	A9K27110	165	A9K27210	450	A9K24310	940
16	A9K27116	165	A9K27216	450	A9K24316	940
20	A9K27120	165	A9K27220	450	A9K24320	940
25	A9K27125	165	A9K27225	450	A9K24325	940
32	A9K27132	165	A9K27232	450	A9K24332	940
40	A9K24140	165	A9K24240	450	A9K24340	940

ค่า breaking capacity (Icn) 6kA ตามมาตรฐาน IEC 60898-1

หมายเหตุ : *รุ่น iK60N ผลิตตามมาตรฐาน IEC 60898-1 ไม่สามารถใส่อุปกรณ์เสริม (Auxiliaries) ได้ และไม่มีหน้าตัด Visi-Trip และ Visi-Safe





iSW - isolating switch



Isolating switch 2 pole



iSW Isolating Switch 20 A to 125 A

การใช้งาน : สามารถใช้งานลักษณะ On-Off load สำหรับเปิด-ปิดวงจร

Pole	Rating (A), Voltage	Volt Vac	รหัสสินค้า	ราคา (บาท)
1P 	20	240 V AC	A9S60120	530
	32	240 V AC	A9S60132	530
	40	240 V AC	A9S65140	585
	63	240 V AC	A9S65163	725
	100	240 V AC	A9S65191	860
	125	240 V AC	A9S65192	995
2P 	20	415 V AC	A9S60220	665
	32	415 V AC	A9S60232	665
	40	415 V AC	A9S65240	725
	63	415 V AC	A9S65263	1,130
	100	415 V AC	A9S65291	1,540
	125	415 V AC	A9S65292	1,720
3P 	20	415 V AC	A9S60320	1,060
	32	415 V AC	A9S60332	1,060
	40	415 V AC	A9S65340	1,130
	63	415 V AC	A9S65363	1,720
	100	415 V AC	A9S65391	2,260
	125	415 V AC	A9S65392	2,390
3P + N 	20	415 V AC	A9S60420	1,330
	32	415 V AC	A9S60432	1,330
	40	415 V AC	A9S65440	1,260
	63	415 V AC	A9S65463	2,190
	100	415 V AC	A9S65491	2,780
	125	415 V AC	A9S65492	3,050

iSW Isolating Switch 20 A to 125 A : ทำงานที่ความถี่ 50 / 60Hz

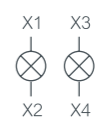
iPB & iIL - Push buttons & Pilot lamps iID RCCB - Residual Current Circuit Breaker (RCCB)

Pole	ชนิด	สีปุ่ม	รหัสสินค้า	ราคา (บาท)	Pole	ชนิด	สีปุ่ม	รหัสสินค้า	ราคา (บาท)
iPB สวิตช์ปุ่มกด	1NC	เทา	A9E18030	430	iIL ไฟลือทแลมพ์		แดง	A9E18320	1,110
แบบ Single	1NC	แดง	A9E18031	430		เขียว	A9E18321	735	
	1NO	เทา	A9E18032	430		ขาว	A9E18322	735	
	1NO+1NC	เทา	A9E18033	580		น้ำเงิน	A9E18323	735	
			735	เหลือง		A9E18324	735		
แบบ Double	1NO-1NC	เขียวแดง	A9E18034	735		เขียวแดง	A9E18325	735	
	1NO-1NO	เทา	A9E18035	735		ขาว	A9E18328	985	
แบบ Single มีไฟสถานะสีเขียว	1NO	เทา	A9E18036	735		แดง	A9E18326	1,450	
	1NC	เทา	A9E18037	700					

iID RCCB ใช้ป้องกันเฉพาะไฟดูด ไฟรั่ว (AC type)

RCCB ต้องใช้งานร่วมกับเบรกเกอร์เสมอ เพื่อป้องกันไฟฟ้าลัดวงจร (Shot circuit) และโอเวอร์โหลด (Overload circuit)



RCCB 2 Pole



RCCB 4 Pole

Rating (A)	ขนาดกระแสป้องกันไฟรั่ว (mA)	2 Pole		4 Pole	
		รหัสสินค้า	ราคา (บาท)	รหัสสินค้า	ราคา (บาท)
25	30	A9R71225	2,030	A9R71425	3,020
	300	A9R74225	2,270	A9R74425	3,340
40	30	A9R71240	2,290	A9R71440	3,120
	100	A9R12240	2,690	A9R12440	3,630
63	300	A9R74240	2,690	A9R74440	3,630
	30	A9R71263	3,950	A9R71463	5,200
80	100	A9R12263	4,410	A9R12463	5,640
	300	A9R74263	4,410	A9R74463	5,640
100	30	A9R11280	5,510	A9R11480	7,920
	100	A9R12280	6,080	A9R12480	7,920
100	300	-	-	A9R14480	7,920
	30	A9R11291	6,710	A9R11491	7,800
100	100	A9R12291	6,710	A9R12491	8,330
	300	A9R14291	6,710	A9R14491	8,330

Residual Current Circuit Breaker with overload Protection (RCBO), Mini Opale & Mini Pragma

Residual current breaker with overcurrent protection (RCBO), Acti9 iC60H RCBO

- ป้องกันโหลดเกิน
- ป้องกันกระแสลัดวงจร
- ป้องกันไฟรั่ว



Rating (A)	ขนาดกระแสป้องกันไฟรั่ว (mA)	10kA, Type A	
		รหัสสินค้า	ราคา (บาท)
6	30mA	A9D11806	4,440
10	30mA	A9D11810	4,440
16	30mA	A9D11816	4,440
20	30mA	A9D11820	4,440
25	30mA	A9D11825	4,440
32	30mA	A9D11832	4,440
40	30mA	A9D11840	4,440
45	30mA	A9D11845	4,440

Mini Opale (Surface mounting enclosure)

คุณสมบัติ

- ผลิตจากฉนวนไม่ติดไฟ
- ใช้เป็นกล่องสำหรับติดตั้งอุปกรณ์ป้องกันไฟรั่ว หรือ เซอร์กิตเบรกเกอร์
- Degree of Protection : IP 30
- ติดตั้งเบรกเกอร์ กระแสใช้งานสูงสุด 63A



Mini Opale

จำนวนช่อง	รหัสสินค้า	ราคา (บาท)
2	13392	535
4	13394	635
6	13398	910

Residual Current Circuit Breaker with overload Protection (RCBO), Mini Opale & Mini Pragma

Mini Pragma คอนซูมเมอร์ยูนิต (Consumer Units)

คุณสมบัติ

- Mini Pragma ผลิตจากพลาสติกที่เป็นฉนวนและทนแรงกระแทกสูง พลาสติกชนิดนี้ไม่ติดไฟ (IEC 695-2-11) และมาตรฐาน 60439-3
- ติดตั้งอุปกรณ์ป้องกันไฟดูด/รั่วพร้อมกับเบรกเกอร์ได้ภายในตู้เดียวกัน
- เลือกเบรกเกอร์เมนได้จากตาราง MCB รุ่น iC60
- Degree of protection : IP 40 มีฝาปิด สวยงาม และป้องกันฝุ่นได้ดี



Mini Pragma

จำนวนแถว	จำนวนวงจรรย่อย	หน้ากาสีขาว		หน้ากาสีเทา		หน้ากาสีเทาแบบโปร่งแสง	
		รหัสสินค้า	ราคา (บาท)	รหัสสินค้า	ราคา (บาท)	รหัสสินค้า	ราคา (บาท)
1	4	MIP12104	1,500	MIP12104T	1,530	MIP12104S	2,290
1	6	MIP12106	1,740	MIP12106T	1,830	MIP12106S	2,720
1	8	MIP12108	2,000	MIP12108T	2,090	MIP12108S	2,720
1	12	MIP12112	3,270	MIP12112T	3,270	MIP12112S	3,270
1	18	MIP12118	4,260	MIP12118T	4,260	MIP12118S	4,260
2	24	MIP12212	5,330	MIP12212T	5,330	MIP12212S	5,330
3	36	MIP12312	6,320	MIP12312T	6,370	MIP12312S	6,370

Accessories

Comb busbar

- รองรับกระแสใช้งานที่ 100A ที่แรงดัน 415 V AC
- มีขนาดให้เลือกแบบ 1P, 2P, 3P
- ระยะระหว่างบาร์ 18 มม.
- อ้างอิงตามมาตรฐาน 61439-2



อุปกรณ์เสริม (Accessories) สำหรับ MCB รุ่น iC60

จำนวนช่อง	รายละเอียด	รหัสสินค้า	ราคา (บาท)
1P	1 ท่อน-แต่ละท่อนใส่เบรกเกอร์ 1P ได้ 12 ตัว	A9XPH112	438
1P	1 ท่อน-แต่ละท่อนใส่เบรกเกอร์ 1P ได้ 24 ตัว	A9XPH124	775
2P	1 ท่อน-แต่ละท่อนใส่เบรกเกอร์ 2P ได้ 6 ตัว	A9XPH212	600
2P	1 ท่อน-แต่ละท่อนใส่เบรกเกอร์ 2P ได้ 12 ตัว	A9XPH224	1,140
2P	1 ท่อน-แต่ละท่อนใส่เบรกเกอร์ 3P ได้ 4 ตัว	A9XPH312	720
2P	1 ท่อน-แต่ละท่อนใส่เบรกเกอร์ 3P ได้ 8 ตัว	A9XPH324	1,570
4P	1 ท่อน-แต่ละท่อนใส่เบรกเกอร์ 4P ได้ 3 ตัว	A9XPH412	1,060
4P	1 ท่อน-แต่ละท่อนใส่เบรกเกอร์ 4P ได้ 6 ตัว	A9XPH424	2,010

ขั้วต่อสายไฟสำหรับ Comb busbar

รายละเอียด	รหัสสินค้า	ราคา (บาท)
ขั้วต่อสายไฟสำหรับ Comb busbar ใช้กับสายไฟขนาดไม่เกิน 35 มม. ² (จำนวน 4 ชั้น)	A9XPCM04	655

PRD1 - Surge arresters

อุปกรณ์ป้องกันเสิร์จ สำหรับติดตั้งใช้งานในตัว Main Switch Board (MDB) ซึ่งมีการเชื่อมต่อระหว่าง Neutral bar กับ Ground bar

PRF 1 Master เป็น surge arrester ตามมาตรฐาน IEC 61643-1 Class I เหมาะสำหรับติดตั้งในตัว Main Distribution Board (MDB) ของอาคารสำนักงาน หรือในโรงงาน PRF1 Master, PRD1 Master มีหน้าที่กรองแรงดันไฟเกินที่เกิดขึ้นในระบบไฟฟ้า เนื่องมาจากฟ้าผ่า



Surge arresters

Class I / Type 1	ชนิด	limp	Imax	Up	Up	จำนวนโพล	รหัสสินค้า	ราคา (บาท)
PRD1 35r	Spark-gap	35 kA	-	2.5kV	440V L/PE	1P	16649	18,600
PRD1 Master	Spark-gap	25 kA	-	1.5kV	350V L/PE	3P	16362	38,000

หมายเหตุ : ต้องทำการติดตั้ง PRD1 1z ตัวที่แต่ละไลน์ กรณีมีการกำหนดให้ใช้ IEC 61643-1 Class I + Class II ให้ต่อ PRD Class II - 3P ตามตารางข้างล่าง ขนานเข้ากับ PRD1

Class II / Type 2	ชนิด	limp	Imax	Up	Up	จำนวนโพล	รหัสสินค้า	ราคา (บาท)
iPRD65r	MOV+GDT	-	65 kA	1.5kV	260V N/PE 350V L/PE	3P	A9L65301	19,200
iPRD40r	MOV	-	40 kA	1.4kV	350V L/PE	3P	A9L40301	12,500

Class III / Type 1+2	ชนิด	limp	Imax	Up	Up	จำนวนโพล	รหัสสินค้า	ราคา (บาท)
PRD1 25r	MOV+Spark gap	25kA	40kA	1.5kV	350V L/N	3P	16331	41,900
iPRD1 12.5r	MOV + GDT	12.5kA	50kA	1.5kV	350V L/N	1P	NEW A9L16182	6,900
iPRD1 12.5r	MOV + GDT	12.5kA	50kA	1.5kV	350V L/N	1P+N	NEW A9L16282	15,000
iPRD1 12.5r	MOV + GDT	12.5kA	50kA	1.5kV	350V L/N	3P	NEW A9L16382	26,000
iPRD1 12.5r	MOV + GDT	12.5kA	50kA	1.5kV	350V L/N	3P+N	NEW A9L16482	47,000

ข้อแนะนำ : ใช้งานร่วมกับเซอร์กิตเบรกเกอร์

รหัสสินค้า	รุ่น	Circuit Breaker		ระบบกราวด์ (Ground)			
		กระแสฟัด	kA	TN-C	TN-S	TT	IT
16649	NSX160	160A	50 kA	■	■	■	
16362	NSX100	100A	36 kA	■			
A9L65301	iC60	50A	15 kA	■	■	■	■
A9L40301	iC60	50A	15 kA	■	■	■	■
16331	NSX100	100A	25 kA	■			
A9L16182	NSX160	80A	25kA	■			
A9L16282	NSX160	80A	25kA		■	■	
A9L16382	NSX160	80A	25kA	■			
A9L16482	NSX160	80A	25kA		■	■	

iRPD - Surge arresters

อุปกรณ์ป้องกันเสิร์จ สำหรับติดตั้งใช้งานในตัว Sub Switchboard (SDB) หรือติดตั้งใกล้อุปกรณ์ที่สุด

ในกรณีที่ภายในอาคารมีอุปกรณ์ที่ต้องการป้องกันติดตั้งอยู่ไกล PRF 1 Master เกินกว่า 30 เมตร จำเป็นต้องติดตั้ง Surge arrester รุ่น PRDr เป็นตัวป้องกันอุปกรณ์นั้นอีกชั้นหนึ่ง โดยติดตั้ง PRDr ในตู้ใกล้กับอุปกรณ์นั้นที่สุด PRDr เป็น Surge arrester ตามมาตรฐาน IEC 61643-11 Class II ซึ่งสามารถถอดเปลี่ยนตัวได้ เมื่อเกิดความเสียหายและแถบสีแดงขึ้นโชว์อีกทั้งยังมี Remote Indicator Contact ไร้ส่งสัญญาณเมื่อเกิดความเสียหาย



Class I / Type 2	ชนิด	limp	Imax	Up	Up	จำนวนโพล	รหัสสินค้า	ราคา (บาท)
iPRD65r	MOV+GDT	-	65 kA	1.5 kA	260V N/PE 350V L/PE	1P + N	A9L65501	15,900
iPRD65r	MOV+GDT	-	65 kA	1.5 kA	260V N/PE 350V L/PE	3P+ N	A9L65601	25,000
iPRD40r	MOV+GDT	-	40 kA	1.4 kA	260V N/PE	1P + N	A9L40501	8,920
iPRD40r	MOV+GDT	-	40 kA	1.4 kA	260V N/PE 350V L/PE	3P+ N	A9L40601	17,800
iPRD20r	MOV+GDT	-	20 kA	1.4 kA	260V N/PE 350V L/PE	1P + N	A9L20501	5,650
iPRD20r	MOV+GDT	-	20 kA	1.4 kA	260V N/PE	3P+ N	A9L20601	14,600

รหัสสินค้า	รุ่น	Circuit Breaker		ระบบกราวด์ (Ground)			
		กระแสฟัด	kA	TN-C	TN-S	TT	IT
A9L65501	iC60	50A	15 kA				
	NG125	100A	50 kA	■	■	■	■
A9L65601	iC60	50A	15 kA				
	NG125	50A	50 kA	■	■	■	■
A9L40501	iC60	50A	15 kA				
	NG125	63A	36 kA	■	■	■	■
A9L40601	iC60	50A	15 kA				
	NG125	63A	36 kA	■	■	■	■
A9L20501	iC60	20A	15 kA				
	NG125	63A	36 kA	■	■	■	■
A9L20601	iC60	20A	15 kA				
	NG125	63A	36 kA	■	■	■	■



Spare cartridge

Type	สำหรับรุ่น	รหัสสินค้า	ราคา (บาท)
	iPRD35r	16318	9,190
	PRD1 Master	16314	9,280
iPRD 65 - 350	iPRD65r	A9L65102	4,000
iPRD 40 - 350	iPRD40r	A9L40102	2,890
iPRD 20 - 350	iPRD20r	A9L20102	1,970
iPRD Neutral	All PRDr	A9L00002	3,200
iPRD1 12.5r	All iPRD 12.5r	NEW A9L16082	5,750

ReFlex iC60N Remote control

Reex iC60N

- อุปกรณ์ควบคุมการจ่ายไฟจากระยะไกล จากคำสั่งที่หลากหลายรูปแบบ ทั้งสัญญาณแบบ Impulse, แบบ Latch, สัญญาณจาก PLC และควบคุมได้ที่ตัวอุปกรณ์เอง
- เหมาะสำหรับควบคุมไฟแสงสว่างในอาคารสำนักงาน ลานจอดรถและโกดัง เป็นต้น
- สามารถต่อเชื่อมระหว่างชุด Smart link ได้



2P



4P



iC60 & C120 - iC60

	Rating	2 Pole		3 Pole		4 Pole	
		รหัสสินค้า	ราคา (บาท)	รหัสสินค้า	ราคา (บาท)	รหัสสินค้า	ราคา (บาท)
Reflex iC60N with Ti24 interface	10A	A9C62210	21,200	A9C62310	30,000	A9C62410	42,000
	16A	A9C62216	21,200	A9C62316	30,000	A9C62416	42,000
	25A	A9C62225	21,200	A9C62325	31,900	A9C62425	44,500
	40A	A9C62240	28,200	A9C62340	40,400	A9C62440	57,100
	-	-	-	A9C62363	76,500	A9C62463	80,200

RCA - ARA

RCA Remote Controls

- สวิตช์ตัดตอนแบบควบคุมการต่อกลับจากระยะไกลได้ ใช้ร่วมกับเบรกเกอร์ iC60
- เหมาะสำหรับควบคุมแสงสว่างทั่วไป ตัดต่อโหลดในงานอุตสาหกรรม เช่น มอเตอร์ และปั๊ม เป็นต้น
- สามารถเชื่อมต่อกับชุด Smart link ได้



Catalogue number

	Voltage	For MCB 1 Pole, 2 Pole		For MCB 3 Pole, 4 Pole	
		รหัสสินค้า	ราคา (บาท)	รหัสสินค้า	ราคา (บาท)
RCA with Ti24 interface	230V AC	A9C70122	11,300	A9C70124	13,700

ARA Automatic Recloser Auxiliary

- สวิตช์ตัดตอนแบบต่อกลับอัตโนมัติ ใช้ร่วมกับเบรกเกอร์ iC60 หรือเบรกเกอร์กันดูดรุ่น iID
- เหมาะสำหรับงานที่ติดตั้งในระยะไกล เช่น สถานีเสาโทรคมนาคม, สนามบิน และทางด่วน, ตู้ ATM เป็นต้น



ARA iC60 for circuit breaker

	Voltage	Number of programs	Width in 9 mm modules	For MCB 1Pole, 1Pole+N, 2 Pole		For MCB 3 Pole, 4 Pole	
				รหัสสินค้า	ราคา (บาท)	รหัสสินค้า	ราคา (บาท)
ARA iC60	230 V AC	4	7	A9C70132	21,400	A9C70134	25,400

ARA iC60 for residual current circuit breaker

	Voltage	Number of programs	Width in 9 mm modules	2 Pole		4 Pole	
				รหัสสินค้า	ราคา (บาท)	รหัสสินค้า	ราคา (บาท)
ARA iID	230 V AC	1	7	A9C70342	32,100	A9C70344	38,400

สนใจรายละเอียดเพิ่มเติม กรุณาติดต่อตัวแทนจำหน่าย หรือ Customer Care Center : 02 617 5555

Accessories and auxiliaries for - iC60, iID, Vigi iC60, ARA and RCA

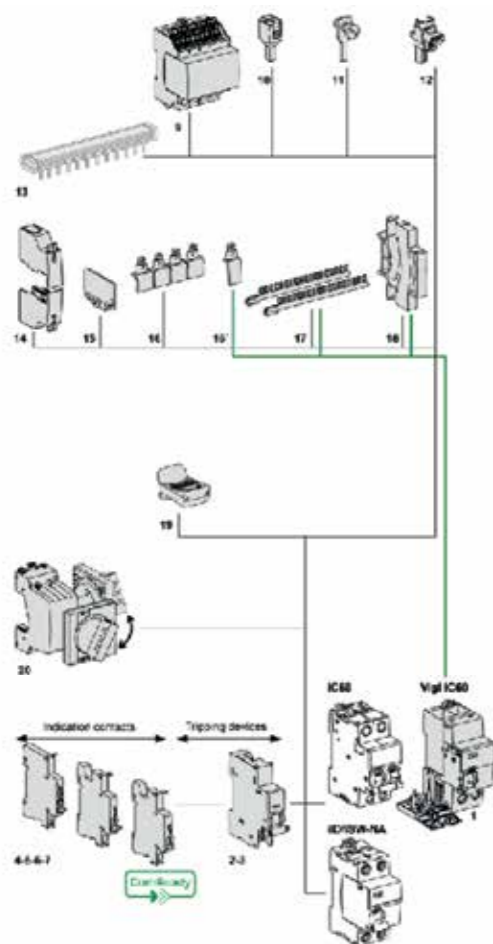

Mounting accessories	For MCB 1Pole , 2 Pole		
	รหัสสินค้า	ราคา (บาท)	
14 Sealable terminal shields for top and bottom connection	1P (set of 2)	A9A26975	360
	2P (set of 2)	A9A26976	725
15 Interpole barrier	3P	1P+2P	-
	4P	2P+2P	-
16 Screw shields	-	A9A27001	430
16 Screw shields Vigi iC60	-	A9A26982	1,470
18 9 mm spacer	-	A9A27062	360
18 Padlocking device	-	A9A26970	610
Rotary handle	-	-	-
Black handle	-	A9A27005	3,610
Red handle	-	A9A27006	3,610
No handle	-	A9A27008	2,160

Indication			
4	iOF/SD+of auxiliary contact (OF+SD or OF+OF combination switch)		
4	iSD fault indicating contact		
6	iOF open/close auxiliary contact		
7	OF+SD24 auxiliary contact		

หมายเหตุ : สอบถามข้อมูลเพิ่มเติมจากบริษัท

Connection accessories	For MCB 1Pole , 2 Pole		
	รหัสสินค้า	ราคา (บาท)	
10 50 mm2 Al terminal	4 parts	19091	6,630
	3 parts	19096	5,920
12 Multi-cables terminal			

Control	For MCB 1Pole,1Pole+N , 2 Pole		
	รหัสสินค้า	ราคา (บาท)	
8 iMDU voltage matching auxiliary	A9C18195	2,680	

Tripping devices			
2	iMN undervoltage release or iMNs undervoltage release delayed or iMNx undervoltage release with external feeding		
3	Shunt release iMX , iMX + OF overvoltage release iMSU		

Vigi iC60			
1	Vigi iC60 add-on residual current device		

Accessories and auxiliaries for c120 and Vigi C120

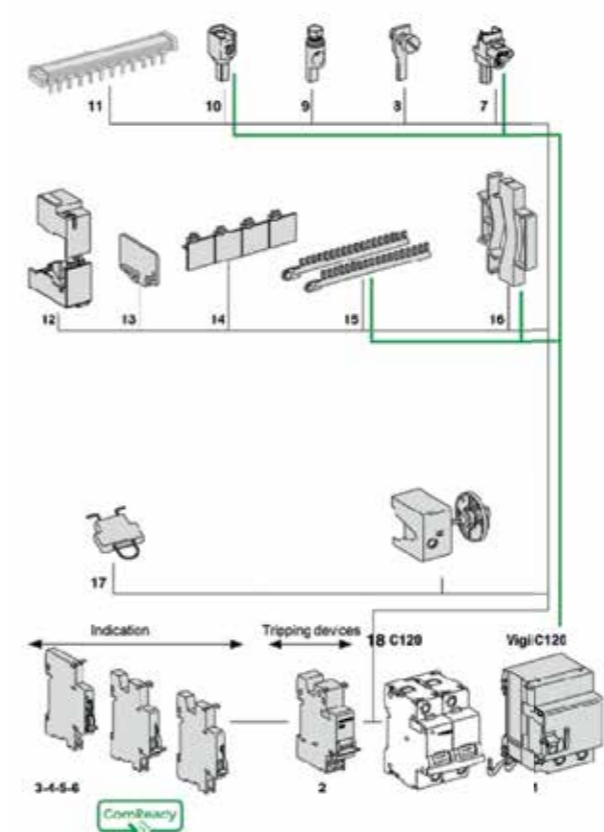

Connection accessories			รหัสสินค้า	ราคา (บาท)
7 Multi-cable terminal	4 parts	19091	6,630	
	3 parts	19096	5,920	
10 50 mm2 Al terminal	-	27060	550	
11 Comb busbar	-	ดูหน้า D15		

Mounting accessories			รหัสสินค้า	ราคา (บาท)
12 Sealable terminal shields for top and bottom connection	1P (set of 10)	18526	345	
13 Interpole barrier	(set of 10)	A9A27001	430	
14 Screw shields	4P (set of 2)	18527	595	
15 Clip-on terminal markers	See module	-	330	
16 9 mm spacer	-	A9N27062	690	
17 Padlocking device	-	27145	570	

หมายเหตุ : สอบถามข้อมูลเพิ่มเติมจากบริษัท

Electrical auxiliaries (ดูหน้า D22)			
Indication			
3	SD fault indicating contact		
4	OF+SD24 auxiliary contact		
5	OF open/close auxiliary contact		
6	OF+SD/OF auxiliary contact (OF+SD or OF+OF combination switch)		

Tripping			
2	MN, MNx, MNs undervoltage release, MSU overvoltage release or MX, MX + OF shunt release		

Under voltage release, Over voltage release, Shunt release STI (Isolatable fuse-Holder)



Under voltage release
ติดร่วมกับเบรกเกอร์
เมื่อแรงดันไฟฟ้าลดลง
อยู่ระหว่าง 35% - 70%
ของ Un จะทริป และ
ป้องกันการ Closing
อีกครั้งจนกว่าแรงดัน
จะปกติ



Over voltage release
ติดตั้งร่วมกับเบรกเกอร์
เมื่อแรงดันไฟฟ้าสูงขึ้น
จะเปิดวงจรในกรณีที่
แรงดันเฟส หรือนิวตรอน
เพิ่มมากขึ้น
(กรณีนิวตรอนหาย)



Shunt release
ทำการทริปจากอุปกรณ์
ในขณะที่จ่ายไฟ

Under voltage release, Over voltage release, Shunt release STI (Iso)

Auxiliaries for iC60, iID, iDPN Vigi, RCA and ARA					Auxiliaries for C120N, DPN DPN Vigi, C60HDC		
Type	Auxiliaries	Voltage	รหัสสินค้า	ราคา (บาท)	Auxiliaries	รหัสสินค้า	ราคา (บาท)
Under voltage	iMN Instantaneous	220-240 V AC	A9A26960	2,680	MN Instantaneous	A9N26960	2,330
		48 V DC / V AC	A9A26961	2,680	-	A9N26961	2,330
	iMNs Delayed	100-415 V AC	A9A26963	3,320	MNs Delayed	A9N26963	3,140
	iMN+OF Independent of the supply voltage	100-415 V A	A9A26969	3,760	MN+OF Independent of the supply voltage	A9N26969	3,520
		220-240 V AC	A9A26971	3,760	-	A9N26971	3,520
Over voltage	iMN Instantaneous	230 V AC	A9A26500	4,900	MN Instantaneous	A9N26500	4,690
Shunt release	iMNs Delayed	100-415 V A	A9A26476	2,030	MNs Delayed	A9N26476	1,740
	iMN+OF Independent of the supply voltage	100-415 V AC	A9A26946	2,390	MN+OF Independent of the supply voltage	A9N26946	1,740
Indication	iOF Open/Close auxiliary contact	240-415 V AC	A9A26924	1,300	OF Open/Close auxiliary contact	A9N26924	1,190
	iSD Fault indicating contact	240-415 V AC	A9A26927	1,380	SD Fault indicating contact	A9N26927	1,190
	iOF+SD/OF Double open/close or fault indicating contact	240-415 V AC	A9A26929	1,880	OF+SD/OF Double open/close or fault indicating contact	A9N26929	2,490

STI พิสูจน์ (Isolatable fuse-Holder)

ใช้ป้องกันระบบหรืออุปกรณ์ไฟฟ้าจากกระแสลัดวงจรหรือกระแสเกินที่กีดในงานอุตสาหกรรม



Dimension	1 Pole		2 Pole		3 Pole		4 Pole	
	รหัสสินค้า	ราคา (บาท)	รหัสสินค้า	ราคา (บาท)	รหัสสินค้า	ราคา (บาท)	รหัสสินค้า	ราคา (บาท)
8.15 x 31.5 mm	A9N15635	290	A9N15650	595	A9N15655	875	A9N15657	1,020
10.3 x 38 mm	A9N15636	290	A9N15651	595	A9N15656	875	A9N15658	1,020

STI

STI fuse holder ทำงานที่ความถี่ 50/60 Hz

iTL impulse relays



2P

4P

iTL

- Impulse relays ใช้สำหรับควบคุมโดยกดปุ่มด้านบนตัวอุปกรณ์ประเภทโหลด
 - Resistive load
 - Inductive load



Extensions iETL

- ใช้สำหรับเพิ่มจำนวนโมดูลของ Impulse relays
- สามารถใช้งานร่วมกับ iTL, iTLi, iTLc, iTLm และ iTLs

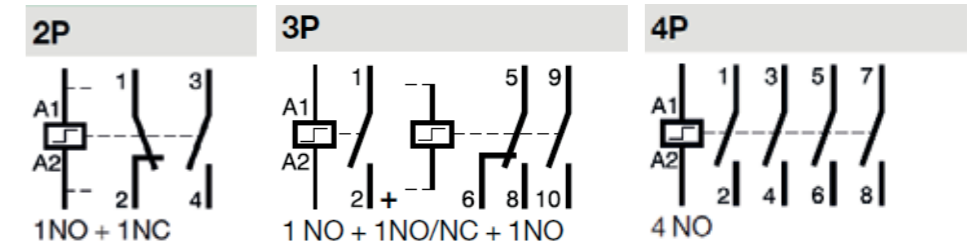

Extensions iETL

Rating	Control voltage (Uc)		รหัสสินค้า	ราคา (บาท)	รหัสสินค้า	ราคา (บาท)	รหัสสินค้า	ราคา (บาท)
	(V AC) (50/60Hz)	(V DC)						
16A	12	6	A9C30015	4,860	A9C30011+A9C32016	5,350	A9C30012+A9C32016	5,770
16A	24	12	A9C30115	3,410	A9C30111+A9C32116	5,350	A9C30114	5,060
16A	48	24	A9C30215	3,410	A9C30211+A9C32216	5,350	-	-
16A	130	48	A9C30315	4,860	A9C30311+A9C32316	5,350	A9C30312+A9C32316	5,770
16A	30-240	110	A9C30815	3,100	A9C30811+A9C32836	3,880	A9C30814	5,060
Width in 9 mm. modules			2		4		4	

iCT DIN rail mounted Contactor

iCT

- iCT Contactors สามารถเป็นรีโมทควบคุมอุปกรณ์อื่นๆ
- สามารถใช้งานร่วมกับวงจรแสงสว่าง, เครื่องทำความร้อน, ฝ้าม่าน, เครื่องทำน้ำอุ่น, พัดลมระบายอากาศ



iCT 2P





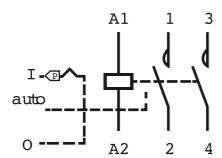
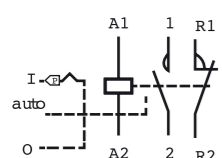
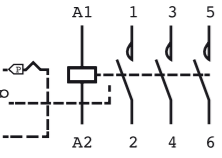
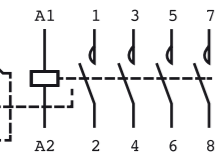
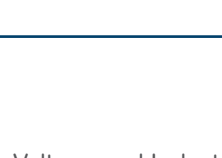

iCT 4P

iCT manual control contactor

	Rating AC7a	AC7b	Control voltage V AC, 50Hz	Contact	Width in 9 mm modules	รหัสสินค้า	ราคา (บาท)
2P 	16A	6 A	230 - 240	2 NO	2	A9C23712	3,290
	16A	6 A	220 - 240	1NO + 1NC	2	A9C23715	3,290
	25A	8.5 A	24	2 NO	2	A9C21132	3,290
	25A	8.5 A	220 - 240	2 NO	2	A9C21732	3,290
2 NO 	40A	15 A	24	2 NO	2	A9C21142	5,060
	40A	15 A	220 - 240	2 NO	4	A9C21842	5,060
	63A	20 A	24	2 NO	4	A9C21162	5,060
	63A	20 A	220 - 240	2 NO	4	A9C21862	5,060
1NO + 1NC 	25A	8.5 A	220 - 240	3 NO	4	A9C21833	3,540
	40A	15 A	220 - 240	3 NO	6	A9C21843	5,200
3NO 	25A	8.5 A	24	4 NO	4	A9C21134	5,200
	25A	8.5 A	220 - 240	4 NO	4	A9C21834	5,200
4P 	40A	15 A	24	4 NO	6	A9C21144	8,050
	40A	15 A	220 - 240	4 NO	6	A9C21844	8,050
	63A	20 A	24	4 NO	6	A9C21164	8,050
	63A	20 A	220 - 240	4 NO	6	A9C21864	8,050

iCT DIN rail mounted Contactor

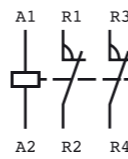
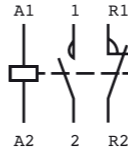
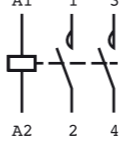
iCT DIN rail mounted Contactor

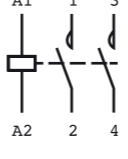
	Rating AC7a	AC7b	Control voltage V AC, 50Hz	Contact	Width in 9 mm modules	รหัสสินค้า	ราคา (บาท)
1P 	16A	6 A	12	1NO	2	A9C22011	1,450
	16A	6 A	24	1NO	2	A9C22111	1,450
	16A	6 A	48	1NO	2	A9C22211	1,940
	16A	6 A	230 - 240	1NO	2	A9C22711	1,370
1 NO 	25A	8.5 A	230 - 240	1NO	2	A9C20731	1,370
	16A	6 A	12	2 NO	2	A9C22012	2,470
2P 	16A	6 A	24	2 NO	2	A9C22112	2,470
	16A	6 A	48	2 NO	4	A9C22212	3,510
	16A	6 A	230 - 240	2 NO	2	A9C22712	2,470
	16A	6 A	12	1NO+1NC	2	A9C22015	2,470
2 NO 	16A	6 A	24	1NO+1NC	2	A9C22115	2,470
	16A	6 A	230 - 240	1NO+1NC	6	A9C22715	2,470
	20A		230 - 240	2 NO	2	A9C22722	2,470
	25A	8.5 A	24	2 NO	2	A9C20132	2,470
1NO + 1NC 	25A	8.5 A	48	2 NO	2	A9C20232	2,470
	25A	8.5 A	230 - 240	2 NO	2	A9C20732	2,470
	25A	8.5 A	230 - 240	2 NO	2	A9C20736	2,470
	40A	15A	220 - 240	2 NO	4	A9C20842	3,960
2 NO 	63A	20A	24	2 NO	4	A9C20162	4,200
	63A	20A	220 - 240	2 NO	4	A9C20862	4,200
	100A	-	220 - 240	2 NO	6	A9C20882	9,690

iCT DIN rail mounted Contactor

iCT DIN rail mounted Contactor

	Rating AC7a	AC7b	Control voltage V AC, 50Hz	Contact	Width in 9 mm modules	รหัสสินค้า	ราคา (บาท)
3P 3 NO	16 A	6A	220-240	3NO	4	A9C22813	3,000
	16 A	6A	24	4NO	4	A9C22114	4,780
4P 4 NO	16 A	6A	220-240	4NO	4	A9C22814	4,780
	16 A	6A	220-240	2NO+2NC	4	A9C22818	4,780
	20A		220-240	4NO	4	A9C22824	4,780
	25A	8.5A	24	4NO	4	A9C20134	4,780
	25A	8.5A	220-240	4NO	4	A9C20834	4,780
	25A	8.5A	24	4NO	4	A9C20137	4,780
	25A	8.5A	220-240	4NO	4	A9C20837	4,780
	25A	8.5A	220-240	2NO+2NC	4	A9C20838	4,780
	40A	15A	220-240	4NO	6	A9C20844	6,280
	40A	15A	220-240	4NO	6	A9C20847	6,280
 2NO + 2NC	63A	20A	24	4NO	6	A9C20164	6,650
	63A	20A	220-240	4NO	6	A9C20864	6,650
	63A	20A	24	4NO	6	A9C20167	6,650
	63A	20A	220-240	4NO	6	A9C20867	6,650
	63A	20A	220-240	2NO+2NC	6	A9C20868	6,650
	63A	20A	220-240	3NO+1NC	6	A9C20869	6,650
	100A	-	220-240	4NO	12	A9C20884	14,000

DC circuit Supplementary protectors for feeders distribution system

C60H-DC

The C60H-DC supplementary protectors are used in direct circuits (Industrial control and automations, transport, renewable energy...). They combine the following functions of circuit protection against short - circuit protection against short - circuit and overload currents, control and isolation



2P

4P

C60H-DC

Type	Rating	รหัสสินค้า	ราคา (บาท)	รหัสสินค้า	ราคา (บาท)
C60H-DC	0.5 A	A9N61500	2,080	A9N61520	3,620
C60H-DC	1 A	A9N61501	2,080	A9N61521	3,620
C60H-DC	2 A	A9N61502	2,080	A9N61522	3,620
C60H-DC	2 A	A9N61503	2,080	A9N61523	3,620
C60H-DC	4 A	A9N61504	2,080	A9N61524	3,620
C60H-DC	5 A	A9N61505	2,080	A9N61525	3,620
C60H-DC	6 A	A9N61506	1,850	A9N61526	3,110
C60H-DC	10 A	A9N61508	1,850	A9N61528	3,160
C60H-DC	13 A	A9N61509	1,990	A9N61529	3,620
C60H-DC	15 A	A9N61510	1,990	A9N61530	3,620
C60H-DC	16 A	A9N61511	1,960	A9N61531	3,280
C60H-DC	20 A	A9N61512	1,960	A9N61532	3,280
C60H-DC	25 A	A9N61513	1,960	A9N61533	3,280
C60H-DC	30 A	A9N61514	1,960	A9N61534	3,280
C60H-DC	32 A	A9N61515	1,960	A9N61535	3,280
C60H-DC	40 A	A9N61517	1,960	A9N61537	3,280
C60H-DC	50 A	A9N61518	2,080	A9N61538	3,620
C60H-DC	63 A	A9N61519	2,080	A9N61539	3,620

DC Circuit Supplementary Protector for Photovoltaic installations

C60PV-DC

The C60PV-DC is a DC circuit breaker dedicated to multi string photovoltaic installations. This circuit breaker is designed to protect the cables located between each string of photovoltaic modules and the photovoltaic inverter against overloads and short circuit.

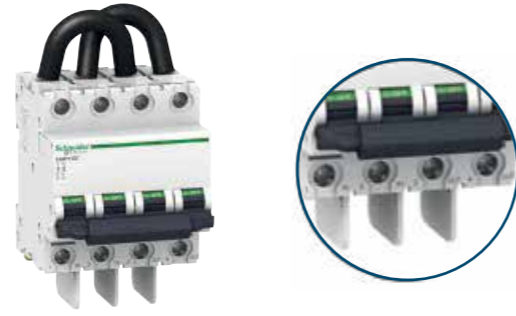

C60PV-DC

Type	Rating	รหัสสินค้า	ราคา (บาท)
C60PV-DC	1 A	A9N61653	5,410
C60PV-DC	2 A	A9N61654	5,410
C60PV-DC	3 A	A9N61655	5,410
C60PV-DC	5 A	A9N61656	5,410
C60PV-DC	10 A	A9N61650	3,890
C60PV-DC	13 A	A9N61658	3,890
C60PV-DC	15 A	A9N61659	3,890
C60PV-DC	16 A	A9N61651	3,890
C60PV-DC	20 A	A9N61652	3,890
C60PV-DC	25 A	A9N61660	3,890

C60NA - DC, C120NA - DC

The C60NA-DC and C120NA-DC are direct current switch-disconnectors dedicated to disconnection of the string of photovoltaic modules and the PV inverter. It is designed to isolate the string of photovoltaic modules and the inverter from the rest of the photovoltaic installation for maintenance operations in complete safety.



C60NA - DC



C120NA - DC

C60NA - DC, C120NA - DC

Type	Rating	รหัสสินค้า	ราคา (บาท)
C60NA-DC	32 A	A9N61690	4,510
C60NA-DC	10 A	A9N61701	18,600

Switch, Time Switch

Switch SW60DC

The SW60-DC is a direct current switch-disconnector dedicated to disconnection of the string of photovoltaic modules and PV inverter. It is designed to isolate the inverter from the rest of the photovoltaic installation for maintenance operation in complete safety.

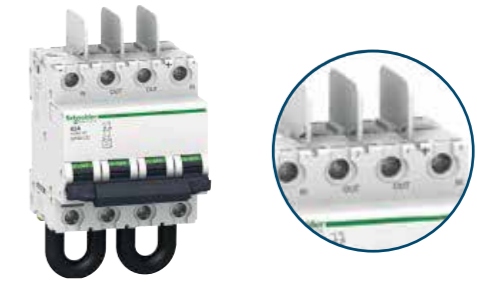

Switch SW60DC

Type	Rating	รหัสสินค้า	ราคา (บาท)
SW60-DC	50A	A9N61690	4,510



Time Switch

Product Description	รหัสสินค้า	ราคา (บาท)
TIME SWITCHES 24H WITH POWER RESERVE	CCT15365	4,130
TIME SWITCHES 7 DAYS WITH POWER RESERVE	CCT15367	5,110
IC 2000 (Twilight switches)	CCT15368	5,820
DIG Time switch 24 H 7D IHP 1C V1	CCT15720	8,610
TIME SWITCHES 24H WITHOUT POWER RESERVE	CCT16364	2,220







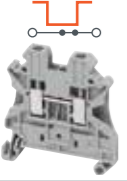

Modular Contactor and Terminal Blocks

ควบคุมและสั่งการ
เพื่อระบบอุตสาหกรรมที่ดี

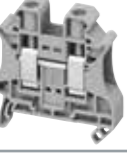
Terminal blocks และ wiring accessories สำหรับตู้ไฟฟ้า

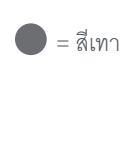
Control และ power connection terminal blocks (1000V max), screw-type
(สำหรับ spring-type และ hybrid โปรดติดต่อบริษัทฯ)

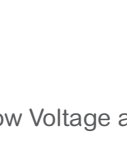
Terminals					marking tags (strips) ที่แนะนำ	
Nominal cable cross-section (mm ²), current (IEC60947-7-1)	Width	สี	รหัสสินค้า	ราคา (บาท)	รหัสสินค้า	ราคา (บาท)
Pass-through terminals Mounting on 35mm DIN rail						
 2.5 mm ² , 32A max	5.2mm	●	NSYTRV22	62	NSYTRAB51100 (1 strip = numbers 1...100, ราคาสำหรับ 100 strips)	*
 4 mm ² , 41A max	6.2mm	●	NSYTRV42	67	NSYTRAB5L1N (1 strip = L1, L2, L3, N, PE, ราคาสำหรับ 10 strips)	*
 6 mm ² , 57A max	8.2mm	●	NSYTRV62	88	NSYTRAB61100 (1 strip = numbers 1...100, ราคาสำหรับ 100 strips)	371
 10 mm ² , 76A max	10.2mm	●	NSYTRV102	108	NSYTRAB6L1N (1 strip = L1, L2, L3, N, PE, ราคาสำหรับ 10 strips)	725
 16 mm ² , 101A max	12.2mm	●	NSYTRV162	180	NSYTRAB810 ● = 10 >> numbers 1...10 ● = 20 >> numbers 11...20 ● = 30 >> etc. ราคาสำหรับ 1 strips)	67
 35 mm ² , 125A max	16mm	●	NSYTRV352	361	NSYTRAB1010 ● = 10 >> numbers 1...10 ● = 20 >> numbers 11...20 ● = 30 >> etc. ราคาสำหรับ 1 strips)	72
 50 mm ² , 150A max	20mm	●	NSYTRV502	1,260	-	-
 70 mm ² , 192A max	20.3mm	●	NSYTRV702	1,410	-	-

หมายเหตุ : *หากต้องการทราบราคา กรุณาติดต่อตัวแทนจำหน่าย

● = สีเทา (สำหรับสีอื่นๆ โปรดติดต่อบริษัทฯ)

Terminal blocks และ wiring accessories สำหรับตู้ไฟฟ้า









Control และ power connection terminal blocks (1000V max), screw-type
(สำหรับ spring-type และ hybrid โปรดติดต่อบริษัทฯ)

Terminals					marking tags (strips) ที่แนะนำ	
Nominal cable cross-section (mm ²), current (IEC60947-7-1)	Width	สี	รหัสสินค้า	ราคา (บาท)	รหัสสินค้า	ราคา (บาท)
Pass-through terminals Mounting on 35mm DIN rail						
 2.5 mm ²	5.2mm	●	NSYTRV22PE	273	-	-
 4 mm ²	6.2mm	●	NSYTRV42PE	299	-	-
 6 mm ²	8.2mm	●	NSYTRV62PE	371	-	-
 10 mm ²	10.2mm	●	NSYTRV102PE	397	-	-
 16 mm ²	12.2mm	●	NSYTRV162PE	555	-	-



หมายเหตุ : *หากต้องการทราบราคา กรุณาติดต่อตัวแทนจำหน่าย

● = สีเหลือง - สีเขียว
(สำหรับสีอื่นๆ โปรดติดต่อบริษัทฯ)

Terminal blocks และ wiring accessories สำหรับตู้ไฟฟ้า

Accessories สำหรับ terminals blocks				
ชนิด	ใช้กับ	รหัสสินค้า	ราคา (บาท)	
End stop for 35mm DIN rail 		Clip-on, 5.2mm width terminal ทุกขนาด	NSYTRAAB35	72
		With screw, 9.5mm width terminal ทุกขนาด	NSYTRAABV35	82
End stop for 35mm DIN rail		Clip-on terminal, 2mm width 2.5 - 10mm ² terminals	NSYTRAC22	41
		Clip-on terminal, 2mm width 16mm ² terminals	NSYTRAC162	67
		>16mm ² terminals ติดตั้งมาพร้อม terminals		
Partition plate 35mm DIN rail 		Clip-on, 2mm width 2.5 - 10mm ² terminals	NSYTRAP22	44
DIN rail 35 x 7.2mm 		Perforated, ยาว 2 เมตร terminal ทุกขนาด	NSYSDR200BD	680

Terminal blocks และ wiring accessories สำหรับตู้ไฟฟ้า

Accessories สำหรับ terminals blocks																							
ชนิด	ใช้กับ	รหัสสินค้า	ราคา (บาท)																				
Plug in bridge for terminals 	20-pole 2.5mm ² terminals	NSYTRAL220	443																				
	20-pole 4mm ² terminals	NSYTRAL420	540																				
Cable ends for crimping	Single cable end	<table border="1"> <tr> <td>○ For 0.5mm²</td> <td>DZ5CE005D</td> <td>415 (1 กล่องมี 100 ชิ้น)</td> <td>427</td> </tr> <tr> <td>● For 0.75mm²</td> <td>DZ5CE007D</td> <td>430 (1 กล่องมี 100 ชิ้น)</td> <td>372</td> </tr> <tr> <td>● For 1mm²</td> <td>DZ5CE010D</td> <td>470 (1 กล่องมี 100 ชิ้น)</td> <td>443</td> </tr> <tr> <td>● For 1.5mm²</td> <td>DZ5CE015D</td> <td>370 (1 กล่องมี 100 ชิ้น)</td> <td>484</td> </tr> <tr> <td>● For 2.5mm²</td> <td>DZ5CE025D</td> <td>450 (1 กล่องมี 100 ชิ้น)</td> <td>381</td> </tr> </table>	○ For 0.5mm ²	DZ5CE005D	415 (1 กล่องมี 100 ชิ้น)	427	● For 0.75mm ²	DZ5CE007D	430 (1 กล่องมี 100 ชิ้น)	372	● For 1mm ²	DZ5CE010D	470 (1 กล่องมี 100 ชิ้น)	443	● For 1.5mm ²	DZ5CE015D	370 (1 กล่องมี 100 ชิ้น)	484	● For 2.5mm ²	DZ5CE025D	450 (1 กล่องมี 100 ชิ้น)	381	
○ For 0.5mm ²	DZ5CE005D	415 (1 กล่องมี 100 ชิ้น)	427																				
● For 0.75mm ²	DZ5CE007D	430 (1 กล่องมี 100 ชิ้น)	372																				
● For 1mm ²	DZ5CE010D	470 (1 กล่องมี 100 ชิ้น)	443																				
● For 1.5mm ²	DZ5CE015D	370 (1 กล่องมี 100 ชิ้น)	484																				
● For 2.5mm ²	DZ5CE025D	450 (1 กล่องมี 100 ชิ้น)	381																				
	Double cable end	<table border="1"> <tr> <td>● For 2 x 0.75mm²</td> <td>AZ5DE007D</td> <td>465 (1 กล่องมี 100 ชิ้น)</td> <td>464</td> </tr> <tr> <td>● For 2 x 1mm²</td> <td>AZ5DE010D</td> <td>505 (1 กล่องมี 100 ชิ้น)</td> <td>479</td> </tr> <tr> <td>● For 2 x 1.5mm²</td> <td>AZ5DE015D</td> <td>505 (1 กล่องมี 100 ชิ้น)</td> <td>520</td> </tr> </table>	● For 2 x 0.75mm ²	AZ5DE007D	465 (1 กล่องมี 100 ชิ้น)	464	● For 2 x 1mm ²	AZ5DE010D	505 (1 กล่องมี 100 ชิ้น)	479	● For 2 x 1.5mm ²	AZ5DE015D	505 (1 กล่องมี 100 ชิ้น)	520									
● For 2 x 0.75mm ²	AZ5DE007D	465 (1 กล่องมี 100 ชิ้น)	464																				
● For 2 x 1mm ²	AZ5DE010D	505 (1 กล่องมี 100 ชิ้น)	479																				
● For 2 x 1.5mm ²	AZ5DE015D	505 (1 กล่องมี 100 ชิ้น)	520																				

○ = สีขาว ● = สีเทา ● = สีแดง ● = สีดำ ● = สีน้ำเงิน

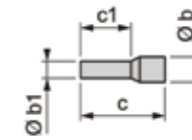

mm ²	Øb	Øb1	C
0.5	3	1.4	13
0.75	3.1	1.6	13
1	3.4	1.8	13.5
1.5	4	2.1	13.5
2.5	4.6	2.7	14.5

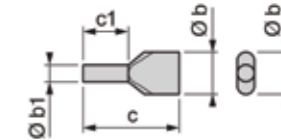

mm ²	Øb	Øb	C	C1
0.75	2.8 x 5	1.8	15	8
1	3.4 x 5.4	2.05	15	8
1.5	3.6 x 3.6	2.3	15	8
2.5	4.2 x 7.8	2.9	18.5	10



Human Machine Interfaces

แสดงผล ควบคุม
และเชื่อมต่ออย่างมี
ประสิทธิภาพ

Pro-face ST6000 Series



การแสดงผลที่ดีขึ้นสำหรับ Basic HMI รุ่นใหม่

ST6000 Series มีการแสดงผลภาพอย่างเหนือชั้นกว่าที่ Basic HMI ในท้องตลาดปัจจุบันไม่เคยมีมาก่อน

- จอแสดงผลมีสีมากถึง 16 ล้านสี
- กราฟฟิกหน้าจอและตัวอักษรชัดเจนมากขึ้น
- ใช้งาน, ติดตั้งและเปลี่ยนได้ง่ายมากขึ้น
- เชื่อมต่อง่ายและปลอดภัย

หน้าจอสัมผัส Pro-face ST6000	ความคมชัด (pixels)	ความละเอียดสี	Serial Port	การเชื่อมต่อ			ขนาดหน้าตัดแผง	ชั่วโมงการทำงาน	ซอฟต์แวร์ที่ใช้ทำงานร่วมกัน	รหัสสินค้า	ราคา (บาท)
				USB	Ethernet						
หน้าจอ 4 นิ้ว DC Analog	480 x 272	16 ล้านสี	RS-232C / 422 / 485 x 1	USB (Type A) x 1 USB (micro-B) x 1	Ethernet x 1	W118.5 x H92.5 มม. [W4.67 x H3.64 นิ้ว]	50,000 ชั่วโมง	BLUE	PFXST6200WAD	30,000	
หน้าจอ 4 นิ้ว DC Analog	480 x 272	16 ล้านสี	RS-232C / 422 / 485 x 1	USB (Type A) x 1 USB (micro-B) x 1	Ethernet x 1	W118.5 x H92.5 มม. [W4.67 x H3.64 นิ้ว]	50,000 ชั่วโมง	GP-Pro EX	PFXST6200WADE	31,200	
หน้าจอ 5 นิ้ว DC Analog	640 x 480	262,144 สี	RS-232C x 1, RS-422 / 485 x 1	USB (Type A) x 1 USB (micro-B) x 1	Ethernet x 1	W156 x H123.5 มม. [W6.14 x H4.86 นิ้ว]	50,000 ชั่วโมง	GP-Pro EX	PFXST6300TADE	52,500	
หน้าจอ 7 นิ้ว DC Analog	800 x 480	16 ล้านสี	RS-232C x 1, RS-422 / 485 x 1	USB (Type A) x 1 USB (micro-B) x 1	Ethernet x 2	W190 x H135 มม. [W7.48 x H5.31 นิ้ว]	50,000 ชั่วโมง	BLUE	PFXST6400WAD	58,800	
หน้าจอ 7 นิ้ว DC Analog	800 x 480	16 ล้านสี	RS-232C x 1, RS-422 / 485 x 1	USB (Type A) x 1 USB (micro-B) x 1	Ethernet x 2	W190 x H135 มม. [W7.48 x H5.31 นิ้ว]	50,000 ชั่วโมง	GP-Pro EX	PFXST6400WADE	61,300	
หน้าจอ 10 นิ้ว DC Analog	1,024 x 600	16 ล้านสี	RS-232C x 1, RS-422 / 485 x 1	USB (Type A) x 1 USB (micro-B) x 1	Ethernet x 2	W255 x H185 มม. [W10.03 x H7.28 นิ้ว]	50,000 ชั่วโมง	BLUE	PFXST6500WAD	90,100	
หน้าจอ 10 นิ้ว DC Analog	1,024 x 600	16 ล้านสี	RS-232C x 1, RS-422 / 485 x 1	USB (Type A) x 1 USB (micro-B) x 1	Ethernet x 2	W255 x H185 มม. [W10.03 x H7.28 นิ้ว]	50,000 ชั่วโมง	GP-Pro EX	PFXST6500TADE	91,700	
หน้าจอ 10 นิ้ว DC Analog	1,024 x 600	16 ล้านสี	RS-232C x 1, RS-422 / 485 x 1	USB (Type A) x 1 USB (micro-B) x 1	Ethernet x 2	W255 x H185 มม. [W10.03 x H7.28 นิ้ว]	50,000 ชั่วโมง	GP-Pro EX	PFXST6500WADE	93,900	
หน้าจอ 12 นิ้ว DC Analog	1,280 x 800	16 ล้านสี	RS-232C x 1, RS-422 / 485 x 1	USB (Type A) x 1 USB (micro-B) x 1	Ethernet x 2	W255 x H185 มม. [W10.03 x H7.28 นิ้ว]	50,000 ชั่วโมง	BLUE	PFXST6600WAD	116,000	
หน้าจอ 12 นิ้ว DC Analog	1,280 x 800	16 ล้านสี	RS-232C x 1, RS-422 / 485 x 1	USB (Type A) x 1 USB (micro-B) x 1	Ethernet x 2	W255 x H185 มม. [W10.03 x H7.28 นิ้ว]	50,000 ชั่วโมง	GP-Pro EX	PFXST6600WADE	121,000	
หน้าจอ 15 นิ้ว DC Analog	1,366 x 768	16 ล้านสี	RS-232C x 1, RS-422 / 485 x 1	USB (Type A) x 1 USB (micro-B) x 1	Ethernet x 2	W394 x H250 มม. [W15.51 x H9.84 นิ้ว]	50,000 ชั่วโมง	BLUE	PFXST6700WAD	156,000	
หน้าจอ 15 นิ้ว DC Analog	1,366 x 768	16 ล้านสี	RS-232C x 1, RS-422 / 485 x 1	USB (Type A) x 1 USB (micro-B) x 1	Ethernet x 2	W394 x H250 มม. [W15.51 x H9.84 นิ้ว]	50,000 ชั่วโมง	GP-Pro EX	PFXST6700WADE	162,000	

Pro-face STM6000 Series Modular Display



ติดตั้งได้ยืดหยุ่นกว่าด้วย Basic Modular HMI รุ่นใหม่

STM6000 Series เป็น Basic HMI ระบบ modular เพื่อเพิ่มความยืดหยุ่นในการใช้งาน สามารถติดตั้งได้ง่าย โดยไม่ต้องใช้เครื่องมือเสริม

- ติดตั้งได้ง่ายและรวดเร็วผ่าน mounting วงกลมที่ออกแบบมาเฉพาะ ขนาด 22.5 มม.
- สำหรับงานเฉพาะทาง มีออฟชั่นเพิ่มเติม เพื่อต่อสายจากหน้าจอไปที่กล่องควบคุมได้

หน้าจอสัมผัส Pro-face STM6000	ความคมชัด (pixels)	ความละเอียดสี	Serial Port	การเชื่อมต่อ			ขนาดหน้าตัดแผง	ชั่วโมงการทำงาน	ซอฟต์แวร์ที่ใช้ทำงานร่วมกัน	รหัสสินค้า	ราคา (บาท)
				USB	Ethernet						
หน้าจอโมดูลาร์ 4 นิ้ว DC Analog	480 x 272	16 ล้านสี	RS-232C / 485 / 422 x 1	USB (Type A) x 1 USB (micro-B) x 1	Ethernet x 2	เส้นผ่านศูนย์กลาง 22.5 มม. (0.88 นิ้ว)	50,000 ชั่วโมง	BLUE	PFXSTM6200WAD	44,000	
หน้าจอโมดูลาร์ 7 นิ้ว DC Analog	800 x 480	16 ล้านสี	RS-232C / 485 / 422 x 1	USB (Type A) x 1 USB (micro-B) x 1	Ethernet x 2	เส้นผ่านศูนย์กลาง 22.5 มม. (0.88 นิ้ว)	50,000 ชั่วโมง	BLUE	PFXSTM6400WAD	63,300	



**Industrial control
components
pushbuttons, lamps,
power supply units**

**เติมเต็มอย่างสร้างสรรค์
ก้าวไกลอย่างมั่นใจ**

RM22 Measurement and control relays



รีเลย์ตรวจจับกระแสไฟ Current measurement relays

ตรวจจับกระแสไฟในสาย 1 คู่ (กระแสตรงและกระแสสลับ)

ป้องกันปัญหา	หน่วงเวลา (วินาที)	ช่วงกระแส ที่ทำการตรวจวัด (มิลลิแอมป์)	แรงดันไฟเลี้ยง (โวลต์)	เอาท์พุท	รหัสสินค้า	ราคา (บาท)
กระแสเกิน		4...1000	24...240 V AC/DC	2C/O 8 A	RM22JA21MR	5,570
สามารถเลือกได้ 2 แบบคือ - กระแสเกิน หรือ- กระแสตก	ปรับได้ระหว่าง 0.1...30S	4...1000	24...240 V AC/DC	2C/O 8 A	RM22JA31MR	9,720
		1500...15000	24...240 V AC/DC	2C/O 8 A	RM35JA32MR	6,760
		1500...15000	24...415 V AC/DC	2C/O 8 A	RM35JA32MT	6,990

RM22JA21MR

RM35JA32MT



RM22UA21MR

RM22UA31MR

รีเลย์ตรวจจับแรงดันไฟ Voltage measurement relays

ตรวจจับแรงดันไฟในสาย 1 คู่ (กระแสตรงและกระแสสลับ)

ป้องกันปัญหา	หน่วงเวลา (วินาที)	ช่วงกระแส ที่ทำการตรวจวัด (มิลลิแอมป์)	แรงดันไฟเลี้ยง (โวลต์)	เอาท์พุท	รหัสสินค้า	ราคา (บาท)
แรงดันเกิน		0.05...5 V AC/DC	24...240 V AC	2C/O 8 A	RM22UA31MR	10,200
สามารถเลือกได้ 2 แบบคือ - แรงดันเกิน หรือ- แรงดันตก	ปรับได้ระหว่าง 0.1...30S	1...100 V AC/DC	24...240 V AC	2C/O 8 A	RM22UA32MR	10,200
		15...500 V AC/DC	24...240 V AC	2C/O 8 A	RM22UA33MR	10,200
		15...500 V AC/DC	380...415 V AC	2C/O 8 A	RM22UA33MT	10,500



RM22TR

รีเลย์ตรวจจับแรงดันไฟ Voltage measurement relays

ตรวจจับแรงดันไฟในสาย 1 คู่ (กระแสตรงและกระแสสลับ)

ป้องกันปัญหา	หน่วงเวลา (วินาที)	ช่วงแรงดันที่ทำการตรวจวัด (โวลต์)	เอาท์พุท	รหัสสินค้า	ราคา (บาท)
- แรงดันเกินและตก	ปรับได้ระหว่าง 0.1...30S	200...240 V AC	2C/O 8 A	RM22TR31	13,100
- ไฟกลับเฟส		380...480 V AC	2C/O 8 A	RM22TR33	13,100

RXM miniature plug-in relays

RXM ปลั๊กอินรีเลย์ประสิทธิภาพสูง

- มีให้เลือกทั้งแบบ 2 คอนแทค และ 4 คอนแทค
- ทนกระแสได้สูงถึง 12 แอมป์
- มีปุ่มทดสอบและตั้งสถานะการทำงานทางกล
- มีไฟ LED แสดงสถานะการทำงาน (ขึ้นอยู่กับรุ่นที่เลือกใช้)
- รุ่นพิเศษสำหรับสัญญาณระดับต่ำ (low level signal)
- ใช้งานร่วมกับขาเสียบ 8 pins และ 14 pins ทั่วไปได้



จำนวน คอนแทค	LED แสดงสถานะ	กระแส (แอมป์)	RXM•AB2	
			รหัสสินค้า (ระบุรหัสแรงดันคอยล์...ด้านล่าง)	ราคา (บาท)
2 C/O	/	12	RXM2AB1P7	265
		12	RXM2AB2P7	310
4 C/O	/	6	RXM4AB1P7	290
		6	RXM4AB2P7	370
		3	RXM4GB1P7	370
		3	RXM4GB2P7	370

*รุ่น low level signal สำหรับสัญญาณระดับต่ำ



อุปกรณ์เสริม (ใช้ได้กับรีเลย์ RXM•AB)

รายละเอียด	รหัสสินค้า	ราคา (บาท)
ขาเสียบ (Socket)	RXZE2M114	160
อุปกรณ์ป้องกัน - ไดโอด	RXM040W	140
- Varistor (6...24 V AC/DC)	RXM021RB	140
- Varistor (24...60 V AC/DC)	RXM021BN	140
- Varistor (110...240 V AC/DC)	RXM021FP	140
- RC Circuit (24...60 V AC)	RXM041BN7	150
- RC Circuit (110...240 V AC)	RXM041FU7	150
คลิปล็อครีเลย์แบบโลหะ	RXZ400	40
คลิปล็อครีเลย์แบบพลาสติก	RXZR335	40

คอยล์	กระแสสลับ (50/60 Hz) V AC				กระแสตรง V DC			
แรงดันไฟ (โวลต์)	24 V	48 V	120 V	230 V	12 V	24 V	48 V	110 V
รหัส (••)	B7	E7	F7	P7	JD	BD	ED	FD

RXG interface relays

คุณสมบัติ RXG Relays

- มีให้เลือกทั้งแบบ 1 คอนแทค และ 2 คอนแทค
- แสดงสถานะ LED (ขึ้นอยู่กับรุ่นที่ใช้)

RXG interface relays without test button

จำนวนคอนแทค	LEDแสดงสถานะ	กระแส(แอมป์)	รหัสสินค้า(ระบุรหัสแรงดันคอยล์..ด้านล่าง)	ราคา(บาท)
1 C/O	/	10 แอมป์	RXG15..	335
		10 แอมป์	RXG13..	370
2 C/O	/	5 แอมป์	RXG25..	330
		5 แอมป์	RXG23..	350



RXG interface relays with test button

จำนวนคอนแทค	LEDแสดงสถานะ	กระแส(แอมป์)	รหัสสินค้า(ระบุรหัสแรงดันคอยล์..ด้านล่าง)	ราคา(บาท)
1 C/O	/	10 แอมป์	RXG11..	420
		10 แอมป์	RXG12..	460
2 C/O	/	5 แอมป์	RXG21..	415
		5 แอมป์	RXG22..	450



อุปกรณ์เสริมใช้ได้กับรีเลย์RXG ทุกรุ่น

รายละเอียด	รหัสสินค้า	ราคา(บาท)
ขาเสียบ(Socket) สำหรับรุ่น 1 คอนแทค	RGZE1S35M	186
ขาเสียบ(Socket) สำหรับรุ่น 2 คอนแทค	RGZE1S48M	254

คอยล์	กระแสสลับ(50/60 Hz) V AC			กระแสตรง V DC
แรงดันไฟ (โวลต์)	24 V	120 V	230 V	24 V
รหัส(..)	B7	F7	P7	BD

RSL slim relays

จำนวนคอนแทค	LED แสดงสถานะ	กระแส (แอมป์)	รหัสสินค้า (ระบุรหัสแรงดันคอยล์..ด้านล่าง)	การเชื่อมต่อ	ราคา(บาท)
1 C/O	/	6 แอมป์	RSL1PV..	Screw connector	920
1 C/O	/	6 แอมป์	RSL1PR..	Spring terminal	920



คอยล์	กระแสตรงและกระแสสลับ V AC/DC	
แรงดันไฟ (โวลต์)	24 V AC/DC	
รหัส(..)	BU	PU

Zelio...Smart Relay

ซีลีโอ...สมาร์ทรีเลย์

- มีให้เลือกทั้งรุ่น คอมแพค และ โมดูลาร์ (สามารถขยาย I/O ได้)
- สามารถโปรแกรมได้ทั้งภาษาแลดเดอร์ (LADDER) หรือ 4 ฟังก์ชัน บล็อกไดอะแกรม (Function Block Diagram)
- จำนวนอินพุต และเอาต์พุต (I/O) ขยายได้มากถึง 40 I/O
- เขียนคำสั่งได้ถึง 5 คอนแทคในหนึ่งบรรทัด



แรงดันไฟเลี้ยง	จำนวน I/O	จำนวนอินพุต	อนาล็อกอินพุต	จำนวนเอาต์พุต	คล็อก	แบบมีปุ่มกดและหน้าจอ		แบบไม่มีปุ่มกดและหน้าจอ	
						รหัสสินค้า	ราคา (บาท)	รหัสสินค้า	ราคา (บาท)
12 V DC	12	8	4	4	/	SR2B121JD	14,800	-	-
	20	12	6	8	/	SR2B201JD	20,600	-	-
24 V DC	10	6	-	4	/	SR2A101BD	12,200	SR2D101BD	11,500
	12	8	4	4	/	SR2B121BD	14,800	SR2E121BD	13,300
	12	8	4	4	/	SR2B122BD*	14,800	-	-
	20	12	2	8	/	SR2A201BD	18,100	SR2D201BD	15,200
24 V AC	20	12	6	8	/	SR2B201BD	20,600	SR2E201BD	16,000
	20	12	6	8	/	SR2B202BD*	20,600	-	-
	12	8	-	4	/	SR2B121B	14,800	SR2E121B	13,300
100-240 V AC	20	12	-	8	/	SR2B201B	20,600	SR2E201B	16,900
	10	6	-	4	/	SR2A101FU	12,200	SR2D101FU	11,500
100-240 V AC	12	8	-	4	/	SR2B121FU	14,800	SR2E121FU	13,300
	20	12	-	8	/	SR2A201FU	18,100	SR2D201FU	15,400
100-240 V AC	20	12	-	8	/	SR2B201FU	20,600	SR2E201FU	16,000

หมายเหตุ : *เป็นรุ่นทรานซิสเตอร์เอาต์พุต (Transistor Output)



แรงดันไฟเลี้ยง	จำนวน I/O	จำนวนอินพุต	อนาล็อกอินพุต	จำนวนเอาต์พุต	คล็อก	แบบมีปุ่มกดและหน้าจอ	
						รหัสสินค้า	ราคา (บาท)
24 V DC	10	6	4	4	/	SR3B101BD	12,800
	10	8	4	4	/	SR3B102BD*	12,800
	26	16	6	10	/	SR3B261BD	24,800
24 V AC	26	16	6	10	/	SR3B262BD*	24,800
	10	6	-	4	/	SR3B101B	13,700
100-240 V AC	26	16	-	10	/	SR3B261B	24,800
	10	6	-	4	/	SR3B101FU	12,800
100-240 V AC	26	16	-	10	/	SR3B261FU	24,800

หมายเหตุ : *เป็นรุ่นทรานซิสเตอร์เอาต์พุต (Transistor Output)

Modicon Power Supply

พาวเวอร์ซัพพลาย รุ่น Modicon ABLP

- ทดแทนพาวเวอร์ซัพพลาย รุ่น Phaseo ABL1
- ราคาประหยัด และ ติดตั้งง่าย
- มีฟังก์ชันป้องกันกระแสโอเวอร์โวลต์ เป็นฟังก์ชันมาตรฐาน
- มีระบบรีเซ็ต Fault อัตโนมัติ
- ผ่านมาตรฐาน IEC 61000-3-2
- มี 4 รหัสสินค้า ครอบคลุม 3 พิกัด 100/150/240 วัตต์



ABLPA24062

ABLP1A24100

แรงดันอินพุท	แรงดันเอาต์พุท	กำลังพิกัด (วัตต์)	กระแสพิกัด (แอมป์)	รีเซ็ตโอเวอร์โวลต์ หรือ ลัดวงจร	รหัสสินค้า	ราคา (บาท)
100...240V AC -10%, +10% 50/60 Hz	12 VDC	100	8.5	Auto	ABLP1A12085	3,010
	24 VDC	100	4.5	Auto	ABLP1A24045	2,600
100...120 V AC / 200...240 V AC -10%, +10% 50/60 Hz	24 VDC	150	6.2	Auto	ABLP1A24062	4,300
		240	10	Auto	ABLP1A24100	5,000



ABLPA01

ABLPA02

ประเภทอุปกรณ์ (ติดตั้งเสริม)	ใช้งานร่วมกับ	รหัสสินค้า	ราคา (บาท)
Mounting kits: mounting plate for 35 mm (1.37 in.) DIN rail	ABLPA01, ABLPA02	ABLPA01, ABLPA02	344

*หมายเหตุ : หากต้องการทราบราคา กรุณาติดต่อตัวแทนจำหน่าย

Modicon Power Supply

พาวเวอร์ซัพพลายแบบโมดูลาร์ รุ่น Modicon ABLM

- ทดแทนพาวเวอร์ซัพพลาย รุ่น ABL7RM และ ABL8MEM
- ขนาดเล็กกระทัดรัด มากถึง -50% เมื่อเทียบกับรุ่นเก่า
- มีกำลังพิกัดตั้งแต่ 10 วัตต์ ถึง 60 วัตต์
- ติดตั้งได้ทั้งบนราง DIN และรางยึดสกรู
- สามารถทำงานได้ ณ อุณหภูมิสูงถึง +70 องศาเซลเซียส
- ได้รับมาตรฐาน UL1310 NEC Class 2



แรงดันอินพุท	แรงดันเอาต์พุท	กำลังพิกัด (วัตต์)	กระแสพิกัด (แอมป์)	รีเซ็ตโอเวอร์โวลต์ หรือ ลัดวงจร	โพเทนชิโอมิเตอร์ ปรับแรงดันเอาต์พุท	รหัสสินค้า	ราคา (บาท)	
100...240V AC -10%, +10% 50/60 Hz	5	18	3.6	Automatic	With	ABLM1A05036	3,850	
		12	12	1	Automatic	Without	ABLM1A12010	2,550
			25	2.1	Automatic	With	ABLM1A12021	3,750
	24	50	4.17	Automatic	With	ABLM1A12042	5,430	
		10	0.42	Automatic	Without	ABLM1A24004	2,240	
		15	0.625	Automatic	Without	ABLM1A24006	2,520	
		30	1.25	Automatic	With	ABLM1A24012	3,720	
		60	2.5	Automatic	With	ABLM1A24025	5,400	
		240	10	4.17	Automatic	With	ABLM1A24100	5,000

พาวเวอร์ซัพพลาย รุ่น Modicon ABLS

- ทดแทนพาวเวอร์ซัพพลาย รุ่น Phaseo ABL7RP และ ABL8REM
- มีกำลังพิกัดตั้งแต่ 75 วัตต์ ถึง 480 วัตต์
- 2 สไลด์; แบบ compact (สูง 75 มม.) และ แบบ book (สูง 120 มม.)
- ขนาดเล็กกระทัดรัด มากถึง -40% เมื่อเทียบกับรุ่นเก่า
- สามารถทำงานได้ ณ อุณหภูมิสูงถึง +70 องศาเซลเซียส
- ได้รับมาตรฐาน UL1310 NEC Class 2 (75W และ 90W types) และ SEMI F47
- เคลือบแผงวงจรเป็นมาตรฐาน
- มี 6 เอาต์พุทเทอร์มินอล



แรงดันอินพุท	แรงดันเอาต์พุท	กำลังพิกัด (วัตต์)	กระแสพิกัด (แอมป์)	รีเซ็ตโอเวอร์โวลต์ หรือ ลัดวงจร	โพเทนชิโอมิเตอร์ ปรับแรงดันเอาต์พุท	รหัสสินค้า	ราคา (บาท)
100...240 VAC 140...340 VDC (ยกเว้น ABLS1A24021 และ ABLS1A24038)	12	75	6.25	Automatic	With	ABLS1A12062	4,960
		120	10	Automatic	With	ABLS1A12100	6,870
	24	50	2.1	Automatic	With	ABLS1A24021	4,120
		75	3.13	Automatic	With	ABLS1A24031	4,600
		91.2	3.8	Automatic	Without	ABLS1A24038	5,830
		120	5	Automatic	With	ABLS1A24050	6,440
		240	10	Automatic	With	ABLS1A24100	10,100
		480	20	Automatic	With	ABLS1A24200	17,400
	48	120	2.5	Automatic	With	ABLS1A48025	6,870

XB7 Pushbuttons & Pilot lamps

XB7 ปุ่มกด และ ไฟลือกลมแป้น รุ่น Ø 22/25 มม.

- ผลิตภัณฑ์แบบชิ้นเดียว ไม่แยกประกอบ เลือกใช้ง่าย IP65
- ใช้ได้กับทั้งช่องขนาด 22 มม. และ 25 มม.
- ตรงตามมาตรฐาน IEC947-5-1, UL และ CSA
- ราคาประหยัด



สวิตช์ปุ่มกด
Pushbuttons

คอนแทคบล็อก	สี	รหัสสินค้า	ราคา (บาท)
1 NO	ดำ	XB7NA21	215
	เขียว	XB7NA31	215
1 NC	แดง	XB7NA42	215

หมายเหตุ : XB7 - NA.. ใช้แทนรุ่น XB7 - EA..P

คอนแทคบล็อก	สี	รหัสสินค้า	ราคา (บาท)
แบบต่อตรงใช้ไฟ 24 V	เขียว	XB7EV03BP	225
	แดง	XB7EV04BP	225
	เหลือง	XB7EV05BP	225
	น้ำเงิน	XB7EV06BP	225
แบบต่อตรงใช้ไฟ 220 / 240 V	ขาว	XB7EV07BP	225
	เขียว	XB7EV03MP	250
	แดง	XB7EV04MP	240
	เหลือง	XB7EV05MP	240
	น้ำเงิน	XB7EV06MP	240
	ขาว	XB7EV07MP	250

PROTECTED[®]
LED



ไฟลือกลมแป้น Pilot lamps

XB7 Selector switches



สวิตช์ซีเลกเตอร์
Selector switches

รายละเอียด	คอนแทค	รหัสสินค้า	ราคา (บาท)
2 ตำแหน่ง บิดค้าง	1 NO	XB7ND21	300
3 ตำแหน่ง บิดค้าง	2 NO	XB7ND33	300

หมายเหตุ : XB7 - ND.. ใช้แทนรุ่น XB7 - ED..P

XB7 Key switches & Emergency stop

XB7 สวิตช์กุญแจ และสวิตช์ปุ่มกดหัวเห็ด รุ่นประหยัด!!! Ø 22/25 มม.

- ผลิตภัณฑ์แบบชิ้นเดียว ไม่แยกประกอบ เลือกใช้ง่าย IP65
- ใช้ได้กับทั้งช่องขนาด Ø22 มม. และ Ø25 มม.
- ตรงตามมาตรฐาน IEC947-5-1, UL และ CSA
- ราคาประหยัด



สวิตช์กุญแจ Key switches

รายละเอียด	คอนแทค	รหัสสินค้า	ราคา (บาท)
2 ตำแหน่ง บิดค้าง เอากุญแจออกได้ที่ตำแหน่งซ้าย	1 NO	XB7NG21	880
3 ตำแหน่ง บิดค้าง เอากุญแจออกได้ที่ตำแหน่งกลาง	2 NO	XB7NG33	880

หมายเหตุ : XB7 - NG.. ใช้แทนรุ่น XB7 - ED..P



สวิตช์ปุ่มกดหัวเห็ด
"Emergency Stop Trigger
Action" หัว Ø 40 มม.

รายละเอียด	ลักษณะปุ่มกด	คอนแทค	รหัสสินค้า	ราคา (บาท)
แบบหมุน ดึงกลับ	Turn to release	1 NC	XB7NS8442	590

หมายเหตุ : XB7 - NS8442 เป็นปุ่มกดหยุดการทำงานฉุกเฉิน ซึ่งเป็นไปตามมาตรฐาน EN/IEC 60947 - 5 - 5 และ ISO 13850

XB7 Illuminated pushbuttons



สวิตช์ปุ่มกดแบบมีแสง
Illuminated pushbuttons

รายละเอียด	สี	คอนแทค	รหัสสินค้า	ราคา (บาท)
แบบต่อตรง 220 V AC	เขียว	1 NO	XB7NW33M1	555
	แดง	1 NO	XB7NW34M1	555
	แดง	1 NC	XB7NW34M2	555
แบบต่อตรง 24 V DC	เขียว	1 NO	XB7NW33B1	520
	แดง	1 NO	XB7NW34B1	520
	แดง	1 NC	XB7NW34B2	520

หมายเหตุ : XB7 - NW.. ใช้แทนรุ่น XB7 - EW



กล่องเปล่าสำหรับประกอบกับปุ่มกด
และแป้น XB7 (ยกเว้นแป้นแบบ
รุ่นหม้อแปลง XB7 - EV8)

รายละเอียด	จำนวนช่อง	รหัสสินค้า	ราคา (บาท)
กล่องเปล่าสำหรับประกอบกับปุ่มกด และแป้น XB7 (ยกเว้นแป้นแบบ หม้อแปลง รุ่น XB7 - EV8)	1 ช่อง	XALE 1	550
	2 ช่อง	XALE 2	675
	3 ช่อง	XALE 3	990

อาจมีสินค้าบางรายการเปลี่ยนรหัสสินค้าสามารถตรวจสอบที่ Conversion table ด้านหลัง
สอบถามได้ที่แผนกลูกค้าสัมพันธ์
หมายเหตุ : *หากต้องการทราบราคา กรุณาติดต่อตัวแทนจำหน่าย

Control and signaling units

Harmony XB5, plastic Pushbuttons, switches, and pilot lights

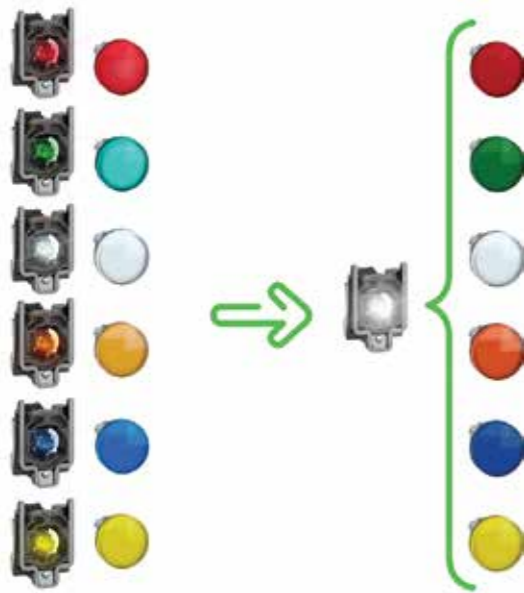

Universal LED block for all illuminated functions

Harmony streamline the structure of pilot lights and actuators using LED by moving from 6 colored LEDs to a universal source of luminosity.

A unique technology that leads to the best lighting solution

- > Divide by 6 the stocked part numbers (for a given wiring & voltage solution)
- > Astonishing intensity and contrast with enhanced color purity
- > Reduce conception and installation time
- > Simplified maintenance
- > Avoid errors on pairing between heads and light blocks, nomenclatures are simplified

LED rationalization while ensuring the same functionality

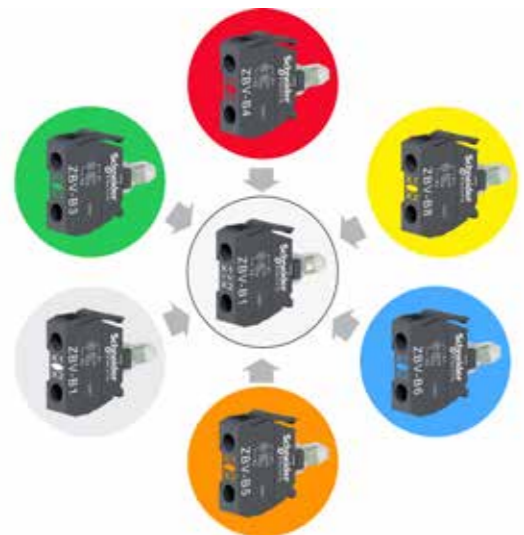

The universal light blocks are now identifiable in the catalog with the below logo as well as physically on the product with the two letters "UN".



XB5 pushbuttons

XB5 สวิตช์ปุ่มกด Ø 22 มม. แบบพลาสติก

- แยกชิ้นส่วนหัวและตัวได้จึงสามารถประกอบได้ตามต้องการ
- ติดตั้งสะดวก รวดเร็วและทนต่อสภาพกัดกร่อนและสารเคมีต่างๆ ได้ดี โดยเฉพาะในอุตสาหกรรมประเภท Oil & Gas หรือ Food & Beverage
- ส่วนฐานและส่วนหัว ทำจากพลาสติกและได้มาตรฐาน EN/IEC 60947-5-1, UL และ CSA
- กันน้ำ กันน้ำมัน กันฝุ่นที่ IP66 และ IP20 ที่คอนแทคบล็อก



รายละเอียด	สี	คอนแทค	รหัสสินค้า	ราคา (บาท)
สวิตช์ปุ่มกด หัวเรียบ - กดค้างกลับ	ขาว	1 NO	XB5AA11	380
	ดำ	1 NO	XB5AA21	380
	เขียว	1 NO	XB5AA31	380
	เหลือง	1 NO	XB5AA51	345
	น้ำเงิน	1 NO	XB5AA61	345
	แดง	1 NC	XB5AA42	380
สวิตช์ปุ่มกด หัวนูน - กดค้างกลับ	แดง	1 NC	XB5AL42	400
	ดำ	1 NO	XB5AP21	450
สวิตช์ปุ่มกด หัวปุ่มยาง (BOOTED)	เขียว	1 NO	XB5AP31	450
	แดง	1 NC	XB5AP42	450

หมายเหตุ : *หากต้องการคอนแทคบล็อก สี หรือ หัว แบบอื่นๆ และราคา กรุณาติดต่อตัวแทนจำหน่าย

XB5 pushbuttons

XB5 สวิตช์ปุ่มกด Ø 22 มม. แบบพลาสติก

- แยกชิ้นส่วนหัวและตัวได้จึงสามารถประกอบได้ตามต้องการ
- ติดตั้งสะดวก รวดเร็วและทนต่อสภาพกัดกร่อนและสารเคมีต่างๆ ได้ดี โดยเฉพาะในอุตสาหกรรมประเภท Oil & Gas หรือ Food & Beverage
- ส่วนฐานและส่วนหัว ทำจากพลาสติกและได้มาตรฐาน EN/IEC 60947-5-1, UL และ CSA
- กันน้ำ กันน้ำมัน กันฝุ่นที่ IP66 และ IP20 ที่คอนแทคบล็อก

ผลิตภัณฑ์สำเร็จรูป (หัว+ตัว)

รายละเอียด	คอนแทค	สี	รหัสสินค้า	ราคา (บาท)
สวิตช์กดดอกเห็ด กดตั้งกลับ	1 NO	ดำ Ø 40 มม.	XB5AC21	520
	1 NO	เขียว Ø 40 มม.	XB5AC31	775
สวิตช์กดดอกเห็ด กดล็อกตั้งกลับเพื่อคลาย	1 NC	แดง Ø 40 มม.	XB5AT842	580
สวิตช์กดดอกเห็ด กดล็อกหมุนตั้งกลับ	1 NC	แดง Ø 40 มม.	XB5AS8442	650
สวิตช์กดดอกเห็ด กดล็อกไขกุญแจตั้งกลับ	1 NC	แดง Ø 40 มม.	XB5AS9442	835

หมายเหตุ : หากต้องการคอนแทคบล็อก สี หรือ หัว แบบอื่นๆ กรุณาติดต่อตัวแทนจำหน่าย

XB5 Selector switches

XB5 สวิตช์ซีเลคเตอร์ Ø 22 มม. แบบพลาสติก

- แยกชิ้นส่วนหัวและตัวได้จึงสามารถประกอบได้ตามต้องการ
- ติดตั้งสะดวก รวดเร็วและทนต่อสภาพกัดกร่อนและสารเคมีต่างๆ ได้ดี โดยเฉพาะในอุตสาหกรรมประเภท Oil & Gas หรือ Food & Beverage
- ส่วนฐานและส่วนหัว ทำจากพลาสติกและได้มาตรฐาน EN/IEC 60947-5-1, UL และ CSA
- กันน้ำ กันน้ำมัน กันฝุ่นที่ IP66 และ IP20 ที่คอนแทคบล็อก

ผลิตภัณฑ์สำเร็จรูป (หัว+ตัว)

รายละเอียด	คอนแทค	รหัสสินค้า	ราคา (บาท)	
สวิตช์ซีเลคเตอร์ ที่จับแบบมาตรฐาน	1 NO	XB5AD21	620	
	2 ตำแหน่งค้าง 1 NO + 1NC	XB5AD25	620	
	2 ตำแหน่ง - ตั้งกลับ จากขวามาซ้าย	1 NO	XB5AD41	620
	3 ตำแหน่ง - ค้าง	2 NO	XB5AD33	650
	3 ตำแหน่ง - ตั้งกลับ จากซ้ายและขวา มากลาง	2 NO	XB5AD53	620
	สวิตช์ซีเลคเตอร์ ที่จับแบบมาตรฐาน	1 NO	XB5AJ21	490
2 ตำแหน่ง - ค้าง 1 NO + 1NC		XB5AJ25	885	
3 ตำแหน่ง - ค้าง		2 NO	XB5AJ33	630
3 ตำแหน่ง - ตั้งกลับ จากซ้ายและขวา มากลาง		2 NO	XB5AJ53	660

หมายเหตุ : *หากต้องการคอนแทคบล็อก สี หรือ หัว แบบอื่นๆ และราคา กรุณาติดต่อตัวแทนจำหน่าย

XB5 Key switches

XB5 สวิตช์กุญแจ Ø 22 มม. แบบพลาสติก

- แยกชิ้นส่วนหัวและตัวได้จึงสามารถประกอบได้ตามต้องการ
- ติดตั้งสะดวก รวดเร็วและทนต่อสภาพกัดกร่อนและสารเคมีต่างๆ ได้ดี โดยเฉพาะในอุตสาหกรรมประเภท Oil & Gas หรือ Food & Beverage
- ส่วนฐานและส่วนหัว ทำจากพลาสติกและได้มาตรฐาน EN/IEC 60947-5-1, UL และ CSA
- กันน้ำ กันน้ำมัน กันฝุ่นที่ IP66 และ IP20 ที่คอนแทคบล็อก

ผลิตภัณฑ์สำเร็จรูป (หัว+ตัว)

รายละเอียด	ตำแหน่งที่เอา กุญแจออกได้	คอนแทค บล็อก	รหัสสินค้า	ราคา (บาท)
สวิตช์กุญแจ 2 ตำแหน่ง ปิดค้าง	ตำแหน่งซ้าย	1 NO	XB5AG21	950
		1 NO + 1 NC	XB5AG25	995
	ตำแหน่งซ้าย และขวา	1 NO	XB5AG41	950
		1 NO + 1 NC	XB5AG45	995
สวิตช์กุญแจ 3 ตำแหน่ง ปิดค้าง	ตำแหน่งกลาง	1 NO	XB5AG33	1,200
		2 NO		

รายละเอียด	คอนแทคบล็อก	รหัสสินค้า	ราคา (บาท)
คอนแทคบล็อก	1 NO	ZBE101	195
	1 NC	ZBE102	200
	2 NO	ZBE203	900
คอนแทคบล็อกคู่	2 NC	ZBE204	900
	1 NO + 1 NC	ZBE205	900
ส่วนตัว	1 NO	ZB5AZ101	220
	1 NC	ZB5AZ102	220
	2 NO	ZB5AZ103	292
	1 NO + 1 NC	ZB5AZ105	292

หมายเหตุ : หากต้องการคอนแทคบล็อก หรือหัวคีย์สวิตช์แบบอื่นๆ กรุณาติดต่อตัวแทนจำหน่าย



XB5 LED Pilot lamps

XB5 ไฟล๊อคแลมป์ Ø 22 มม.

- แยกชิ้นส่วนหัวและตัวได้จึงสามารถประกอบได้ตามต้องการ
- ติดตั้งสะดวก รวดเร็วและทนต่อสภาพกัดกร่อนและสารเคมีต่างๆ ได้ดี โดยเฉพาะในอุตสาหกรรมประเภท Oil & Gas หรือ Food & Beverage
- ส่วนฐานและส่วนหัว ทำจากพลาสติกและได้มาตรฐาน EN/IEC 60947-5-1, UL และ CSA
- กันน้ำ กันน้ำมัน กันฝุ่นที่ IP66 และ IP20 ที่คอนแทคบล็อก

ไฟล๊อคแลมป์ แบบ LED ต่อตรง

รายละเอียด	สี	รหัสสินค้า	ราคา (บาท)
ต่อตรง 24V DC หรือ AC ก็ได้	ขาว	XB5AVB1	300
	เขียว	XB5AVB3	300
	แดง	XB5AVB4	300
	เหลือง	XB5AVB5	300
	น้ำเงิน	XB5AVB6	300
	ต่อตรง 110 - 120 V AC	ขาว	XB5AVG1
เขียว		XB5AVG3	300
แดง		XB5AVG4	300
เหลือง		XB5AVG5	300
น้ำเงิน		XB5AVG6	600
ต่อตรง 220 - 240 V AC		ขาว	XB5AVM1
	เขียว	XB5AVM3	330
	แดง	XB5AVM4	300
	เหลือง	XB5AVM5	318
	น้ำเงิน	XB5AVM6	300

หมายเหตุ : หากต้องการรุ่นที่ใช้ไฟ 110 V หรือคอนแทคบล็อกและหัวซีเลคเตอร์แบบอื่นๆ กรุณาติดต่อตัวแทนจำหน่าย



XB5 LED Illuminated Selector Switches

XB5 สวิตช์ซีเลคเตอร์แบบมีแลมป์ Ø 22 มม. และไฟลือกแลมป์

- แยกชิ้นส่วนหัวและตัวได้จึงสามารถประกอบได้ตามต้องการ
- ติดตั้งสะดวก รวดเร็วและทนต่อสภาพกัดกร่อนและสารเคมีต่างๆ ได้ดี โดยเฉพาะในอุตสาหกรรมประเภท Oil & Gas หรือ Food & Beverage
- ส่วนฐานและส่วนหัว ทำจากพลาสติกและได้มาตรฐาน EN/IEC 60947-5-1, UL และ CSA
- กันน้ำ กันน้ำมัน กันฝุ่นที่ IP66 และ IP20 ที่คอนแทคบล็อก

ไฟลือกแลมป์ แบบ LED ต่อทรอ

รายละเอียด	ใช้ไฟ	คอนแทคบล็อก	สี	รหัสสินค้า	ราคา (บาท)
2 ตำแหน่ง บิดแล้วค้าง	ต่อตรง 24 V AC หรือ DC ก็ได้	1 NO + 1 NC	เขียว	XB5AK123B5	1,250
			แดง	XB5AK124B5	1,250
			เหลือง	XB5AK125B5	1,250
	ต่อตรง 220 - 240 V AC	1 NO + 1 NC	เขียว	XB5AK123M5	1,250
			แดง	XB5AK124M5	1,250
			เหลือง	XB5AK125M5	1,250
3 ตำแหน่ง บิดแล้วค้าง	ต่อตรง 24 V AC หรือ DC ก็ได้	1 NO + 1 NC	เขียว	XB5AK133B5	1,250
			แดง	XB5AK134B5	1,250
			เหลือง	XB5AK135B5	1,250
	ต่อตรง 220 - 240 V AC	1 NO + 1 NC	เขียว	XB5AK133M5	1,250
			แดง	XB5AK134M5	1,250
			เหลือง	XB5AK135M5	1,250

หมายเหตุ : หากต้องการรุ่นที่ใช้ไฟ 110 V หรือคอนแทคบล็อกและหัวซีเลคเตอร์แบบอื่นๆ กรุณาติดต่อตัวแทนจำหน่าย



XB5 LED Illuminated pushbuttons

สวิตช์ปุ่มกดมีไฟลือกแลมป์แบบ LED Ø 22 มม.

- แยกชิ้นส่วนหัวและตัวได้จึงสามารถประกอบได้ตามต้องการ
- ติดตั้งสะดวก รวดเร็วและทนต่อสภาพกัดกร่อนและสารเคมีต่างๆ ได้ดี โดยเฉพาะในอุตสาหกรรมประเภท Oil & Gas หรือ Food & Beverage
- ส่วนฐานและส่วนหัว ทำจากพลาสติกและได้มาตรฐาน EN/IEC 60947-5-1, UL และ CSA
- กันน้ำ กันน้ำมัน กันฝุ่นที่ IP66 และ IP20 ที่คอนแทคบล็อก

สวิตช์ปุ่มกดมีไฟลือกแลมป์แบบ LED หัวเรียบ - กดถัด

รายละเอียด	คอนแทคบล็อก	สี	รหัสสินค้า	ราคา (บาท)
ต่อตรง 24V DC หรือ AC ก็ได้	1 NO + 1 NC	ขาว	XB5AW31B5	780
		เขียว	XB5AW33B5	780
		แดง	XB5AW34B5	780
		เหลือง	XB5AW35B5	780
		น้ำเงิน	XB5AW36B5	780
ต่อตรง 110 - 120 V AC	1 NO + 1 NC	ขาว	XB5AW31G5	805
		เขียว	XB5AW33G5	805
		แดง	XB5AW34G5	805
		เหลือง	XB5AW35G5	805
		น้ำเงิน	XB5AW36G5	805
ต่อตรง 220 - 240 V AC	1 NO + 1 NC	ขาว	XB5AW31M5	805
		เขียว	XB5AW33M5	855
		แดง	XB5AW34M5	855
		เหลือง	XB5AW35M5	805
		น้ำเงิน	XB5AW36M5	850

หมายเหตุ : หากต้องการคอนแทคบล็อก หรือหัวสวิตช์แบบอื่นๆ กรุณาติดต่อตัวแทนจำหน่าย





XB5 Multiple-head pushbuttons

สวิตช์ปุ่มกด Ø 22 มม. แบบพลาสติก

- แยกชิ้นส่วนหัวและตัวได้จึงสามารถประกอบได้ตามต้องการ
- ติดตั้งสะดวก รวดเร็วและทนต่อสภาพกัดกร่อนและสารเคมีต่างๆ ได้ดี โดยเฉพาะในอุตสาหกรรมประเภท Oil & Gas หรือ Food & Beverage
- ส่วนฐานและส่วนหัว ทำจากพลาสติกและได้มาตรฐาน EN/IEC 60947-5-1, UL และ CSA
- กันน้ำ กันน้ำมัน กันฝุ่นที่ IP66 และ IP20 ที่คอนแทคบล็อด

ผลิตภัณฑ์สำเร็จรูป (หัว+ตัว)

รายละเอียด	คอนแทคบล็อด	ใช้ไฟ	รหัสสินค้า	ราคา (บาท)
 หัวกดปุ่มคู่ (1 หัวเขียว + 1 หัวนูน) กดแต่งกลับ 1 NO ที่ปุ่มเขียว "I" หัวเขียว 1 NC ที่ปุ่มแดง "O" หัวนูน	-	-	XB5AL73415P	700
 หัวกดปุ่มคู่ (2 หัวเขียว) กดแต่งกลับ 1 NO ที่ปุ่มเขียว "I" หัวเขียว 1 NC ที่ปุ่มดำ "O" หัวเขียว	-	-	XB5AA71215P	600
 หัวกดปุ่มคู่ (1 หัวเขียว + 1 หัวนูน + LED สีขาว) กดแต่งกลับ 1 NO ที่ปุ่มเขียว "I" หัวเขียว 1 NC ที่ปุ่มแดง "O" หัวนูน	-	ต่อตรง 24 V AC หรือ DC ก็ได้	XB5AW7L3741B5	775
	-	ต่อตรง 220 - 240 V AC	XB5AW7L3741M5	1,330



หมายเหตุ : *หากต้องการคอนแทคบล็อด หรือหัวสวิตช์แบบอื่นๆ และราคา กรุณาติดต่อตัวแทนจำหน่าย

XB5 Multiple-head pushbuttons

สวิตช์ปุ่มกด Ø 22 มม. แบบพลาสติก

- แยกชิ้นส่วนหัวและตัวได้จึงสามารถประกอบได้ตามต้องการ
- ติดตั้งสะดวก รวดเร็วและทนต่อสภาพกัดกร่อนและสารเคมีต่างๆ ได้ดี โดยเฉพาะในอุตสาหกรรมประเภท Oil & Gas หรือ Food & Beverage
- ส่วนฐานและส่วนหัว ทำจากพลาสติกและได้มาตรฐาน EN/IEC 60947-5-1, UL และ CSA
- กันน้ำ กันน้ำมัน กันฝุ่นที่ IP66 และ IP20 ที่คอนแทคบล็อด

ผลิตภัณฑ์สำเร็จรูป (หัว+ตัว)

รายละเอียด	คอนแทคบล็อด	ใช้ไฟ	รหัสสินค้า	ราคา (บาท)
 หัวกดปุ่มคู่ (2 หัวเขียว + LED สีขาว) กดแต่งกลับ 1 NO ที่ปุ่มขาว "I" หัวเขียว 1 NC ที่ปุ่มดำ "O" หัวเขียว	-	ต่อตรง 24 V AC หรือ DC ก็ได้	XB5AW7A1721B5	775
	-	ต่อตรง 220 - 240 V AC	XB5AW7A1721M5	1,330
 หัวกดปุ่มคู่ (2 หัวเขียว + LED สีขาว) กดแต่งกลับ 1 NO ที่ปุ่มเขียว "I" หัวเขียว 1 NC ที่ปุ่มแดง "O" หัวเขียว	-	ต่อตรง 24 V AC หรือ DC ก็ได้	XB5AW73731B5	1,320
	-	ต่อตรง 220 - 240 V AC	XB5AW73731M5	1,320
 หัวกดปุ่มคู่ (2 หัวเขียว + 1 หัวนูนตรงกลาง) กดแต่งกลับ 1 NO ที่ปุ่มขาว "↑" หัวเขียว 1 NO ที่ปุ่มดำ "↓" หัวเขียว 1 NC ที่ปุ่มแดง "STOP" หัวนูน	-	ต่อตรง 24 V AC หรือ DC ก็ได้	XB5AA711247P	825

หมายเหตุ : *หากต้องการคอนแทคบล็อด หรือหัวสวิตช์แบบอื่นๆ และราคา กรุณาติดต่อตัวแทนจำหน่าย

Control and signaling units

Harmony XB4 metal Pushbuttons, switches, and pilot lights

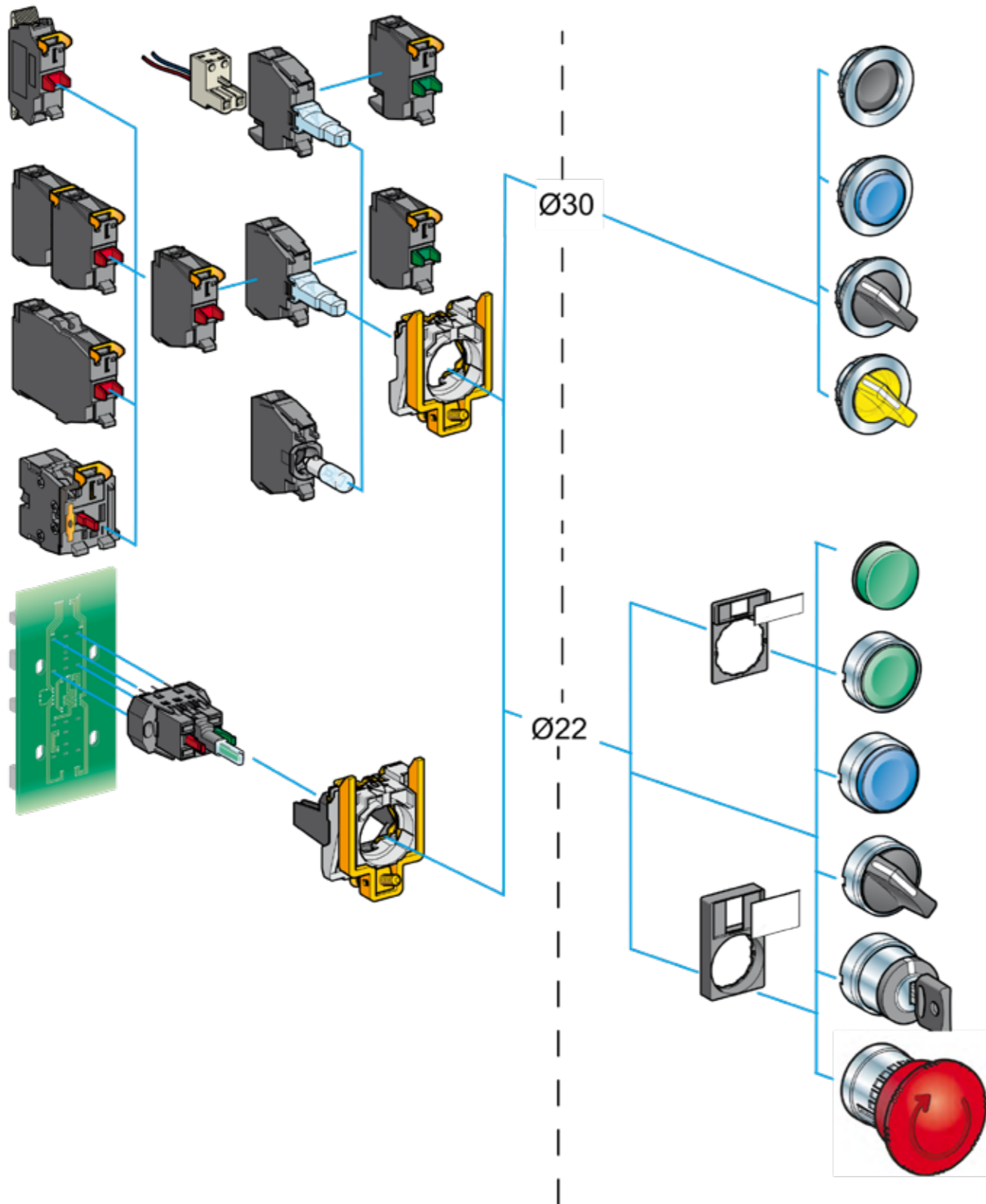

XB4 pushbuttons

สวิตช์ปุ่มกด Ø 22 มม. แบบโลหะ:

- แยกชิ้นส่วนหัวและตัวได้จึงสามารถประกอบได้ตามต้องการ
- ติดตั้งสะดวก รวดเร็ว และต่อลงดินโดยอัตโนมัติ (Self earthing)
- ส่วนฐานและส่วนหัวทำจากโลหะ จึงแข็งแรงทนทาน
- กันน้ำ กันน้ำมัน กันฝุ่นที่ IP66 และ IP20 ที่คอนแทคปลั๊ก





รายละเอียด	คอนแทคปลั๊ก	สี	รหัสสินค้า	ราคา (บาท)
		ขาว	XB4BA11	500
		เขียว	XB4BA31	500
		เหลือง	XB4BA51	500
		น้ำเงิน	XB4BA61	500
	1 NC	แดง	XB4BA42	500
สวิตช์ปุ่มกดหัวเรียบ-กดค้าง		ขาว	XB4BH11	1,150
	1 NO	เขียว	XB4BH31	1,150
		เหลือง	XB4BH51	1,150
	1 NC	แดง	XB4BH42	1,150
สวิตช์ปุ่มกดหัวนูน-กดเด็งกลับ	1 NC	แดง	XB4BL42	600
สวิตช์ปุ่มกดหัวหุ้มยาง(BOOTEDX)	1 NO	ดำ	XB4BP21	670
		เขียว	XB4BP31	670
	1 NC	แดง	XB4BP42	670

รุ่น XBABA01 และ ZBABA0 สามารถเลือกซื้อฝาสีหรือเครื่องหมายตามต้องการได้จากหน้า G-59 และ G-60
หมายเหตุ : *หากต้องการคอนแทคปลั๊ก สี หรือ หัว แบบอื่นๆ และราคา กรุณาติดต่อตัวแทนจำหน่าย

XB4 Pushbuttons

สวิตช์ปุ่มกด Ø 22 มม. แบบโลหะ:

- แยกชิ้นส่วนหัวและตัวได้จึงสามารถประกอบได้ตามต้องการ
- ติดตั้งสะดวก รวดเร็ว และต่อลงดินโดยอัตโนมัติ (Self earthing)
- ส่วนฐานและส่วนหัวทำจากโลหะ จึงแข็งแรงทนทาน
- กันน้ำ กันน้ำมัน กันฝุ่นที่ IP66 และ IP20 ที่คอนแทคบล็อด

รายละเอียด	คอนแทค บล็อด	สี	รหัสสินค้า	ราคา (บาท)
 สวิตช์กดดอกเห็ด กดตั้งกลับ"	1 NO	ดำ Ø 40 มม.	XB4BC21	795
 สวิตช์กดดอกเห็ด-กดล็อก ดึงกลับเพื่อคลาย	1 NC	แดง Ø 40 มม.	XB4BT842	1,230
 สวิตช์กดดอกเห็ด-กดล็อก หมุนตั้งกลับ	1 NC	แดง Ø 40 มม.	XB4BS8442	1,200
 "สวิตช์กดดอกเห็ด-กดล็อก ไขกุญแจตั้งกลับ	1 NC + 1NO	แดง Ø 40 มม.	XB4BS9445P	1,630
 หัวกดปุ่มคู่ (1 หัวเขียว+หัวนูน) 1 NC ที่ปุ่มสีเขียว หัวเรียบ 1 NC ที่ปุ่มสีแดง หัวนูน	1 NO ที่ปุ่มสีเขียว หัวเรียบ 1 NC ที่ปุ่มสีแดง หัวนูน		XB4BL73415	1,200



หมายเหตุ : *หากต้องการคอนแทคบล็อด สี หรือ หัว แบบอื่นๆ และราคา กรุณาติดต่อตัวแทนจำหน่าย

XB4 Selector switches

สวิตช์ซีเลคเตอร์ Ø 22 มม. แบบโลหะ:

- แยกชิ้นส่วนหัวและตัวได้จึงสามารถประกอบได้ตามต้องการ
- ติดตั้งสะดวก รวดเร็ว และต่อลงดินโดยอัตโนมัติ (Self earthing)
- ส่วนฐานและส่วนหัวทำจากโลหะ จึงแข็งแรงทนทาน
- กันน้ำ กันน้ำมัน กันฝุ่นที่ IP66 และ IP20 ที่คอนแทคบล็อด

ผลิตภัณฑ์สำเร็จรูป (หัว+ตัว)

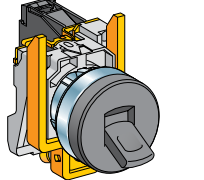
รายละเอียด	คอนแทค บล็อด	รหัสสินค้า	ราคา (บาท)
 สวิตช์ซีเลคเตอร์ ที่จับแบบมาตรฐาน	2 ตำแหน่ง ค้าง	1 NO XB4BD21	850
		1 NC + 1NO XB4BD25	1,000
	2 ตำแหน่ง - ตั้งกลับ จากขวามาซ้าย	1 NO XB4BD41	980
 สวิตช์ซีเลคเตอร์ ที่จับแบบยาว	3 ตำแหน่ง - ค้าง	2 NO XB4BD33	1,000
	2 ตำแหน่ง-ค้าง	1 NO XB4BJ21	950
		1 NC + 1NO XB4BJ25	975
 สวิตช์โยก	3 ตำแหน่ง - ค้าง	2 NO XB4BJ33	1,100
	3 ตำแหน่ง - ตั้งกลับ จากซ้ายและขวา มากลาง	2 NO XB4BJ53	1,100
สวิตช์โยก	โยกค้าง	1 NO XB4BD281	855

หมายเหตุ : *หากต้องการคอนแทคบล็อด สี หรือ หัว แบบอื่นๆ และราคา กรุณาติดต่อตัวแทนจำหน่าย

XB4 Key switches

สวิตช์กุญแจ Ø 22 มม. แบบโลหะ

- แยกชิ้นส่วนหัวและตัวได้จึงสามารถประกอบได้ตามต้องการ
- ติดตั้งสะดวก รวดเร็ว และต่อลงดินโดยอัตโนมัติ (Self earthing)
- ส่วนฐานและส่วนหัวทำจากโลหะ จึงแข็งแรงทนทาน
- กันน้ำ กันน้ำมัน กันฝุ่นที่ IP66 และ IP20 ที่คอนแทคบล็อก

ผลิตภัณฑ์สำเร็จรูป (หัว+ตัว)

รายละเอียด	ตำแหน่งที่เอา กุญแจออกได้	คอนแทค บล็อก	รหัสสินค้า	ราคา (บาท)
สวิตช์กุญแจ 2 ตำแหน่ง ปิดค้าง	ตำแหน่งซ้าย	1 NO	XB4BG21	1,160
	ตำแหน่ง ซ้ายและขวา	1 NO	XB4BG41	1,160
สวิตช์กุญแจ 2 ตำแหน่ง - เด็งกลับ	ตำแหน่งจากขวา มาซ้าย	1 NO	XB4BG61	1,670
	ตำแหน่งกลาง ซ้าย-ขวา	2 NO	XB4BG03	1,980
สวิตช์กุญแจ 3 ตำแหน่ง ปิดค้าง	ตำแหน่งกลาง	2 NO	XB4BG33	1,700



คอนแทคบล็อก และอุปกรณ์เสริม

รายละเอียด	คอนแทค บล็อก	รหัสสินค้า	ราคา (บาท)
คอนแทคบล็อก	1 NO	ZBE101	195
	1 NC	ZBE102	200
คอนแทคบล็อกคู่	2 NO	ZBE203	900
	2 NC	ZBE204	900
	1 NO + 1NC	ZBE205	900
หัวสำหรับปิดช่องที่ไม่ได้ใช้งาน (Ø 22 มม.)	พลาสติก	ZB5SZ3	165
	โลหะ	ZB4SZ3	273
แผ่นเนมเพลท วงกลม Ø 60 มม. มีคำว่า Emergency Stop สีดำบนพื้นสีเหลือง	-	ZBY9320	250

ดูรหัสสินค้าของเนมเพลทแบบต่างๆ ได้จากหน้า G-56

หมายเหตุ : หากต้องการคอนแทคบล็อก สี หรือ หัว แบบอื่นๆ และราคา กรุณาติดต่อตัวแทนจำหน่าย

XB4 LED Pilot lamps

XB4 ไฟลือกแลมปี Ø 22 มม.

- แยกชิ้นส่วนหัวและตัวได้ จึงสามารถประกอบได้ตามต้องการ
- ติดตั้งสะดวก รวดเร็ว และต่อลงดินโดยอัตโนมัติ (Self earthing)
- ส่วนฐานและส่วนหัวทำจากโลหะ จึงแข็งแรงทนทาน
- กันน้ำ กันน้ำมัน กันฝุ่นที่ IP66 และ IP20 ที่คอนแทคบล็อก

ไฟลือกแลมปี แบบ LED ต่อตรง

รายละเอียด	คอนแทค บล็อก	รหัสสินค้า	ราคา (บาท)
24V AC หรือ DC ก็ได้	ขาว	XB4BVB1	530
	เขียว	XB4BVB3	530
	แดง	XB4BVB4	530
	เหลือง	XB4BVB5	530
	น้ำเงิน	XB4BVB6	530
	110 - 120 V AC	ขาว	XB4BVG1
เขียว		XB4BVG3	630
แดง		XB4BVG4	630
เหลือง		XB4BVG5	630
น้ำเงิน		XB4BVG6	630
220 - 240 V AC		ขาว	XB4BVM1
	เขียว	XB4BVM3	630
	แดง	XB4BVM4	630
	เหลือง	XB4BVM5	630
	น้ำเงิน	XB4BVM6	630



หมายเหตุ : หากต้องการรุ่นที่ใช้ไฟ 110 V หรือคอนแทคบล็อกและหัวซีลเคเตอร์แบบอื่นๆ กรุณาติดต่อตัวแทนจำหน่าย

XB4 LED Illuminated Selector Switches

XB4 สวิตช์เลือกเตอร์แบบมีแลมป์ LED Ø 22 มม.

- แยกชิ้นส่วนหัวและตัวได้ จึงสามารถประกอบได้ตามต้องการ
- ติดตั้งสะดวก รวดเร็ว และต่อลงดินโดยอัตโนมัติ (Self earthing)
- ส่วนฐานและส่วนหัวทำจากโลหะ จึงแข็งแรงทนทาน
- กันน้ำ กันน้ำมัน กันฝุ่นที่ IP66 และ IP20 ที่คอนแทคบล็อก

สวิตช์เลือกเตอร์แบบมีแลมป์ LED Ø 22 มม.

รายละเอียด	คอนแทคบล็อก	รหัสสินค้า	ราคา (บาท)
2 ตำแหน่งปิดแล้วค้าง ↓ ต่อตรง 24 V AC หรือ DC ก็ได้ 1 NO + 1 NC	ขาว	XB4BK121B5	1,980
	เขียว	XB4BK123B5	1,980
	แดง	XB4BK124B5	1,980
	เหลือง	XB4BK125B5	1,980
	น้ำเงิน	XB4BK126B5	1,980
ต่อตรง 220 - 240 VAC ↓ 1 NO + 1 NC	ขาว	XB4BK121M5	1,980
	เขียว	XB4BK123M5	1,980
	แดง	XB4BK124M5	1,980
	เหลือง	XB4BK125M5	1,980
	น้ำเงิน	XB4BK126M5	1,980
3 ตำแหน่งปิดแล้วค้าง ↓ ต่อตรง 24 V AC หรือ DC ก็ได้ 1 NO + 1 NC	ขาว	XB4BK131B5	1,980
	เขียว	XB4BK133B5	1,980
	แดง	XB4BK134B5	1,980
	เหลือง	XB4BK135B5	1,980
	น้ำเงิน	XB4BK136B5	1,980
ต่อตรง 220 - 240 VAC ↓ 1 NO + 1 NC	ขาว	XB4BK131M5	1,980
	เขียว	XB4BK133M5	1,980
	แดง	XB4BK134M5	1,980
	เหลือง	XB4BK135M5	1,980
	น้ำเงิน	XB4BK136M5	1,980



XB4 LED Illuminated Pushbuttons

XB4 สวิตช์ปุ่มกดมีไฟแอลอีดี แบบ LED Ø 22 มม.

- แยกชิ้นส่วนหัวและตัวได้ จึงสามารถประกอบได้ตามต้องการ
- ติดตั้งสะดวก รวดเร็ว และต่อลงดินโดยอัตโนมัติ (Self earthing)
- ส่วนฐานและส่วนหัวทำจากโลหะ จึงแข็งแรงทนทาน
- กันน้ำ กันน้ำมัน กันฝุ่นที่ IP66 และ IP20 ที่คอนแทคบล็อก

สวิตช์ปุ่มกดมีไฟแอลอีดี แบบ LED หัวเรียบ - กดค้าง

รายละเอียด	คอนแทคบล็อก	รหัสสินค้า	ราคา (บาท)
ต่อตรง 24 VAC หรือ DC ก็ได้ 1 NO + 1 NC	ขาว	XB4BW31B5	1,550
	เขียว	XB4BW33B5	1,550
	แดง	XB4BW34B5	1,550
	เหลือง	XB4BW35B5	1,550
	น้ำเงิน	XB4BW36B5	1,550
ต่อตรง 110 - 120 VAC 1 NO + 1 NC	ขาว	XB4BW31G5	1,550
	เขียว	XB4BW33G5	1,550
	แดง	XB4BW34G5	1,550
	เหลือง	XB4BW35G5	1,550
	น้ำเงิน	XB4BW36G5	1,550
ต่อตรง 220 - 240 VAC 1 NO + 1 NC	ขาว	XB4BW31M5	1,550
	เขียว	XB4BW33M5	1,550
	แดง	XB4BW34M5	1,550
	เหลือง	XB4BW35M5	1,550
	น้ำเงิน	XB4BW36M5	1,550



หมายเหตุ : หากต้องการคอนแทคบล็อก หรือหัวสวิตช์แบบอื่นๆ กรุณาติดต่อตัวแทนจำหน่าย

หมายเหตุ : หากต้องการรุ่นที่ใช้ไฟ 110 V หรือคอนแทคบล็อกและหัวสวิตช์แบบอื่นๆ กรุณาติดต่อตัวแทนจำหน่าย

XB4 LED Illuminated Pushbuttons Switches

XB4 สวิตช์ปุ่มกดมีไฟแอลอีดี แบบ LED Ø 22 มม.

- แยกชิ้นส่วนหัวและตัวได้ จึงสามารถประกอบได้ตามต้องการ
- ติดตั้งสะดวก รวดเร็ว และต่อลงดินโดยอัตโนมัติ (Self earthing)
- ส่วนฐานและส่วนหัวทำจากโลหะ จึงแข็งแรงทนทาน
- กันน้ำ กันน้ำมัน กันฝุ่นที่ IP66 และ IP20 ที่คอนแทคปลั๊ก

สวิตช์ปุ่มกดมีไฟแอลอีดี แบบ LED หัวเรียบ - กดค้าง

รายละเอียด	คอนแทคปลั๊ก	รหัสสินค้า	ราคา (บาท)
ต่อตรง 24 V AC หรือ DC ก็ได้	ขาว	XB4BH01B5	2,100
	เขียว	XB4BH03B5	2,100
	แดง	XB4BH04B5	2,100
	เหลือง	XB4BH05B5	2,100
	น้ำเงิน	XB4BH06B5	2,100
ต่อตรง 110 - 120 VAC	เขียว	XB4BH03G5	2,100
	เหลือง	XB4BH05G5	2,100
ต่อตรง 220 - 240 VAC	ขาว	XB4BH01M5	2,100
	เขียว	XB4BH03M5	2,100
	แดง	XB4BH04M5	2,100
	เหลือง	XB4BH05M5	2,100
	น้ำเงิน	XB4BH06M5	2,100



XB4 Head & Body Ø 22 mm.

XB4 Head & Body Ø 22 มม.

รหัสแยกส่วนหัว และส่วนตัว















	รายละเอียด	รหัสสินค้า	ราคา (บาท)
ส่วนตัว ZB4-BZ	1 NO	ZB4BZ101	350
	1 NC	ZB4BZ102	400
	2 N/O	ZB4BZ103	500
	1 NO + 1 NC	ZB4BZ105	500
ส่วนหัว ZB4-BA ปุ่มกดหัวเรียบ - กดค้างกลับ	ไม่มีฝา	ZB4BA0	155
	ขาว	ZB4BA1	150
	ดำ	ZB4BA2	150
	เขียว	ZB4BA3	150
	แดง	ZB4BA4	150
	เหลือง	ZB4BA5	150
ส่วนหัว ZB4-BC ปุ่มกดดอกเห็ด - กดค้างกลับ	น้ำเงิน	ZB4BA6	150
	ดำ Ø 40 มม.	ZB4BC2	480
	เขียว Ø 40 มม.	ZB4BC3	480
	แดง Ø 40 มม.	ZB4BC4	480
ส่วนหัว ZB4-BD ซีเลคเตอร์ที่จับ แบบมาตรฐาน	2 ตำแหน่งค้าง	ZB4BD2	500
	3 ตำแหน่ง - ค้าง	ZB4BD3	500
	2 ตำแหน่ง - เด้งกลับจากซ้ายมาขวา	ZB4BD4	630
	3 ตำแหน่ง - เด้งกลับจากซ้ายมาขวามากกลาง	ZB4BD5	480
	3 ตำแหน่ง - เด้งกลับจากขวามากกลาง	ZB4BD8	520
สวิตช์โยกค้าง	-	ZB4BD28	1,370



XB4 Head & Body Ø 22 mm.

XB4 Head & Body Ø 22 mm.

รหัสแยกส่วนหัว และส่วนตัว

	รายละเอียด	รหัสสินค้า	ราคา (บาท)
 <p>ส่วนตัว ZB4-BG สวิทช์กุกญแจ</p>	 2 ตำแหน่งปิดค้าง กุญแจออกตำแหน่งซ้าย	ZB4BG2	810
	 3 ตำแหน่งปิดค้าง กุญแจออกตำแหน่งกลาง	ZB4BG3	1,200
	 2 ตำแหน่งปิดค้าง กุญแจออกตำแหน่งซ้าย และขวา	ZB4BG4	810
	ขาว	ZB4BH01	800
 <p>ส่วนหัว ZB4-BH ปุ่มกด หัวเรียบ - กดค้าง</p>	ดำ	ZB4BH02	800
	เขียว	ZB4BH03	800
	แดง	ZB4BH04	750
	เหลือง	ZB4BH05	800
	น้ำเงิน	ZB4BH06	800
 <p>ส่วนหัว ZB4-BJ ซีเลคเตอร์ที่จับแบบยาว</p>	 2 ตำแหน่งค้าง	ZB4BJ2	600
	 3 ตำแหน่ง - ค้าง	ZB4BJ3	600
	 2 ตำแหน่ง - เด้งกลับจากขวามาซ้าย	ZB4BJ4	600
	 3 ตำแหน่ง - เด้งกลับจากซ้ายมาขวามากกลาง	ZB4BJ5	600
	เขียว	ZB4BL3	350
 <p>ส่วนหัว ZB4-BL ปุ่มกดหัวนูน-กดเด้งกลับ</p>	แดง	ZB4BL4	200
	ปุ่มกดคู่สีเขียว - หัวเรียบ, สีแดง - หัวนูน	ZB4BL7340	645
	ดำ	ZB4BP2	320
 <p>ส่วนหัว ZB4-BP ปุ่มกดหัวหุ้มยาง (BOOTED)</p>	เขียว	ZB4BP3	320
	แดง	ZB4BP4	270
 <p>ส่วนหัว ZB4-BS ปุ่มกดดอกเห็ด-กดล๊อค</p>	ไขกุญแจเด้งกลับ, แดง Ø 40 มม.	ZB4BS944	1,150
	หมุนเด้งกลับ, แดง Ø 30 มม.	ZB4BS834	850
	หมุนเด้งกลับ, แดง Ø 40 มม.	ZB4BS844	900
 <p>ส่วนหัว ZB4-BT ปุ่มกดดอกเห็ด-กดล๊อค</p>	เด้งกลับเพื่อคลาย, แดง Ø 40 มม.	ZB4BT84	790

XD Small joystick controllers

XD จอยสติ๊ก Ø 22 มม

- มีให้เลือกทั้งแบบ 2 และ 4 ทิศทาง
- 2 NO ต่อ 1 ทิศทางสำหรับรุ่น XD2-G
- 1 NO ต่อ 1 ทิศทางสำหรับรุ่น XD4-P

รุ่น XD4-P (1 จังหวะ, 1 NO ต่อ 1 ทิศทาง)

รายละเอียด	รหัสสินค้า	ราคา (บาท)	
2 ทิศทาง (1 NO ต่อ 1 ทิศทาง)	1 จังหวะ ต่อ 1 ทิศทาง โยกแล้วค้าง	XD4PA12	3,700
A ← ○ → B	1 จังหวะ ต่อ 1 ทิศทาง โยกแล้วเด้งกลับ ตำแหน่งกลาง	XD4PA22 ⁽¹⁾	3,980
4 ทิศทาง (1 NO ต่อ 1 ทิศทาง)	1 จังหวะ ต่อ 1 ทิศทาง โยกแล้วค้าง	XD4PA14	4,820
A ← ○ → B D ↑ C	1 จังหวะ ต่อ 1 ทิศทาง โยกแล้วเด้งกลับ ตำแหน่งกลาง	XD4PA24 ⁽²⁾	4,820

(1) ใช้แทนรุ่น XD2-PA22

(2) ใช้แทนรุ่น XD2-PA24

รุ่น XD2-G (2 จังหวะ, 2 NO ต่อ 1 ทิศทาง)

รายละเอียด	รหัสสินค้า	ราคา (บาท)	
2 ทิศทาง (1 NO ต่อ 1 ทิศทาง)	2 จังหวะ ต่อ 1 ทิศทาง โยกแล้วเด้งกลับ ตำแหน่งกลาง	XD2GA8241	7,480
A ← ○ → B	2 จังหวะ ต่อ 1 ทิศทาง โยกจังหวะแรกค้าง โยกจังหวะที่สองเด้ง กลับสู่ตำแหน่งแรก	XD2GA8251	7,500
4 ทิศทาง (1 NO ต่อ 1 ทิศทาง)	2 จังหวะ ต่อ 1 ทิศทาง โยกแล้วเด้งกลับ ตำแหน่งกลาง	XD2GA8441	10,800
A ← ○ → B D ↑ C	2 จังหวะ ต่อ 1 ทิศทาง โยกจังหวะแรกค้าง โยกจังหวะที่สองเด้ง กลับสู่ตำแหน่งแรก	XD2GA8451	10,300

หมายเหตุ : *หากต้องการทราบราคา กรุณาติดต่อตัวแทนจำหน่าย



XD4-PA12

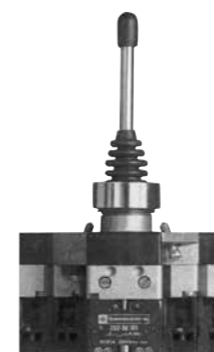

XD2-GA8441

XB5 Wireless Pushbuttons

สวิตช์ปุ่มกดไร้สาย Ø 22 มม.

- ลดระยะเวลาและค่าใช้จ่ายในการติดตั้ง
- อีสระในการเคลื่อนย้าย
- ไม่ต้องใช้แบตเตอรี่ หรือจ่ายไฟให้ตัวสัญญาณ
- 1 ตัวรับสัญญาณ สามารถรองรับตัวส่งสัญญาณได้มากถึง 32 ตัว
- รองรับระยะห่างระหว่างตัวรับกับตัวส่งได้มากถึง 100 เมตร
- ง่ายต่อการเพิ่ม หรือเปลี่ยนอุปกรณ์ที่ต้องการควบคุม

Wireless and batteryless Pushbuttons Harmony® XB5R



ชุดพร้อมใช้งาน	ปุ่มกดติดตั้งในตู้หรือเครื่องจักร				ปุ่มกดแบบพกพา	
	แบบพลาสติก	แบบโลหะ	แบบพลาสติก	แบบโลหะ	แบบพลาสติกในกล่องแบบพกพา	
สวิตช์ไร้สายขนาด 22 มม.	แบบพลาสติก	แบบโลหะ	แบบพลาสติก	แบบโลหะ	แบบพลาสติกในกล่องแบบพกพา	
ฝาครอบปุ่มกด (Caps)	สีดำ 1 อัน		10 สี อย่างละ 1 อัน		สีดำ 1 อัน	10 สี อย่างละ 1 อัน
ตัวรับสัญญาณ (Receiver)	ไม่สามารถตั้งค่าโปรแกรมที่ตัวรับสัญญาณได้		สามารถตั้งค่าโปรแกรมที่ตัวรับสัญญาณได้		ไม่สามารถตั้งค่าโปรแกรมที่ตัวรับสัญญาณได้	สามารถตั้งค่าโปรแกรมที่ตัวรับสัญญาณได้
ตัวส่งสัญญาณ (Relay output)	1 ตัวส่งสัญญาณ รุ่น RT 3A		2 ตัวส่งสัญญาณ รุ่น RT 3A		1 ตัวส่งสัญญาณ รุ่น RT 3A	2 ตัวส่งสัญญาณ รุ่น RT 3A
แรงดันไฟ (Voltage Receiver)	24 V DC		24...240 V AC/D		24 V DC	24...240 V AC/D
รหัสสินค้า	XB5RFB01	XB4RFB01	XB5RFA02	XB4RFA02	XB5RMB03	XB5RMA04
ราคา (บาท)	11,500	13,500	15,700	19,800	15,000	18,800

XB5 Wireless Pushbuttons

อุปกรณ์รับสัญญาณ จากปุ่มกดไร้สายและเซ็นเซอร์ไร้สาย

- ลดระยะเวลาและค่าใช้จ่ายในการติดตั้ง
- สามารถเชื่อมต่อกับอุปกรณ์อื่นได้ ผ่านการสื่อสารแบบ Ethernet และ Modbus RS485
- 1 ตัวรับสัญญาณสามารถรับได้มากถึง 60 ตัว
- รองรับระยะห่างระหว่างตัวรับและตัวส่งได้มากถึง 100 เมตร
- หากต้องการระยะห่างเพิ่มสามารถใช้ตัวขยายสัญญาณ (Antenna) ได้
- สามารถเลือกโปรแกรมเพื่อนำไปใช้งานได้อย่างหลากหลาย



Configurable Harmony Hub

Description	Data function	Output type	Receiver voltage V	รหัสสินค้า	ราคา (บาท)
Configurable Harmony Hub equipped with: • 7-segment display • Jog dial • 8 LED indicators (Power On, functions mode, communication status, signal strength) • external antenna connector and protective plug	Monostable (adjustable from 100 ms to 1 s)	1 slot for ZBRCETH communication module (to be ordered separately)	24...240°C	ZBRN1	20,800
	Monostable (adjustable from 100 ms to 1 s)	2 RS485 connectors providing connectivity for Modbus RS485 Serial Line	24...240°C	ZBRN2	23,200

Configurable module

Description	Characteristics	Communication	รหัสสินค้า	ราคา (บาท)
Modbus/TCP network communication module	Modbus/TCP protocol with embedded Web pages in 5 languages for configuration monitoring, and diagnostics	2 RJ45 connectors providing connectivity for daisy chain and daisy chain loop operation	ZBRCETH	6,560

Accessories

Product	Application	Description	รหัสสินค้า	ราคา (บาท)
External antenna	Connected to the Harmony Hub (ZBRN1 or ZBRN2) Used to increase the distance of transmission	2 m/6.56 ft cable 1 RF connector	ZBRA2	3,720

Transmitter components for wireless and batteryless rope pull switch

Product	Application	รหัสสินค้า	ราคา (บาท)
Rope pull switch with wireless and batteryless transmitter	For automatic doors ; The rope pull switch sends a radio message to the receiver in the control panel to open and close the door.	ZBRP1	5,460
Rope pull switch with wireless and batteryless transmitter, and a universal support accessory ZBRAUS2	For automatic doors ; The rope pull switch sends a radio message to the receiver in the control panel to open and close the door.	XB5RP1US2	*

Transmitter components for wireless and batteryless rope pull switch

Description	Output function	Output type	Receiver voltage	รหัสสินค้า	ราคา (บาท)
Configurable receivers equipped with: • 2 buttons (teach and parameter setting) • 6 Indicating LEDs (power ON, function modes, output status, signal strength)	Monostable	4 PNP outputs, 200mA/24 V	24 ...	ZBRRC	15,200
	Monostable, Bistable	2 relay outputs type RT3A(7)	24...240°C	ZBRRD	13,500
	Monostable, Bistable, Stop/Start	2 relay outputs type RT3A(7)	24...240°C	ZBRRS	13,500

หมายเหตุ : *หากต้องการทราบราคา กรุณาติดต่อตัวแทนจำหน่าย

XB5 Wireless Pushbuttons

สวิตช์ปุ่มกดไร้สาย Ø 22 มม.

- ลดระยะเวลา และค่าใช้จ่ายในการติดตั้ง
- อีสิระในการเคลื่อนย้าย
- ไม่ต้องใช้แบตเตอรี่ หรือจ่ายไฟให้ตัวสัญญาณ
- รองรับระยะห่างระหว่างตัวรับกับตัวส่งได้มากถึง 100 เมตร
- ง่ายต่อการเพิ่ม หรือเปลี่ยนอุปกรณ์ที่ต้องการควบคุม

Accessories (continued)

Boxes for wireless and batteryless pushbuttons

Product	Application	Description	Sold In lots of	รหัสสินค้า	ราคา (บาท)
Plastic empty mobile box	For mobile and static applications with wireless and batteryless pushbuttons	1 out-out	1	ZBRM21	2,930
		2 out-outs	1	ZBRM22	2,930
Plastic mobile box equipped with button(s) and transmitter (s), 1 set of caps	For mobile and static applications with wireless and batteryless pushbuttons	1 button with ZBRT 1 transmitter	1	ZBRM21A0	8,390
		1 button with ZBRT 2 transmitter	1	ZBRM21B0	8,500
		2 buttons with ZBRT1 transmitters	1	ZBRM22A0	12,900
		2 buttons with ZBRT2 transmitters	1	ZBRM22B0	13,900
		1 buttons with ZBRT1 and 1 button with ZBRT2	1	ZBRM22AB0	13,000
-	Support for tube or wall specific for ZBRM21 and ZBRM22	-	1	ZBRACS	1,460
Empty plastic boxes for wireless and batteryless pushbuttons	For static or on-board wireless and batteryless pushbuttons	1 out-out	1	XALD01	800
		2 out-out	1	XALD02	1,090

Other Accessories

Relay-antenna	Between transmitter and receiver Used to increase the range and/or get round obstacles	24...240°C □ 5 m/16.4 ft cable □ 1. power-ON LED □ 2 LEDs reception/transmission	1	ZBRA1	4,770
Passive antenna	Passive antenna to pass through a wall, must be close to a relay antenna or a receiver	□ 2 antennas □ 0.9 m/2.95 ft cable □ 2 RF connectors	1	ZBRA3	4,290
Vertical or horizontal support	Universal support for rope pull switch	A carabiner and a support to attach horizontally or vertically	1	ZBRAUS2	635
Fixing collar	-	Plastic	10	ZB5AZ009	140
		Metal	10	ZB4BZ009	170

XB5 Wireless Pushbuttons

สวิตช์ปุ่มกดไร้สาย Ø 22 มม.

- ลดระยะเวลา และค่าใช้จ่ายในการติดตั้ง
- อีสิระในการเคลื่อนย้าย
- ไม่ต้องใช้แบตเตอรี่ หรือจ่ายไฟให้ตัวสัญญาณ
- รองรับระยะห่างระหว่างตัวรับกับตัวส่งได้มากถึง 100 เมตร
- ง่ายต่อการเพิ่ม หรือเปลี่ยนอุปกรณ์ที่ต้องการควบคุม

Hamony Hub ecosystem device

Transmitter components for wireless and batteryless pushbuttons

รายละเอียด	Type of push	สี	รหัสสินค้า	ราคา (บาท)
Transmitter for wireless and batteryless pushbutton	1 radio frame sent when button is pushed	-	ZBRT1	3,470
	1 radio frame sent when button is pushed 1 radio frame sent when button is released	-	ZBRT2	4,180
Wireless and batteryless pushbutton Including: • a transmitter equipped with fixing collar • a spring return mushroom head	Mushroom 40 mm/1.58 in, (plastic)	Black	ZB5RTC2	4,760
		White	ZB5RTA1	4,200
		Black	ZB5RTA2	4,200
		Green	ZB5RTA3	4,200
		White I on green background	ZB5RTA331	3,980
		Red	ZB5RTA4	4,200
	Flush (plastic)	White O on red background	ZB5RTA432	3,980
		Yellow	ZB5RTA5	4,200
		Blue	ZB5RTA6	4,200
		White	ZB4RTA1	4,530
		Black	ZB4RTA2	4,530
		Green	ZB4RTA3	4,530
Flush (metal)	White I on green background	ZB4RTA331	4,530	
	Red	ZB4RTA4	4,530	
	Yellow	ZB4RTA5	4,530	
	Blue	ZB4RTA6	4,530	

หมายเหตุ : *หากต้องการทราบราคา กรุณาติดต่อตัวแทนจำหน่าย

XB5 Harmony plus

XB5 สวิตช์ปุ่มกดและไฟลือกแอมป์ Ø 30 มม. แบบพลาสติก

- ดัวยดีไซน์ใหม่ ปุ่มกดแบบราบเป็นระดับเดียวกับหน้าตู้ (Flush design)
- ส่วนฐานและคอนแทคบล็อก สามารถใช้ร่วมกับ XB5 รุ่น Ø 22 ได้เลย
- แยกชิ้นส่วนหัวและตัวได้จึงสามารถประกอบได้ตามต้องการ
- ติดตั้งสะดวก รวดเร็วและทนต่อสภาพกัดกร่อนและสารเคมีต่างๆได้ดี โดยเฉพาะในอุตสาหกรรมประเภท Oil & Gas หรือ Food & Beverage
- ส่วนฐานและส่วนหัว ทำจากพลาสติกและได้มาตรฐาน EN/IEC 60947-5-1, UL และ CSA
- กันน้ำ กันน้ำมัน กันฝุ่นที่ IP66 และ IP20 ที่คอนแทคบล็อก

รายละเอียด	สี	คอนแทค	รหัสสินค้า	ราคา (บาท)
สวิตช์ปุ่มกดแบบราบ หัวเรียบ - กดเด็งกลับ	ขาว	1NO	XB5FA11	650
	ดำ	1NO	XB5FA21	650
	เขียว	1NO	XB5FA31	650
	เหลือง	1NO	XB5FA51	650
	น้ำเงิน	1NO	XB5FA61	650
	แดง	1NC	XB5FA42	650

ไฟลือกแอมป์ แบบ LED ต่อตรง

รายละเอียด	สี	รหัสสินค้า	ราคา (บาท)
24V AC หรือ DC ก็ได้	ขาว	XB5FVB1	790
	เขียว	XB5FVB3	790
	แดง	XB5FVB4	790
	เหลือง	XB5FVB5	790
	น้ำเงิน	XB5FVB6	790
	110 - 120 V AC	ขาว	XB5FVG1
เขียว		XB5FVG3	930
แดง		XB5FVG4	930
เหลือง		XB5FVG5	930
น้ำเงิน		XB5FVG6	930
220 - 240 V AC		ขาว	XB5FVM1
	เขียว	XB5FVM3	930
	แดง	XB5FVM4	930
	เหลือง	XB5FVM5	930
	น้ำเงิน	XB5FVM6	930

XB5 Harmony plus

XB5 สวิตช์ปุ่มกดแบบราบ Ø 30 มม. ทำจากพลาสติก

- แยกชิ้นส่วนหัวและตัวได้ จึงสามารถประกอบได้ตามต้องการ
- ติดตั้งสะดวก รวดเร็ว และต่อลงดินโดยอัตโนมัติ (Self earthing)
- ส่วนฐานและส่วนหัวทำจากโลหะ จึงแข็งแรงทนทาน
- กันน้ำ กันน้ำมัน กันฝุ่นที่ IP66 และ IP20 ที่คอนแทคบล็อก

รายละเอียด	คอนแทค	สี	รหัสสินค้า	ราคา (บาท)
ต่อตรง 24V DC หรือ AC ก็ได้	1 NO + 1 NC	ขาว	XB5FW31B5	980
		เขียว	XB5FW33B5	1,110
		แดง	XB5FW34B5	1,110
		เหลือง	XB5FW35B5	1,110
		น้ำเงิน	XB5FW36B5	1,110
		ต่อตรง 110 - 120 V AC	1 NO + 1 NC	ขาว
เขียว	XB5FW33G5			1,110
แดง	XB5FW34G5			1,110
เหลือง	XB5FW35G5			1,110
น้ำเงิน	XB5FW36G5			1,110
ต่อตรง 220 - 240 V AC	1 NO + 1 NC			ขาว
		เขียว	XB5FW33M5	1,110
		แดง	XB5FW34M5	1,110
		เหลือง	XB5FW35M5	1,110
		น้ำเงิน	XB5FW36M5	1,110
		สวิตช์ปุ่มกดฉุกเฉิน กดลือกหมุน เด็งกลับ แบบมีไฟ LED 24 ต่อตรง VDC หรือ AC ก็ได้	1 NO + 1 NC	-
1 NO + 2 NC	-		XB5AS84W3B41	2,380
แผ่นแนมเพลทวงกลม Ø 60 มม. มีคำว่า Emergency Stop สีดาบนพื้นสีเหลือง แบบมีไฟ LED สีแดง	ไฟ 24 V DC หรือ AC ก็ได้	-	ZBY9W2B33	1,100
	ไฟ 120V DC	-	ZBY9W2G330	1,400
	ไฟ 230 VAC	-	ZBY9W2M330	1,200
แบบมีไฟ LED สีแดง+ขาว	ไฟ 24 V DC หรือ AC ก็ได้	-	ZBY9W3B330	1,200

* หมายเหตุ : หากต้องการทราบราคา กรุณาติดต่อตัวแทนจำหน่าย



XB5 Harmony plus

XB5 สวิตช์ซีเลคเตอร์แบบราบ Ø 30 มม. ทำจากพลาสติก

- แยกชิ้นส่วนหัวและตัวได้ จึงสามารถประกอบได้ตามต้องการ
- ติดตั้งสะดวก รวดเร็ว และต่อลงดินโดยอัตโนมัติ (Self earthing)
- ส่วนฐานและส่วนหัวทำจากโลหะ จึงแข็งแรงทนทาน
- กันน้ำ กันน้ำมัน กันฝุ่นที่ IP66 และ IP20 ที่คอนแทกบลิ๊อค

ผลิตภัณฑ์สำเร็จรูป (หัว+ตัว)

รายละเอียด	คอนแทกบลิ๊อค	รหัสสินค้า	ราคา (บาท)	
 สวิตช์ซีเลคเตอร์ที่จับแบบมาตรฐาน (Flush design)	1 NO	XB5FD21	890	
	2 ตำแหน่งค้าง	1 NC + 1NO	XB5FD25	890
	2 ตำแหน่ง - เด็งกลับจากขวาซ้าย	1 NO	XB5FD41	890
	3 ตำแหน่ง - ค้าง	2 NO	XB5FD33	890
	3 ตำแหน่ง - เด็งกลับจากซ้ายและขวามากกลาง	2 NO	XB5FD53	890

3-phase pilot lights with integral LED

Fasion connector, 6.3 mm.

Shape of head	Supply Voltage (V)	Color	Reference	ราคา (บาท)
Complete units - with plain lens				
 PROTECTED® LED	400 ~ - 50/60 Hz	Red	XB5EV57K4	8,390
		Green		
		Yellow		

Complete potentiometer

Description	Resistance kΩ	Reference For black bezel	ราคา (บาท)
+/- 10% linear mode precision complete potentiometer with screw terminals	1	XB5AD912R1K	2,320
	4.7	XB5AD912R4K7	2,320
	10	XB5AD912R10K	2,320
	47	XB5AD912R47K	2,320
	100	XB5AD912R100K	2,320
	470	XB5AD912R470K	2,320

XB5 Harmony plus

อุปกรณ์พิเศษ ที่เป็นมากกว่าปุ่มกด

- Timers
- Hour counters
- Annunciators
- Basic Displays

Timers

Description	Output type	Supply voltage V	Time delay type	Time delay range	รหัสสินค้า	ราคา (บาท)
 Panel-mounted timer function with status LED and 1 static output in 22.5 mm/0.888 in. hole	1 static output	24 ...	Type A (delay on energization)	0.5...10s	XB5DTB22	3,090
				3...60 s	XB5DTB23	3,090
				0.5...10 min	XB5DTB24	3,090
				3...60 min	XB5DTB25	3,090
				0.5...10s	XB5DTGM2	4,800
	100...240°C = 50/60 Hz		Type A (delay on energization)	3...60 s	XB5DTGM3	4,800
				0.5...10 min	XB5DTGM4	4,800
				3...60 min	XB5DTGM5	4,800

Hour counters

Characteristics	Supply voltage	รหัสสินค้า	ราคา (บาท)
Indication 0...9999.9	12...24 ≈ -50 or 60Hz	XB5DSB	4,720
	120 ~ -60Hz	XB5DSG	4,870
	230...240 ~ -50Hz	XB5DSM	4,870

Characteristics	Supply voltage	Color	รหัสสินค้า	ราคา (บาท)
Continuous or intermittent non-illuminated buzzer-90dB, 4/6.8kHz (Connection diagram: see Schneider Electric website, Harmony XB5 page)	24 ≈ -50 or 60Hz	-	XB5KSB	2,990
	110...120 V ≈ -50 or 60 Hz	-	XB5KSG	3,700
	230...240 ~ -50Hz or 60 Hz	-	XB5KSM	2,190
Continuous or intermittent non-illuminated buzzer-90dB, 4/6.8kHz	24V ~ 50 or 60 Hz	Red	XB5KS2B4	2,450
	110...120 V ≈ -50 or 60 Hz	Red	XB5KS2G4	2,450
	230...240 ~ -50Hz or 60 Hz	Red	XB5KS2M4	2,450
	24V ≈ -50 or 60 Hz	Yellow	XB5KS2B8	2,450
	110...120 V ≈ -50 or 60 Hz	Yellow	XB5KS2G8	2,450
	230...240 ~ -50Hz or 60 Hz	Yellow	XB5KS2M8	2,450

Basic Displays

Characteristics	Input current range	LED color	รหัสสินค้า	ราคา (บาท)
Digital panel meter LED display, 1 current Input, -999...9999	4...20 mA	Green	XBH1AA0G4	7,840
		Red	XBH1AA0R4	7,840

XB5 Harmony plus

อุปกรณ์พิเศษที่เป็นมากกว่าปุ่มกด

- USB and RJ45 Port
- Cover for USB and RJ45 Port
- Fuse Carrier

USB and RJ45 ports

Description	Interface type	Connection Type	Degree of protection	รหัสสินค้า	ราคา(บาท)
Panel mounted USB and RJ45 ports in 22.5 mm/0.886 in hole with match	USB INTERFACE, JACK TYPE A	USB port 3.0 A-A	IP 20 IP65, IP67, IP69K with protection cover (1)	XB5PUSB3	1,110
	Ethernet interface, RJ45 jack	RJ45 port Cat.6	IP20 IP65, IP67, IP69 with protection cover (1)	XB5PRJ45	1,000
Plastic protection cover IP65/IP67	Ø22mm/0.866in. USB and RJ45 ports	Black	10	ZBSP1	415
Rigid plastic protection cover IP65/IP67	Ø22mm/0.866in. USB and RJ45 ports	Transparent	1	ZBSP2	1,110
Metal protection cover IP65/IP67/ IP69K	Ø22mm/0.866in. USB and RJ45 ports	Silver	1	ZBSP3	4,420

Fuse carrier

Description	For use with	รหัสสินค้า	ราคา(บาท)
Fuse carrier	5x20 mm/0.197 x 0.787in, fuse 6.3 A-250 V	XB5DT1S	1,550

XVM Tower Light

XVM ทาวเวอร์ไลท์

รายละเอียด	แสง ต่อเนื่อง	แสง กระพริบ	แสง แฟลช (Strobe)	แรงดัน ไฟเลี้ยง	รหัสสินค้า	ราคา (บาท)
ไม่มีไซเรน	R - G	-	-	24 V DC	XVMB2RGSB	2,750
	R - G	-	-	230 V AC	XVMM2RGSB	2,750
มีไซเรน	R - G	-	-	24 V DC	XVMB2RGSSB	4,000
	R - G	-	-	230 V AC	XVMM2RGSSB	3,940
ไม่มีไซเรน	R - O - G	-	-	230 V AC	XVMM2RAGSB	3,940
	R - O - G	-	-	24 V DC	XVMB2RAGSSB	4,670
มีไซเรน	R - O - G	-	-	230 V AC	XVMM2RAGSSB	4,670
	R - O - G - B	-	-	24 V DC	XVMB2RAGBSB	4,790
ไม่มีไซเรน	R - O - G - B	-	-	230 V AC	XVMM2RAGBSB	*
	R - O - G - B	-	-	24 V DC	XVMB2RAGBSSB	5,870
มีไซเรน	R - O - G - B	-	-	230 V AC	XVMM2RAGBSSB	*

*หากต้องการทราบราคา กรุณาติดต่อตัวแทนจำหน่าย

- หมายเหตุ : 1. R = สีแดง, O = สีส้ม, G = สีเขียว, B = สีน้ำเงิน
 2. หากต้องการใช้ไฟเลี้ยง 110 V ให้เปลี่ยนรหัสสินค้าหลักที่เป็นตัวอักษร G แทน
 3. หากต้องการใช้หลอด Incandescent ให้เปลี่ยนรหัสสินค้าหลักที่หน้าจาก 2 เป็น 1 แทน
 4. กรุณาติดต่อตัวแทนจำหน่าย หากต้องการทาวเวอร์ไลท์แบบที่แตกต่างจากในตารางนี้ หรือแบบที่แยกประกอบเอง

XVG Tower Light



XVG Tower Light แบบแสงต่อเนื่องขนาด Ø 60 มม.

- ขนาด 60 มม. มีให้เลือก 2, 3 หรือ 4 ชั้นตามต้องการ
- รองรับแหล่งจ่ายไฟแบบ 24 VAC/DC
- ด้วยเทคโนโลยี Clear Lens (เลนส์ใส) ทำให้มองเห็นชัดเจน 360 องศา และช่วยให้มองแยกแยะ ระหว่างไฟติดหรือไฟดับได้เป็นอย่างดี
- หลอด LED คุณภาพดี ใช้งานทนทาน ไฟสว่างชัดเจน
- มีรุ่นขาพับได้ เพื่อความสะดวก รวดเร็ว เคลื่อนย้ายเครื่องจักร



รายละเอียด	สีของ LED	รหัสสินค้า	ราคา (บาท)		
รุ่นขาอลูมิเนียม พร้อมเป็นตัว L สำหรับยึด ติดผนังหรือข้างตู้	ไม่มีไซเรน	Red, Green	XVGB2	2,400	
	มีไซเรน	Red, Green	XVGB2S	2,900	
		Red, Amber, Green	XVGB3S	3,200	
		Red, Amber, Green, Blue	XVGB4S	3,800	
รุ่นฐานรอง สำหรับติด บนหลังตู้	ไม่มีไซเรน	Red, Green	XVGB2W	2,200	
		Red, Amber, Green	XVGB3W	2,500	
	มีไซเรน	Red, Amber, Green, Blue	XVGB4W	2,900	
		Red, Green	XVGB2SW	2,900	
		Red, Amber, Green	XVGB3SW	3,200	
		Red, Amber, Green, Blue	XVGB4SW	3,500	
	รุ่นขาอลูมิเนียมแบบพับได้ ติดบนหลังตู้	ไม่มีไซเรน	Red, Green	XVGB2M	2,600
			Red, Amber, Green	XVGB3M	2,900
มีไซเรน		Red, Amber, Green, Blue	XVGB4M	3,500	
		Red, Green	XVGB2SM	3,200	
มีไซเรน	Red, Amber, Green	XVGB3SM	3,500		
	Red, Amber, Green, Blue	XVGB4SM	4,000		

หมายเหตุ รุ่น 2 คอนแทก ทนกระแสได้ 5 แอมป์ รุ่น 4 คอนแทก ทนกระแสได้ 3 แอมป์ ทุกรุ่นมีแถบแสดงสถานะทางกล สำหรับกระแสตรง 36 V DC และ 110 V DC จะมีเฉพาะในรุ่น 2 และ 4 คอนแทก ที่มี LED เท่านั้น สำหรับรุ่นนี้ไม่สามารถถอดเปลี่ยนหลอด LED หรือสลับสีได้ โดยแต่ละรหัสสินค้าจะมีสีตามที่ระบุ Red = สีแดง, Green = สีเขียว, Amber = สีเหลืองส้ม, Blue = สีน้ำเงิน

K1/K2 Cam switches

K1/K2 แคมสวิตช์ ติดตั้งโดยเจาะรูเล็ก 2 หรือ 4 รู

- ทนกระแสไฟสูงถึง 12 A(ith) สำหรับรุ่น K1 และ 20 A(ith) สำหรับรุ่น K2 กรุณาสอบถามราคาจากตัวแทนจำหน่าย
- ถ้าต้องการใช้กับกระแสสูงกว่า 20 A (< 250 A) กรุณาติดต่อตัวแทนจำหน่าย
- ติดตั้งโดยเจาะรูเล็ก 2 หรือ 4 รู (เจาะรูติดตั้งได้ 5 แบบต่างๆ กัน)
- สามารถติดตั้ง Rubber seal (แผ่นยาง) เพื่อให้ได้ระดับการป้องกันสูงถึง IP65

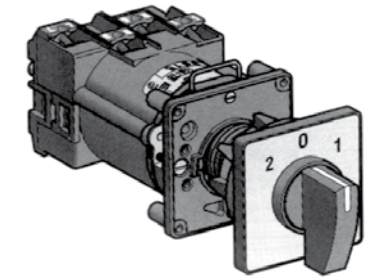

รายละเอียด			รหัสสินค้า	ราคา (บาท)	
แอมป์ซีเลคเตอร์ (Ammeter switches)		มีตำแหน่ง 0	วัดกระแส 3 สาย	K1F003MLH	1,720
โวลต์ซีเลคเตอร์ (Voltmeter switches)		มีตำแหน่ง 0	วัดแรงดันระหว่างเฟส	K1D024MLH	1,620
		มีตำแหน่ง 0	วัดแรงดันระหว่างเฟส และระหว่างแต่ละเฟส กับนิวทรัล	K1F027MLH	1,670
ON-OFF สวิตช์ (ON-OFF switches)		45°	1 โพล	K1A001ALH	1,490
			2 โพล	K1B002ALH	1,620
			3 โพล	K1C003ALH	2,600
สวิตช์สลับขั้ว (Changeover switches)		มีตำแหน่ง 0	1 โพล	K1B001ULH	1,620
			2 โพล	K1D002ULH	1,750
สวิตช์หลายจังหวะ (Stepping switches)		ไม่มีตำแหน่ง 0	1 โพล	K1B011ULH	2,330
				3 จังหวะ มีตำแหน่ง 0	1 โพล
สวิตช์หลายจังหวะ (Stepping switches)		ไม่มีตำแหน่ง 0		1 โพล	K1C003NLH

XAL Control Stations

XAL กล่องคอนโทรล (กล่องสำเร็จรูป)

- กันน้ำ, กันน้ำมัน, กันฝุ่น, ทนแรงกระแทก IP65
- แข็งแรงเนื่องจากคอนแทคบล็อกติดที่ด้านหลังและสามารถติดตั้งคอนแทคบล็อกเพิ่มได้
- กล่องผลิตจากโพลีคาร์บอเนต เหนียว, แข็งแรง
- ทางเข้าสายเป็นแบบ Knock out

กล่องสำหรับสตาร์ท หรือสทอป (Start or stop station)

รายละเอียด	คอนแทคบล็อก	รหัสสินค้า	ราคา (บาท)
 สวิตช์กดหัวเรียบ สีเขียว "I"	1 NO ที่ปุ่ม "I"	XALD102	1,380
 สวิตช์กดหัวเรียบ สีแดง "O"	1 NC ที่ปุ่ม "O"	XALD112	1,380

กล่องสวิตช์ดอกเห็ด สำหรับ Emergency stop (Emergency stop station)

รายละเอียด	คอนแทคบล็อก	รหัสสินค้า	ราคา (บาท)
 สวิตช์กดดอกเห็ด Ø40 มม. สีแดงกดล็อก หมุนตั้งกลับ (กล่องสีเหลือง)	1 NC ที่กดสวิตช์ดอกเห็ด	XALK178	2,660
 สวิตช์กดดอกเห็ด Ø40 มม. สีแดงกดล็อก ไขกุญแจตั้งกลับ (กล่องสีเหลือง)	1 NC ที่กดสวิตช์ดอกเห็ด	XALK188	3,150

กล่องสำหรับสตาร์ทและสทอปในกล่องเดี่ยว (Start-stop station)

รายละเอียด	คอนแทคบล็อก	รหัสสินค้า	ราคา (บาท)
 สวิตช์กดหัวเรียบ 2 ปุ่ม เขียว-แดง	1 NO ที่ปุ่ม "I" 1 NC ที่ปุ่ม "O"	XALD213	2,260
 สวิตช์กดหัวเรียบ 2 ปุ่ม เขียว-แดง	1 NO ที่ปุ่ม "START" 1 NC ที่ปุ่ม "STOP"	XALD215	2,260





หมายเหตุ : รุ่น XAL-B174H29 (เก่า) สามารถใช้รุ่น XAL-K174 แทนได้

XAL Control Stations

XAL กล่องคอนโทรล (กล่องสำเร็จรูป)

- กันน้ำ, กันน้ำมัน, กันฝุ่น, ทนแรงกระแทก IP65
- แข็งแรงเนื่องจากคอนแทคบล็อกติดที่ด้านหลังและสามารถติดตั้งคอนแทคบล็อกเพิ่มได้
- กล่องผลิตจากโพลีคาร์บอเนต เหนียว, แข็งแรง
- ทางเข้าสายเป็นแบบ Knock out

กล่องสำหรับสั่งสตาร์ทและสทอปในกล่องเดี่ยว (ต่อ), (Start-stop station)

รายละเอียด	คอนแทคบล็อก	รหัสสินค้า	ราคา (บาท)
 สวิตช์กดหัวเรียบ 2 ปุ่ม เขียว-แดง ไฟลือทแลมปีสีแดง แบบ LED ใช้ไฟ 24 AC หรือ DC ก็ได้	1 NO ที่ปุ่ม "I" 1 NC ที่ปุ่ม "O"	XALD363B	4,060
 สวิตช์กดหัวเรียบ 2 ปุ่ม เขียว-แดง ไฟลือทแลมปีสีแดง แบบ LED ใช้ไฟ 220 V AC	1 NO ที่ปุ่ม "I" 1 NC ที่ปุ่ม "O"	XALD363M	4,100
 สวิตช์ซีเลคเตอร์ แบบ 2 ตำแหน่ง-ปิดค้าง	1 NO	XALD134	1,810
 สวิตช์กุญแจ แบบ 2 ตำแหน่ง-ปิดค้าง เอากุญแจออกได้ที่ตำแหน่งซ้ายมือ	1 NO	XALD144	2,450

กล่องควบคุมทิศทางเคลื่อนที่ขึ้น-ลง (Movement control)

รายละเอียด	คอนแทคบล็อก	รหัสสินค้า	ราคา (บาท)
 สวิตช์กดหัวเรียบ 2 ปุ่ม ปุ่มสีขาว-ดำ	1 NO ที่ปุ่ม ↑ 1 NO ที่ปุ่ม ↓	XALD222	2,260
 สวิตช์กดหัวเรียบ 3 ปุ่ม ปุ่มสีขาว-แดง-ดำ	1 NO ที่ปุ่ม ↑ 1 NC ที่ปุ่ม "O" 1 NO ที่ปุ่ม ↓	XALD324	3,300

XAL Control Stations

XAL กล่องคอนโทรล

ส่วนประกอบย่อยต่างๆ สำหรับประกอบเอง 1-5 ช่อง
Separate components for self assembly 1 to 5 way

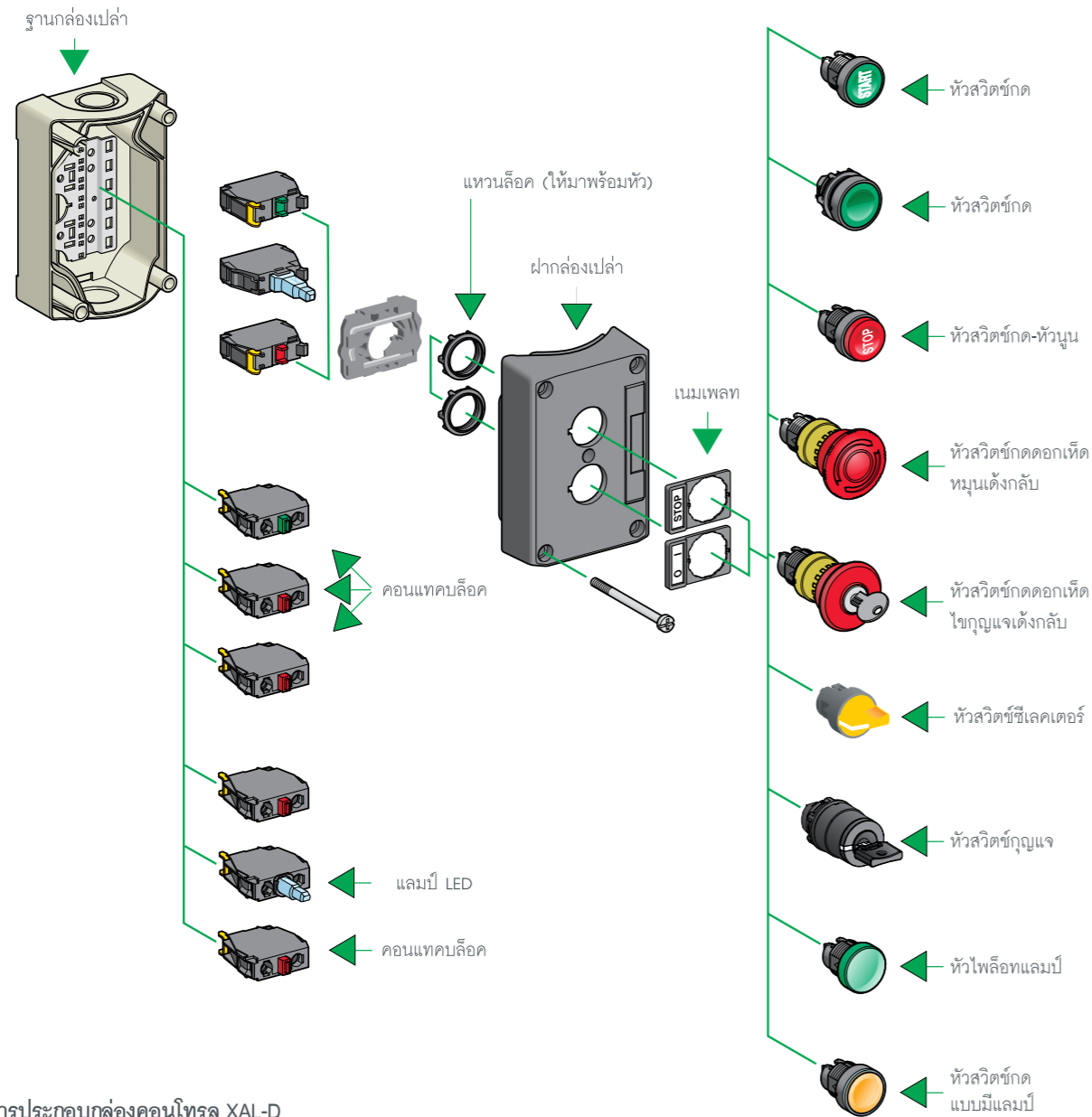

วิธีการประกอบกล่องคอนโทรล XAL-D

- เลือกกล่องเปล่าที่มีจำนวนช่องตามต้องการ (1-5 ช่อง)
- เลือกหัวปุ่มกด ไฟลิตทแลมปี หรือสวิตช์ซีลเคเตอร์ ให้ครบตามจำนวนช่องของกล่องเปล่าที่เลือกไว้จากข้อ 1
- เลือกคอนแทคบล็อก หรือส่วนตัวของไฟลิตทแลมปี สำหรับใช้งานร่วมกับส่วนหัวที่เลือกไว้จากข้อ 2

หลักการเลือกคอนแทคบล็อก และส่วนตัวของไฟลิตทแลมปี

- สำหรับสวิตช์ปุ่มกด สามารถเลือกคอนแทคบล็อกแบบที่ต้องการใส่ได้มากที่สุด 3 คอนแทค ต่อ 1 ปุ่มกด
- สำหรับไฟลิตทแลมปี ส่วนตัวต้องมีสีเดียวกับส่วนหัว
- สำหรับปุ่มกดแบบมีไฟลิตทแลมปี ให้เลือก LED 1 ตัว ที่มีสีตรงกับสีของฝาปุ่มกด และเลือกใส่คอนแทคแบบที่ต้องการได้มากที่สุด 2 คอนแทค

XAL Control Stations

XAL กล่องคอนโทรล

ส่วนประกอบย่อยต่างๆ สำหรับประกอบเอง 1-5 ช่อง
Separate components for self assembly 1 to 5 way

- กันน้ำ, กันน้ำมัน, กันฝุ่น, ทนแรงกระแทก IP65



รายละเอียด		รหัสสินค้า	ราคา (บาท)	
กล่องเปล่า	ฐานสีขาว ฝาสีเหลือง	1 - ช่อง	XALK01	1,100
		1 - ช่อง	XALD01	800
		2 - ช่อง	XALD02	1,090
	ฐานสีขาว ฝาสีเทาดำ	3 - ช่อง	XALD03	1,810
		4 - ช่อง	XALD04	2,250
	5 - ช่อง	XALD05	2,250	
ปุ่มกดเปล่า ไม่มีฝา	ไม่มีฝาสีปุ่มกด	ZB5AA0 (ใช้งานร่วมกับ ฝา ZBA ด้านล่าง)	155	
	ฝาเรียบ ไม่มีเครื่องหมาย สำหรับหัวเปล่า ZB5-AA0	สีดำ	ZBA2	60
ส่วนหัวของ สวิตช์ปุ่มกด		สีเขียว	ZBA3	60
		สีแดง	ZBA4	60
	ฝาเครื่องหมาย สำหรับหัวเปล่า ZB5-AA0	สีเขียว + START	ZBA333	80
		สีแดง + STOP	ZBA434	170
		สีขาว + ↑	ZBA334	115
		สีดำ + ↑	ZBA335	125
		สีเขียว + I	ZBA331	80
หัวดอกเห็ด-กดได้กลับ	แดง Ø 30 มม.	ZB5AC44	700	
	แดง Ø 40 มม.	ZB5AC4	515	
	หัวดอกเห็ด-กดล็อก หมุนได้กลับ	แดง Ø 30 มม.	ZB5AS834	705
		แดง Ø 40 มม.	ZB5AS844	680
หัวดอกเห็ด-กดล็อก ไช้กฎแฉงได้กลับ	แดง Ø 30 มม.	ZB5AS934	1,090	
	แดง Ø 40 มม.	ZB5AS944	660	

XAL Control Stations

XAL กล่องคอนโทรล

ส่วนประกอบย่อยต่างๆ สำหรับประกอบเอง 1-5 ช่อง

Separate components for self assembly 1 to 5 way



ZB5AV0



ZB5AD



ZB5AG2



ZENL



ZALV

รายละเอียด		รหัสสินค้า	ราคา (บาท)	
ส่วนหัวของไฟลิตทแลมพ์	สีเขียว	ZB5AV033	175	
	สีแดง	ZB5AV043	175	
	สีเหลือง	ZB5AV053	175	
ส่วนหัวของสวิตช์ปุ่มกดแบบมีไฟลิตทแลมพ์	หัวเรียบ กดเด็งกลับ	สีเขียว	ZB5AW333	490
	สีแดง	ZB5AW343	490	
ส่วนหัวของสวิตช์ซีเลคเตอร์	สีด้าที่จับมาตรฐาน	2 ตำแหน่ง-ค้าง	ZB5AD2	230
		3 ตำแหน่ง-ค้าง	ZB5AD3	240
		3 ตำแหน่ง - เด็งกลับจากซ้ายและขวามากกลาง	ZB5AD5	250
ส่วนหัวของสวิตช์กุญแจ		2 ตำแหน่ง-ค้าง กุญแจออกตำแหน่งซ้าย	ZB5AG2	650
		2 ตำแหน่งปิดค้าง กุญแจออกตำแหน่ง	ZB5AG4	810
		3 ตำแหน่งปิดค้าง กุญแจออกตำแหน่งกลาง	ZB5AG3	730
คอนแทคบล็อก (ส่วนตัวของปุ่มกด)	1 NO	ZENL1111	465	
	1 NC	ZENL1121	465	
ส่วนตัวของไฟลิตทแลมพ์แบบ LED	สำหรับส่วนหัว สีขาว	ZALVB1	800	
	สำหรับส่วนหัว สีเขียว	ZALVB3	800	
	สำหรับส่วนหัว สีแดง	ZALVB4	800	
	สำหรับส่วนหัว สีเหลือง	ZALVB5	800	
	สำหรับส่วนหัว สีน้ำเงิน	ZALVB6	800	



ZAL-V



ZBY2303

ส่วนตัวของปุ่มกดแบบมีไฟลิตทแลมพ์ ให้เลือกส่วนตัวของไฟลิตทแลมพ์ และคอนแทคนำมาประกอบตามความต้องการ โดยใน 1 ปุ่มกด ใส่คอนแทคบล็อกได้มากที่สุด 2 คอนแทคเท่านั้น

XAL กล่องคอนโทรล

ส่วนประกอบย่อยต่างๆ สำหรับประกอบเอง 1-5 ช่อง

Separate components for self assembly 1 to 5 way

รายละเอียด	รหัสสินค้า	ราคา (บาท)	
ส่วนตัวของไฟลิตทแลมพ์แบบ LED	สำหรับส่วนหัว สีขาว	ZALVG1	995
	สำหรับส่วนหัว สีเขียว	ZALVG3	995
	สำหรับส่วนหัว สีแดง	ZALVG4	995
	สำหรับส่วนหัว สีเหลือง	ZALVG5	995
	สำหรับส่วนหัว สีน้ำเงิน	ZALVG6	995
	ส่วนตัวของปุ่มกดแบบมีไฟลิตทแลมพ์	สำหรับส่วนหัว สีขาว	ZALVM1
สำหรับส่วนหัว สีเขียว		ZALVM3	995
สำหรับส่วนหัว สีแดง		ZALVM4	995
สำหรับส่วนหัว สีเหลือง		ZALVM5	995
สำหรับส่วนหัว สีน้ำเงิน		ZALVM6	995

ส่วนตัวของปุ่มกดแบบมีไฟลิตทแลมพ์ ให้เลือกส่วนตัวของไฟลิตทแลมพ์ และคอนแทคนำมาประกอบตามความต้องการ โดยใน 1 ปุ่มกด ใส่คอนแทคบล็อกได้มากที่สุด 2 คอนแทคเท่านั้น

เนมเพลท 30 x 40 มม.

เครื่องหมาย	รหัสสินค้า	ราคา (บาท)	เครื่องหมาย	รหัสสินค้า	ราคา (บาท)
CLOSE	ZBY2314	150	STOP	ZBY2304	150
OFF	ZBY2312	150	I	ZBY2147	150
START	ZBY2303	150	O-I	ZBY2178	150
UP	ZBY2307	150	I-II	ZBY2179	150
OPEN	ZBY2313	150	I-O-II	ZBY2186	150
RESET	ZBY2323	150	-	-	-

XAC Pendant Control Stations

XAC กล่องควบคุม รอก เคน ผลิตภัณฑ์สำเร็จรูป

- มี Mechanical Interlock ระหว่างแต่ละปุ่มกด
- กันน้ำ กันน้ำมัน กันฝุ่น IP65
- ทำจากวัสดุเหนียว แข็งแรง ทนต่อการกระแทกได้อย่างดี
- มีรุ่นที่มีปุ่ม Emergency Stop เพื่อความปลอดภัยตามมาตรฐานยุโรป

จำนวนทิศทางที่ควบคุม	ทิศทางที่ควบคุม	คอนแทคบล็อกต่อ 1 ปุ่มกด	รหัสสินค้า	ราคา (บาท)
2 ทิศทาง	↑ ↓	1 NO	XACA201	4,400
		1 NO + 1 NC	XACA205	4,400
2 ทิศทาง + 1 ปุ่มกดดอกเห็ด กดล๊อค	↑ ↓	1 NO	XACA2013	4,400
		1 NO + 1 NC	XACA2053	4,400

รุ่น ด้ามจับปกติ

จำนวนทิศทางที่ควบคุม	ทิศทางที่ควบคุม	คอนแทคบล็อกต่อ 1 ปุ่มกด	รหัสสินค้า	ราคา (บาท)
2 ทิศทาง	↑ ↓	1 NO	XACA271	4,400
		1 NO + 1 NC	XACA281	7,160
2 ทิศทาง + 1 ปุ่มกดดอกเห็ด กดล๊อค	↑ ↓	1 NO	XACA2713	4,400
		1 NO + 1 NC	XACA2813	8,310

หมายเหตุ : สำหรับปุ่มกดดอกเห็ด จะมีคอนแทคบล็อกแบบ 1 NC ให้

XAC Pendant Control Stations

XAC กล่องควบคุม รอก เคน ผลิตภัณฑ์สำเร็จรูป

- มี Mechanical Interlock ระหว่างแต่ละปุ่มกด
- กันน้ำ กันน้ำมัน กันฝุ่น IP65
- ทำจากวัสดุเหนียว แข็งแรง ทนต่อการกระแทกได้อย่างดี
- มีรุ่นที่มีปุ่ม Emergency Stop เพื่อความปลอดภัยตามมาตรฐานยุโรป

รุ่น ด้ามจับปกติ

จำนวนทิศทางที่ควบคุม	ทิศทางที่ควบคุม	คอนแทคบล็อกต่อ 1 ปุ่มกด	รหัสสินค้า	ราคา (บาท)
4 ทิศทาง	↑ ↓ ↔ ↔	1 NO	XACA471	10,000
		1 NO + 1 NC	XACA481	10,800
2 ทิศทาง + 1 ปุ่มกดดอกเห็ด กดล๊อค	↑ ↓ ↔ ↔	1 NO	XACA4713	11,500
		1 NO + 1 NC	XACA4813	12,100
6 ทิศทาง	↑ ↓ ↔ ↔ ↔ ↔	1 NO	XACA671	12,800
		1 NO + 1 NC	XACA681	14,000
6 ทิศทาง + 1 ปุ่มกดดอกเห็ด กดล๊อค	↑ ↓ ↔ ↔ ↔ ↔ ○	1 NO	XACA871	14,700
		1 NO + 1 NC	XACA881	16,800

หมายเหตุ : สำหรับปุ่มกดดอกเห็ด จะมีคอนแทคบล็อกแบบ 1 NC ให้

XAC Pendant Control Stations

XAC กล่องควบคุม รอก เกรน

ส่วนประกอบย่อยต่างๆ สำหรับประกอบเอง

Incomplete for assembly by customer

- ตรงตามมาตรฐานนานาชาติ (UL, CSA, IEC, JIS, CE marketing)
- สามารถเลือกประกอบเป็นแบบ 1 หรือ 2 speed ได้
- กันน้ำ กันน้ำมัน กันฝุ่น IP65

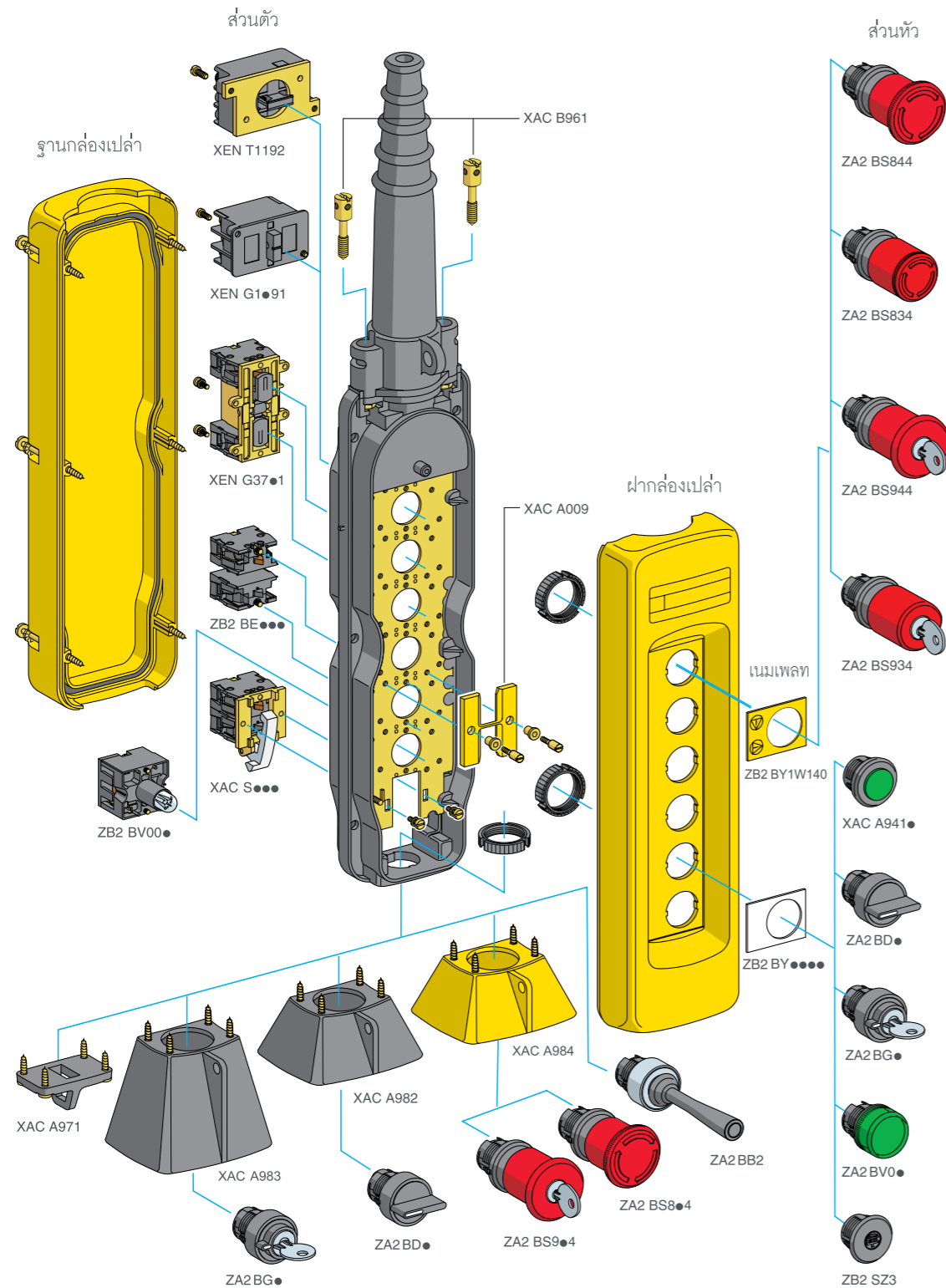

XAC Pendant Control Stations

XAC กล่องควบคุม รอก เกรน

ส่วนประกอบย่อยต่างๆ สำหรับประกอบเอง

Incomplete for assembly by customer

- ตรงตามมาตรฐานนานาชาติ (UL, CSA, IEC, JIS, CE marketing)
- สามารถเลือกประกอบเป็นแบบ 1 หรือ 2 speed ได้
- กันน้ำ กันน้ำมัน กันฝุ่น IP65

รายละเอียด	รหัสสินค้า	ราคา (บาท)	
กล่องเปล่ามีปลอกหุ้มสาย สำหรับสายขนาด Ø 8-26 มม.	2 ช่อง	XACA02	4,790
	3 ช่อง	XACA03	4,900
	4 ช่อง	XACA04	6,250
	5 ช่อง	XACA05	6,250
	6 ช่อง	XACA06	7,840
	8 ช่อง	XACA08	8,800
หัวปุ่มกดแบบมีขอบยางป้องกันฝุ่น สำหรับติดตั้งด้านหน้ากล่อง	สีขาว	XACA9411	400
	สีดำ	XACA9412	400
แมคคานิคัลอินเตอร์ล๊อค สำหรับปุ่มกด XAC-A9●●●		XACA009	420
ปุ่มกดดอกเห็ด-กด เด้งกลับ	Ø 40 มม.	ZB5AC4	515
	Ø 30 มม.	ZB5AC44	700
ปุ่มกดดอกเห็ด-กด ล็อคหมุนเด้งกลับ	Ø 40 มม.	ZA2BS844	980
	Ø 30 มม.	ZA2BS834	980
หัวปุ่มกด สำหรับติดตั้ง ด้านหน้ากล่อง หรือด้านข้างของกล่อง	Ø 40 มม.	ZA2BS944	1,870
	Ø 30 มม.	ZA2BS934	1,870
สวิตช์ซีเลคเตอร์	2 ตำแหน่ง - ค้าง	ZA2BD2	685
	3 ตำแหน่ง - ค้าง	ZA2BD3	685
สวิตช์กุญแจ เอา กุญแจออกได้ ที่ตำแหน่งซ้าย และขวาเมื่อ	2 ตำแหน่ง - ค้าง	ZA2BG4	2,310
	ก้านโยกสามารถโยก ได้ทุกทิศทาง	สีดำ	ZA2BB2

หมายเหตุ : ZB5AC4 ใช้แทนรุ่น ZA2-BC4 ZA2BS844 ใช้แทนรุ่น ZA2-BS54 ZA2BS944 ใช้แทนรุ่น ZA2BS14
 ZB5AC44 ใช้แทนรุ่น ZA2-BC44 ZAB2S834 ใช้แทนรุ่น ZA2-BS44 ZA2BS934 ใช้แทนรุ่น ZA2BS74

XAC Pendant Control Stations

XAC กล่องควบคุม สอก เกรซู

ส่วนประกอบย่อยต่างๆ สำหรับประกอบเอง

Incomplete for assembly by customer

- ตรงตามมาตรฐานนานาชาติ (UL, CSA, IEC, JIS, CE marketing)
- สามารถเลือกประกอบเป็นแบบ 1 หรือ 2 speed ได้
- กันน้ำ กันน้ำมัน กันฝุ่น IP65

รายละเอียด	รหัสสินค้า	ราคา (บาท)	
หัวไฟลิตทแลมป์	สีเขียว	ZA2BV03 685	
	สีแดง	ZA2BV04 685	
อุปกรณ์เสริม	หัวเสียบสำหรับช่องที่ไม่ได้ใช้งาน(มีแหวนล็อก และยางซีลให้)	สีดำ ZB2SZ3 200	
	ฝาครอบป้องกันปุ่มกดที่ติดตั้งที่กันกล่อง	สำหรับสวิตซ์ซีลอคเตอร์ หรือปุ่มกดดอกเห็ด XACA982 1,350	
		สำหรับสวิตซ์กัญญาแจ หรือปุ่มกดดอกเห็ดแบบมีกัญญาแจ XACA983 1,110	
	หูสำหรับแขวน	XACA971 475	
คอนแทคบล็อก เข้าสายแบบ ชั้นสกรู	1 NO	ZB2BE101 230	
	1 NC	ZB2BE102 230	
	คอนแทคบล็อกคู่ - กัดค้าง	คอนแทคบล็อก 2 สเต็ปสำหรับควบคุม 2 สเต็ป มีหน้าสัมผัส NO+1 NC+1 NO (ใช้กับปุ่มกด XAC-A9... เท่านั้น)	XENG1191 2,100
		2 NO	XENG3781 2,190
		1 NO + 1 NC	XENG3791 1,850
คอนแทคบล็อกตัดวงจรสำหรับ Emergency stop, 3 N		XENT1192 2,400	
คอนแทคบล็อกสำหรับติดตั้งที่กันกล่อง	1 NC	XACS102 1,400	
ส่วนตัวของไฟลิตทแลมป์	แบบต่อตรง ไม่มีหลอดไฟให้	ZB2BV006 330	
	แบบต่อผ่านตัวต้านทานใช้ไฟ 230 V มีหลอดไส้แบบเซียว (BA9S) รุ่น DL1-CE130 ให้	ZB2BV007 550	















XAC Pendant Control Stations/Safety products

XAC กล่องควบคุม สอก เกรซู

ส่วนประกอบย่อยต่างๆ สำหรับประกอบเอง

Incomplete for assembly by customer

- ตรงตามมาตรฐานนานาชาติ (UL, CSA, IEC, JIS, CE marketing)
- สามารถเลือกประกอบเป็นแบบ 1 หรือ 2 speed ได้
- กันน้ำ กันน้ำมัน กันฝุ่น IP65

รายละเอียด	รหัสสินค้า	ราคา (บาท)
นมเพลท 30 x 40 มม.		
 ขึ้น ZB2BY4901  ขึ้น - 2 สเต็ป ZB2BY4903  ขวา ZB2BY4907  ขวา - 2 สเต็ป ZB2BY4909  ดินหน้า ZB2BY4913  ดินหน้า - 2 สเต็ป ZB2BY4915  สตาร์ท ZB2BY4930		110
 ลง ZB2BY2904  ลง - 2 สเต็ป ZB2BY2906  ซ้าย ZB2BY2910  ซ้าย - 2 สเต็ป ZB2BY2912  ถอยหลัง ZB2BY2916  ถอยหลัง - 2 สเต็ป ZB2BY2918  สตอป (สีแดง) ZB2BY2931		110

Foot swithes

สวิตซ์เท้าเหยียบ

- ตรงตามมาตรฐานนานาชาติ ด้านความปลอดภัย
- กันน้ำ กันน้ำมัน กันฝุ่น IP435 สำหรับรุ่น XPE-A
- กันน้ำ กันน้ำมัน กันฝุ่น IP669 สำหรับรุ่น XPE-M

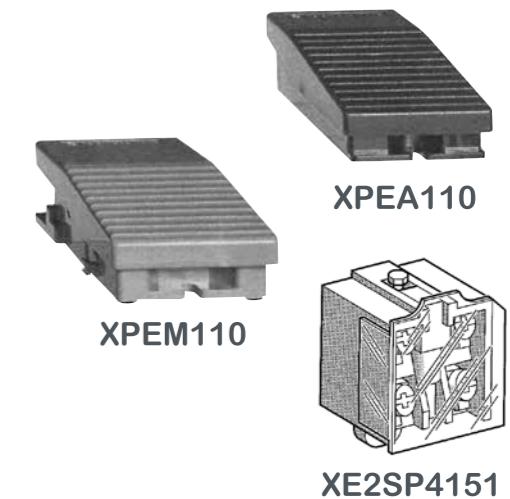

รายละเอียด	รหัสสินค้า	ราคา (บาท)
ตัวถังฉนวน พร้อมคอนแทคบล็อก 1 NO + 1 NC	XPEA110	3,110
ตัวถังโลหะ พร้อมคอนแทคบล็อก 1 NO + 1 NC	XPEM110	5,230
คอนแทคบล็อก 1 NO + 1 NC (SPARE PARTY)	XE2SP4151	600



Soft-Starters Variable Speed Drive

จัดการอย่างมืออาชีพ
เพื่อระบบที่เหนือชั้น

Soft starters that meet your installation requirements

Whatever your installation, there is an Altistart soft starter to protect your motors. Simply use the specifications in the table below to quickly select the soft starter that meets your needs.

Type of motor control	Simple machines	Normal-duty machines	Normal-duty and Heavy-duty
Key application/market segment	<ul style="list-style-type: none"> Conveyors Mixers Gate control Machine movement Small pumps and fans Positive displacement pumps 	<ul style="list-style-type: none"> Pumps Fans Turbines Compressors Conveyors Conveyor belts Lifting screws Escalators 	<ul style="list-style-type: none"> Centrifugal pump Mixer Piston pump Refiner Fan Cold compressor Screw compressor Centrifugal compressor Piston compressor Circular saw, band saw Conveyor, transporter Pulper, butchery cutter Lifting screw Drag lift Grinder Lift Crusher Agitator Press



Distribution voltage ranges for 50/60 Hz line supply	Single-phase 110 V to 480 V Three-phase 110 V to 690 V	Three-phase 208 to 600 V	Three-phase 208 V to 690 V
Horsepower ratings for three-phase motors	1/4 hp to 2 hp, 115 V/230 V 1/2 hp to 30 hp, 208 V/230 V 1/2 hp to 60 hp, 400 V/480 V 30 hp to 75 hp, 575 V/600 V	3 hp to 500 hp	3 hp to 1200 hp

Output frequency	Equals input frequency	Equals input frequency	Equal input frequency
Type of control:	Reduced voltage start	Controlled starting and stopping, via voltage and torque	Torque control (TCS = torque control system), voltage control
Asynchronous motor			
Synchronous motor	—	—	—
Typical starts per hour rating	—	4 – 6	10

Number of functions	1	29	36
---------------------	---	----	----

Number of I/O	<ul style="list-style-type: none"> Analog inputs: — Logic inputs: No Relay outputs: 3 Integrated: — 	<ul style="list-style-type: none"> 1 PTC probe SoMoveTM 3 Embedded modbus 	<ul style="list-style-type: none"> PTC or PT100 2- or 3-wire probe SoMoveTM 3 Embedded Modbus serial link
---------------	---	---	---

Communication	Available as an option	Combined with TeSys™ U-Line self-protected starter	—	Modbus TCP, EtherNet/IP, PROFINET, PROFIBUS DP V1, CANopen daisy chain, SUB-D, and screw terminal block
---------------	------------------------	--	---	---

Enclosure rating	IP20	IP20	IP20 or IP00
------------------	------	------	--------------

Standards and certifications	EC/EN 60947-4/2, C-Tick, CSA, UL, CE, CCC	UL, CSA, CE, GOST, C-TICK, CCC, and RoHS directive	IEC/EN 60947-4-2, EMC class A and B, CE, cULus, UKCA, CCC, RCM, EAC, DNV, ABS, BV, CCS, REACH, RoHS
------------------------------	---	--	---

Altistart 01 & Altistart 22



ATS01N206QN

Altistart 01 Smallest size and high soft start value

- ออกแบบให้มีขนาดใช้งาน 0.75-15 กิโลวัตต์
- อุปกรณ์ออกแบบกะทัดรัด ติดตั้งและใช้งานง่าย
- ดูแลการสตาร์ท และสตอปมอเตอร์ได้อย่างนุ่มนวล
- ลดการสึกหรอ และยืดอายุการใช้งานของเครื่องจักร



ATS22D17Q

Altistart 22 Compact soft start /soft stop with integrated bypass

- ออกแบบให้มีขนาด 7.5 – 315 กิโลวัตต์
- อุปกรณ์ออกแบบให้ภายในตัว มีบายพาส เป็นมาตรฐาน
- ดูแลการสตาร์ท และสตอปมอเตอร์ด้วย Voltage and torque control
- สามารถใช้งานได้ในทุกรูปแบบการใช้งาน เช่น บิมน้ำ พัดลม คอมเพรสเซอร์ สายพานลำเลียง เป็นต้น

ชุดซอฟต์แวร์สตาร์ท ไฟฟ้า 1 เฟส 110-230 V AC หรือ ไฟฟ้า 3 เฟส 110-480 V AC

พิกัดมอเตอร์ 1 เฟส 220 VAC		พิกัดมอเตอร์ 3 เฟส 220 VAC		ซอฟต์แวร์สตาร์ทเตอร์	ราคา (บาท)
กิโลวัตต์	แอมป์	กิโลวัตต์	แอมป์	รหัสสินค้า	
ชุดซอฟต์แวร์สตาร์ท สำหรับมอเตอร์ขนาด 0.37 ถึง 11 กิโลวัตต์					
0.37	0.5	1.1	1.5	ATS01N103FT	6,900
0.75	1	2.2/3	3/-	ATS01N106FT	9,210
1.1	1.5	4	5	ATS01N109FT	9,940
1.5	2	5.5	7.5	ATS01N112FT	10,800
2.2	3	7.5/11	10/15	ATS01N125FT	18,800
ชุดซอฟต์แวร์สตาร์ท ซอฟต์แวร์สตอป สำหรับมอเตอร์ขนาด 0.75 ถึง 15 กิโลวัตต์					
-	-	1.5/2.2/3	2/3/-	ATS01N206QN	16,300
-	-	4	5	ATS01N209QN	18,300
-	-	5.5	7.5	ATS01N212QN	20,300
-	-	7.5/11	10/15	ATS01N222QN	23,500
-	-	15	20	ATS01N232QN	30,500

ข้อควรระวัง :
 1. ATS01 ห้ามนำ ไปใช้กับโหลดที่มีแรงบิดสตาร์ทสูงและมีความถี่ในการสตาร์ทและสตอปบ่อย
 ถ้าต้องการใช้งานกับโหลดประเภทดังกล่าวให้เลือก ATS22/ATS48 แทน
 2. ควรใช้ Motor Circuit Breaker คู่ร่วมกับ ATS01 เพื่อป้องกันกระแสลัดวงจร และกระแสโอเวอร์โหลด
 *หมายเหตุ : เมื่อใช้กับไฟ 3 เฟส 110-480 V AC

ชุดซอฟต์แวร์สตาร์ท ซอฟต์แวร์สตอป ไฟฟ้า 3 เฟส 230-440 V AC

พิกัดมอเตอร์ 3 เฟส 400 VAC		กระแสไฟฟ้า	ซอฟต์แวร์สตาร์ทเตอร์	ราคา (บาท)
กิโลวัตต์	แอมป์	แอมป์	รหัสสินค้า	
7.5	10	17	ATS22D17Q	39,400
15	20	32	ATS22D32Q	40,100
22	30	47	ATS22D47Q	48,200
30	40	65	ATS22D62Q	54,400
37	50	75	ATS22D75Q	73,600
45	60	88	ATS22D88Q	77,300
55	75	110	ATS22C11Q	85,700
75	100	140	ATS22C14Q	98,900
90	125	170	ATS22C17Q	116,000
110	150	210	ATS22C21Q	146,000
132	180	250	ATS22C25Q	154,000
160	220	320	ATS22C32Q	182,000
220	300	410	ATS22C41Q	393,000
250	340	480	ATS22C48Q	421,000
315	430	590	ATS22C59Q	429,000

Altivar Soft Starter ATS480



ATS480

ซอฟต์แวร์สำหรับมอเตอร์อะซิงโครนัส

- ออกแบบให้รองรับกับการใช้งานกับมอเตอร์ที่มีขนาดตั้งแต่ 4-900 กิโลวัตต์ แรงดัน 208-690 โวลต์ 3 เฟส 50/60 เฮิรตซ์
- สามารถใช้งานร่วมกับซอฟต์แวร์ SoMove, EcoStruxure Plant, AVEVA System Platform
- ควบคุมการสตาร์ท-สตอป ด้วยเทคโนโลยีควบคุมแรงบิดของมอเตอร์ (Torque control system) ซึ่งสามารถปรับระดับแรงบิดได้ตลอดช่วงการเร่งความเร็ว นอกจากนี้ยังสามารถปรับแรงบิด ให้มีค่าคงที่ตลอดตั้งแต่สตาร์ทจนถึงความเร็วสูงสุด
- รองรับการใช้งานแบบ Cascade control เพื่อควบคุมการทำงานของมอเตอร์หลายๆ ตัว
- ระบบป้องกันมอเตอร์หมุนกลับทาง และตรวจจับความผิดปกติของระบบไฟฟ้าของระบบจ่ายไฟหรือของมอเตอร์
- สามารถแก้ปัญหาการกระแทกของน้ำ (Water hammer) ได้ด้วยวิธีการปรับแรงบิดของมอเตอร์ให้เหมาะสมขณะหยุดการทำงานของปั๊มน้ำ

ชุดซอฟต์แวร์สำหรับมอเตอร์ 3 เฟส 208-690 VAC (in-line, not bypassed)															พิกัด กระแส ทำงาน	รหัสสินค้า	ราคา (บาท)
เนมเพลตมอเตอร์																	
พิกัดแรงดันทำงาน																	
230V	400V	440V	500V	525V	660V	690V	230V	400V	440V	500V	525V	660V	690V				
kW	kW	kW	kW	kW	kW	kW	kW	kW	kW	kW	kW	kW	kW				
Normal duty applications							Heavy duty applications										
4	8	8	9	9	11	15	3	6	6	8	8	9	11	17	ATS480D17Y	42,900	
6	11	11	11	11	15	19	4	8	8	9	9	11	15	22	ATS480D22Y	44,900	
8	15	15	19	19	22	22	6	11	11	11	11	15	19	32	ATS480D32Y	46,100	
9	19	19	22	22	30	30	8	15	15	19	19	22	22	38	ATS480D38Y	49,500	
11	22	22	30	30	37	37	9	19	19	22	22	30	30	47	ATS480D47Y	51,700	
15	30	30	37	37	45	45	11	22	22	30	30	37	37	62	ATS480D62Y	80,700	
19	37	37	45	45	55	55	15	30	30	37	37	45	45	75	ATS480D75Y	84,000	
22	45	45	55	55	75	75	19	37	37	45	45	55	55	88	ATS480D88Y	89,700	
30	55	55	75	75	90	90	22	45	45	55	55	75	75	110	ATS480C11Y	99,000	
37	75	75	90	90	110	110	30	55	55	75	75	90	90	140	ATS480C14Y	116,000	
45	90	90	110	110	132	160	37	75	75	90	90	110	110	170	ATS480C17Y	141,000	
55	110	110	132	132	160	200	45	90	90	110	110	132	160	210	ATS480C21Y	166,000	
75	132	132	160	160	220	250	55	110	110	132	132	160	200	250	ATS480C25Y	189,000	
90	160	160	220	220	250	315	75	132	132	160	160	220	250	320	ATS480C32Y	272,000	
110	220	220	250	250	315	400	90	160	160	220	220	250	315	410	ATS480C41Y	431,000	
132	250	250	315	315	400	500	110	220	220	250	250	355	400	480	ATS480C48Y	476,000	
160	315	355	400	400	560	560	132	250	250	315	315	400	500	590	ATS480C59Y	489,000	
-	355	400	-	-	630	630	160	315	355	400	400	560	560	660	ATS480C66Y	493,000	
220	400	500	500	500	710	710	-	355	400	-	-	630	630	790	ATS480C79Y	499,000	
250	500	630	630	630	900	900	220	400	500	500	500	710	710	1,000	ATS480M10Y	591,000	
355	630	710	800	800	-	-	250	500	630	630	630	900	900	1,200	ATS480M12Y	604,000	

Altivar 12 & Easy Altivar 310



ATV12H075M2



ATV12H075M3

Altivar 12

General purpose drive for Industrial Machine

- ขนาดเล็กกะทัดรัด ประหยัดพื้นที่ติดตั้ง
- ออกแบบให้มีขนาด 0.18 – 4 กิโลวัตต์
- ออกแบบให้มีอุปกรณ์กรองสัญญาณรบกวน EMC เป็นมาตรฐาน
- สามารถใช้งานได้ต่อเนื่อง แม้ไฟตก ไฟกะพริบ ด้วยฟังก์ชัน Catch on spinning load อันชาญฉลาด
- สามารถควบคุมมอเตอร์ได้ประสิทธิภาพสูง

ไฟเข้า 1 เฟส แรงดันไฟ 200 - 240 V AC ใช้กับมอเตอร์ 3 เฟส

พิกัดมอเตอร์		Heavy duty กระแสไหลต่อเนื่อง A@50 องศา	รหัสสินค้า	ราคา (บาท)
กิโลวัตต์	แอมป์			
0.18	0.25	1.4	ATV12H018M2	12,400
0.37	0.5	2.4	ATV12H037M2	14,000
0.55	0.75	3.5	ATV12H055M2	15,600
0.75	1	4.2	ATV12H075M2	16,300
1.5	2	7.5	ATV12HU15M2	20,200
2.2	3	10	ATV12HU22M2	25,100

ไฟเข้า 3 เฟส แรงดันไฟ 200 - 240 V AC ใช้กับมอเตอร์ 3 เฟส

0.18	0.25	1.4	ATV12H018M3	11,880
0.37	0.5	2.4	ATV12H037M3	13,500
0.75	1	4.2	ATV12H075M3	15,200
1.5	2	7.5	ATV12HU15M3	21,800
2.2	3	10	ATV12HU22M3	27,500
3	4	12.2	ATV12HU30M3	38,150
4	5.5	16.7	ATV12HU40M3	52,500



ATV310H075N4E

Easy Altivar 310

General purpose drive for Industrial Machine

- ออกแบบกะทัดรัด ติดตั้งง่าย ใช้งานง่าย
- มีให้เลือกตั้งแต่ขนาด 0.37kW จนถึง 11kW
- มีหน้าจอ Digital Display แถบบอกสถานะและค่าพารามิเตอร์ต่างๆ
- มีอุปกรณ์สื่อสารมาตรฐาน Modbus Communication
- เคลือบแผงวงจรในระดับสูง 3C3 และ 3S2 ตามมาตรฐาน IEC 60721-3-3

ไฟเข้า 3 เฟส แรงดันไฟ 380 - 460 V AC ใช้กับมอเตอร์ 3 เฟส

พิกัดมอเตอร์		Heavy duty กระแสไหลต่อเนื่อง A@55 องศา	รหัสสินค้า	ราคา (บาท)
กิโลวัตต์	แอมป์			
0.37	0.5	1.5	ATV310H037N4E	15,100
0.75	1	2.3	ATV310H075N4E	15,600
1.5	2	4.1	ATV310HU15N4E	17,300
2.2	3	5.5	ATV310HU22N4E	19,200
3	4	7.1	ATV310HU30N4E	24,200
4	5	9.5	ATV310HU40N4E	26,400
5.5	7.5	12.6	ATV310HU55N4E	32,000
7.5	10	17	ATV310HU75N4E	37,200
11	15	24	ATV310HD11N4E	48,500

Altivar Machine ATV320



ATV320U04M2C



ATV320U07N4C



ATV320U15N4B

Altivar Machine

ATV320 General purpose drives for Industrial

- ออกแบบกะทัดรัด ติดตั้ง ใช้งานง่าย ทั้งแบบ Compact และ Book control
- เอกลักษณะเฉพาะด้วย ATV Logic ที่สามารถทำฟังก์ชันได้ถึง 50 ฟังก์ชันเป็นมาตรฐาน
- มีฟังก์ชัน Safety ถึง 5 ฟังก์ชัน STO ,SLS ,SS11,SMS และ GDL ตามมาตรฐานIEC61508
- อุปกรณ์กรองสัญญาณรบกวนในตัวตามมาตรฐาน EMC immunity: IEC 61800-3
- อุปกรณ์สื่อสารมาตรฐาน CANopen and Modbus RTU
- สามารถควบคุมมอเตอร์ได้ทั้ง asynchronous และ synchronous
- เคลือบแผงวงจรระดับ 3C3 และ 3S2 ตามมาตรฐาน IEC 60721-3-3 ทั้งสามารถทำงานได้ที่อุณหภูมิสูงสุดถึง 60 องศาเซลเซียส

ไฟเข้า 1 เฟส แรงดันไฟ 200 - 240 V AC ใช้กับมอเตอร์ 3 เฟส

พิกัดมอเตอร์		Heavy duty กระแสไหลต่อเนื่อง A @ 50 C	Compact version		Book versio	
กิโลวัตต์	แอมป์		รหัสสินค้า	ราคา (บาท)	Book version	ราคา (บาท)
0.18	0.25	1.5	ATV320U02M2C	15,200	ATV320U02M2B	15,900
0.37	0.5	3.3	ATV320U04M2C	16,200	ATV320U04M2B	17,000
0.55	0.75	3.7	ATV320U06M2C	17,400	ATV320U06M2B	18,300
0.75	1	4.8	ATV320U07M2C	19,100	ATV320U07M2B	19,500
1.1	1.5	6.9	ATV320U11M2C	21,400	ATV320U11M2B	22,000
1.5	2	8	ATV320U15M2C	23,200	ATV320U15M2B	23,200
2.2	3	11	ATV320U22M2C	26,900	ATV320U22M2B	27,300

ไฟเข้า 3 เฟส แรงดันไฟ 380 - 500 V AC ใช้กับมอเตอร์ 3 เฟส

0.37	0.5	1.5	ATV320U04N4C	18,300	ATV320U04N4B	19,700
0.55	0.75	1.9	ATV320U06N4C	21,500	ATV320U06N4B	22,200
0.75	1	2.3	ATV320U07N4C	25,500	ATV320U07N4B	26,900
1.1	1.5	3	ATV320U11N4C	27,700	ATV320U11N4B	28,000
1.5	2	4.1	ATV320U15N4C	29,300	ATV320U15N4B	30,900
2.2	3	5.5	ATV320U22N4C	35,300	ATV320U22N4B	36,600
3	0	7.1	ATV320U30N4C	45,200	ATV320U30N4B	45,700
4	5	9.5	ATV320U40N4C	46,400	ATV320U40N4B	49,800
5.5	7.5	14.3	ATV320U55N4C	56,700	ATV320U55N4B	58,400
7.5	10	17	ATV320U75N4C	65,500	ATV320U75N4B	67,900
11	15	27.7	ATV320D11N4C	91,700	ATV320D11N4B	93,800
15	20	33	ATV320D15N4C	111,000	ATV320D15N4B	118,000

หมายเหตุ : หากต้องการรุ่นที่ใช้ไฟ 3 เฟส 200 - 240 Vac, 525 ... 600Vac กรุณาติดต่อตัวแทนจำหน่าย

Altivar 212



ATV212HU22N4

Altivar 212 drive

- ออกแบบมาสำหรับมอเตอร์ 0.75 - 75 กิโลวัตต์ มีให้เลือกทั้ง IP21 และ IP55
- ออกแบบมาสำหรับงาน HVAC "Heating, Ventilation and Air Conditioning"
- ลดกระแสฮาร์มอนิกส์ (THDi < 35%) ด้วยเทคโนโลยี C-Less
- อุปกรณ์สื่อสารมาตรฐาน Modbus RTU, BACNet, APOGEE FLN P1 และ MetaSys N2 สำหรับ LonWork เป็นออฟชั่นเสริม
- มีฟังก์ชันสำหรับงานอาคาร เช่น fire mode, damper monitoring, mechanical protection
- เคลือบแผงวงจรตามมาตรฐาน IEC 60721-3-3 ทั้งสามารถทำงานได้ที่อุณหภูมิสูงสุดถึง 60 องศาเซลเซียส

ไฟเข้า 3 เฟส แรงดันไฟ 380-480 V AC ใช้กับมอเตอร์ 3 เฟส

พิกัดมอเตอร์		Normal duty กระแสไหลต่อเนื่อง A @ 50 C	รหัสสินค้า	ราคา (บาท)
กิโลวัตต์	แอมป์			
0.75	1	2.2	ATV212H075N4	30,400
1.5	2	3.7	ATV212HU15N4	34,600
2.2	3	5.1	ATV212HU22N4	40,200
3	0	7.2	ATV212HU30N4	45,200
4	5	9.1	ATV212HU40N4	47,700
5.5	7.5	12	ATV212HU55N4	54,000
7.5	10	16	ATV212HU75N4	64,600
11	15	22.5	ATV212HD11N4	78,000
15	20	30.5	ATV212HD15N4	87,400
18.5	25	37	ATV212HD18N4	101,000
22	30	43.5	ATV212HD22N4S	92,900
22	30	43.5	ATV212HD22N4	129,000
30	40	58.5	ATV212HD30N4	147,000
37	50	79	ATV212HD37N4	171,000
45	60	94	ATV212HD45N4	210,000
55	75	116	ATV212HD55N4	259,000
75	100	160	ATV212HD75N4	344,000

หมายเหตุ: หากต้องการรุ่นที่ใช้ไฟ 3 เฟส 220 - 240Vac, IP55 กรุณาติดต่อตัวแทนจำหน่าย

Altivar Machine ATV340

The high performance machine drive



ATV340U07N4E



ATV340D11N4E (1)

Altivar Machine ATV340

- เหมาะกับการใช้งานในอุตสาหกรรมและสามารถสร้างแรงบิด รวมทั้งควบคุมความเร็วได้อย่างแม่นยำ เช่น สายพานลำเลียง, เครื่องแพ็คกิ้ง, เครื่องบด, บี้มและพัลลม เป็นต้น
- เอกลักษณะเฉพาะตัวในการควบคุมทั้งแบบ Opened Loop และ Closed Loop ช่วยให้ความคุมเครื่องจักรได้เต็มประสิทธิภาพ
- เทคโนโลยีแห่งการสื่อสาร Altivar 340 รองรับการสื่อสารทั้ง Modbus และ Ethernet Dual Port เป็นพอร์ตสื่อสารมาตรฐาน ช่วยให้การทำงานร่วมกับอุปกรณ์ต่างๆ ได้ง่าย และเว็บเซิร์ฟเวอร์ทำให้สามารถเข้าถึงข้อมูลสำคัญๆ แบบเรียลไทม์ได้งายตลอดเวลา
- เข้าถึงข้อมูลอย่างปลอดภัย ด้วยการป้องกันทางไซเบอร์ ระดับ 2 (Achilles level 2)
- สามารถใช้งานได้อย่างปลอดภัย ด้วยฟังก์ชันความปลอดภัย STO (Safe Torque Off) ระดับ SIL3 ตามมาตรฐาน IEC/ EN 62061 และ ISO 13849-1
- ทำงานได้ดีแม้ในสภาวะแวดล้อมที่ไม่เหมาะสม เช่น ฝุ่น เคมี่ เป็นต้น ด้วยมาตรฐาน IEC 60721-3-3 ระดับ 3C3 และ 3S3 ทั้งสามารถทำงานที่อุณหภูมิได้สูงสุดถึง 60 องศาเซลเซียส

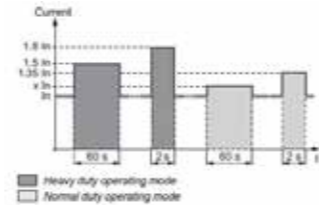

สามารถเลือกใช้งานได้สองโหมด

- Heavy duty (HD) สำหรับการใช้งานร่วมกับสายพานลำเลียง เครื่อง หรือ เครื่องบด เป็นต้น
- Normal duty (ND) สำหรับการใช้งานร่วมกับบีม หรือ พัลลม เป็นต้น

หมายเหตุ: กรณี Normal duty (ND)

สำหรับ ATV340U07 ... D22N4E, x In = 1.1 In
 สำหรับ ATV340D30 ... D75N4E, x In = 1.2 In

ไฟเข้า 3 เฟส แรงดันไฟ 380 – 480 V AC
 ใช้กับมอเตอร์ 3 เฟส สำหรับรุ่น Modular (2)

พิกัดมอเตอร์		Heavy duty กระแสไหลต่อเนื่อง A @ 50 C	รหัสสินค้า	ราคา (บาท)
กิโลวัตต์	แอมป์			
0.75	1	2.2	ATV340U07N4	35,900
1.5	2	4	ATV340U15N4	39,700
2.2	3	5.6	ATV340U22N4	45,300
3	4	7.2	ATV340U30N4	52,000
4	5	9.3	ATV340U40N4	57,100
5.5	7.5	12.7	ATV340U55N4	63,700
7.5	30	16.5	ATV340U75N4	74,200
11	15	24	ATV340D11N4	97,000
15	20	32	ATV340D15N4	118,000
18.5	25	39	ATV340D18N4	128,000
22	30	46	ATV340D22N4	156,000

หมายเหตุ : (1) Altivar 340 แสดงพร้อม Optional plain text display, หน้าจอแสดง "plain text display" VW3A1113 สามารถสั่งซื้อเป็น Option ได้
 (2) Modular จะมาพร้อมกับการสื่อสารแบบ Modbus เท่านั้น

ไฟเข้า 3 เฟส แรงดันไฟ 380-480 V AC
 ใช้กับมอเตอร์ 3 เฟส สำหรับรุ่น EtherNet

พิกัดมอเตอร์		Heavy duty กระแสไหลต่อเนื่อง A @ 50 C	รหัสสินค้า	ราคา (บาท)
กิโลวัตต์	แอมป์			
0.75	1	2.2	ATV340U07N4E	35,900
1.5	2	4	ATV340U15N4E	39,700
2.2	3	5.6	ATV340U22N4E	45,300
3	4	7.2	ATV340U30N4E	52,000
4	5	9.3	ATV340U40N4E	57,100
5.5	7.5	12.7	ATV340U55N4E	63,700
7.5	30	16.5	ATV340U75N4E	74,200
11	15	24	ATV340D11N4E	97,000
15	20	32	ATV340D15N4E	118,000
18.5	25	39	ATV340D18N4E	128,000
22	30	46	ATV340D22N4E	156,000
30	40	61.5	ATV340D30N4E	206,000
37	50	74.5	ATV340D37N4E	230,000
45	60	88	ATV340D45N4E	294,000
55	75	106	ATV340D55N4E	332,000
75	100	145	ATV340D75N4E	433,000

Easy Altivar 610

The General Purpose Drives



ATV610D22N4



ATV610D90N4

Easy Altivar 610

- เหมาะกับการใช้งานในอุตสาหกรรม เช่น ระบบระบายอากาศ, ระบบปรับอากาศ, ระบบบีม, ระบบสายพานลำเลียง, เครื่องฉีดพลาสติก เป็นต้น
- มีให้เลือกตั้งแต่ 0.75kW จนถึง 160kW
- แรงดัน 380 – 460 Vac, 3 เฟส, 50/60 Hz
- มีหน้าจอ Digital Display บอกสถานะและค่าพารามิเตอร์ต่างๆ
- มีพอร์ตสื่อสารมาตรฐานชนิด Modbus Serial
- เคลือบผงวงจรในระดับสูง 3C3 และ 3S3 ตามมาตรฐาน IEC 60721-3-3

สามารถเลือกใช้งานได้สองโหมด

- Normal duty (ND) สำหรับการใช้งานร่วมกับบีม หรือพัลลม เป็นต้น
- Heavy duty (HD) สำหรับการใช้งานร่วมกับคอมเพลเซอร์ หรือ เครื่องผสม เป็นต้น

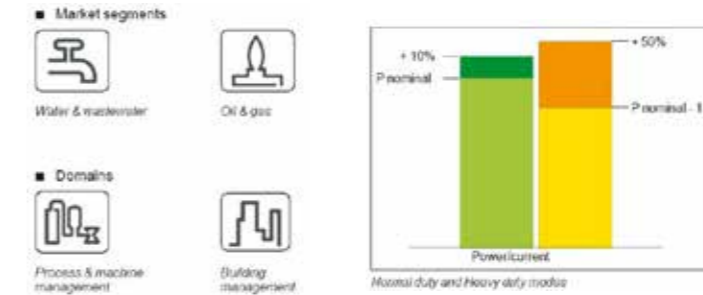

ไฟเข้า 3 เฟส แรงดันไฟ 380 - 460 V AC ใช้กับมอเตอร์ 3 เฟส

พิกัดมอเตอร์ กิโลวัตต์	Normal duty กระแสไหลต่อเนื่อง A @ 45 องศา	รหัสสินค้า	ราคา (บาท)
0.75	2.2	ATV610U07N4	32,500
1.5	4	ATV610U15N4	33,800
2.2	5.6	ATV610U22N4	39,200
3	7.2	ATV610U30N4	40,500
4	9.3	ATV610U40N4	45,900
5.5	12.7	ATV610U55N4	51,900
7.5	15.8	ATV610U75N4	56,800
11	23.5	ATV610D11N4	68,500
15	31.7	ATV610D15N4	79,300
18.5	39.2	ATV610D18N4	104,000
22	46.3	ATV610D22N4	120,000
30	61.5	ATV610D30N4	142,000
37	74.5	ATV610D37N4	163,000
45	88	ATV610D45N4	184,000
55	120	ATV610D55N4	260,000
75	145	ATV610D75N4	309,000
90	173	ATV610D90N4	349,000
110	211	ATV610C11N4	433,000
132	250	ATV610C13N4	470,000
160	302	ATV610C16N4	495,000

Altivar 630



ATV630U55N4

ATV630 – The process drive for Pump & Fan

- เหมาะกับการใช้งานในอุตสาหกรรม เช่น ระบบระบายอากาศ, ระบบปรับอากาศ, ระบบปั๊ม
- เอกลักษณะเฉพาะตัวด้วย Pump curves เป็นมาตรฐาน และมาพร้อมกับ Power measurement ที่สามารถมอนิเตอร์การใช้พลังงานของมอเตอร์ได้เต็มประสิทธิภาพ
- พอร์ตสื่อสารแบบอีเธอร์เน็ต (Ethernet) และเว็บเซิร์ฟเวอร์ ทำให้สามารถเข้าถึงข้อมูลสำคัญๆ แบบเรียลไทม์ได้ง่ายตลอดเวลา
- เทคโนโลยี QR Code ทำให้สามารถแก้ปัญหาได้รวดเร็วมากขึ้นเพียงแค่สแกน QR code บนหน้าจอของไดรฟ์
- เคลือบแผงวงจรในระดับสูง 3C3 และ 3S3 ตามมาตรฐาน IEC 60721-3-3 ทั้งสามารถทำงานได้ที่อุณหภูมิสูงสุดถึง 60 องศาเซลเซียส

ไฟเข้า 3 เฟส แรงดันไฟ 380 - 480 V AC ใช้กับมอเตอร์ 3 เฟส

พิกัดมอเตอร์		Normal duty กระแสไหลต่อเนื่อง A @ 50 C	รหัสสินค้า	ราคา (บาท)
กิโลวัตต์	แอมป์			
0.75	1	2.2	ATV630U07N4	49,300
1.5	2	4	ATV630U15N4	50,500
2.2	3	5.6	ATV630U22N4	53,700
3	4	7.2	ATV630U30N4	61,400
4	5	9.3	ATV630U40N4	69,700
5.5	7.5	12.7	ATV630U55N4	74,900
7.5	30	16.5	ATV630U75N4	84,500
11	15	23.5	ATV630D11N4	101,000
15	20	31.7	ATV630D15N4	120,000
18.5	25	39.2	ATV630D18N4	*
22	30	46.3	ATV630D22N4	*
30	40	61.5	ATV630D30N4	*
37	50	74.5	ATV630D37N4	*
45	60	88	ATV630D45N4	*
55	75	106	ATV630D55N4	*
75	100	145	ATV630D75N4	*
90	125	173	ATV630D90N4	*
110	150	211	ATV630C11N4	*
132	200	250	ATV630C13N4	*
160	250	302	ATV630C16N4	*
200	350	427	ATV630C22N4 (1)	*
250	400	481	ATV630C25N4 (1)	*
315	500	616	ATV630C31N4 (1)	*

หมายเหตุ : *หากต้องการทราบราคา กรุณาติดต่อตัวแทนจำหน่าย
หากต้องการรุ่นที่ใช้ไฟ 3 เฟส 200 - 240 Vac, 500 - 690 Vac และราคา กรุณาติดต่อตัวแทนจำหน่าย
(1) กระแสไหลต่อเนื่อง ณ อุณหภูมิ 40 องศาเซลเซียส

Altivar 930



ATV930U55N4

ATV930 – The high performance Process Drive

- เหมาะกับการใช้งานในอุตสาหกรรมและสามารถสร้างแรงบิด รวมทั้งควบคุมความเร็วได้อย่างแม่นยำ เช่น สายพานลำเลียง, เครื่องบด เป็นต้น
- เอกลักษณะเฉพาะตัวในการควบคุมทั้งแบบ Opened Loop และ Closed Loop ช่วยให้ควบคุมเครื่องจักรได้เต็มประสิทธิภาพ
- เทคโนโลยีแห่งการสื่อสาร Altivar 930 รองรับการสื่อสารทั้ง Modbus และ Ethernet Dual Port เป็นพอร์ตสื่อสารมาตรฐาน ช่วยให้การทำงานร่วมกับอุปกรณ์ต่างๆ ได้ง่าย และเว็บเซิร์ฟเวอร์ ทำให้สามารถเข้าถึงข้อมูลสำคัญๆ แบบเรียลไทม์ได้ง่ายตลอดเวลา
- เทคโนโลยี Multi Drive Link เพื่อการควบคุมมอเตอร์อย่างต่อเนื่องและมีประสิทธิภาพ
- เทคโนโลยี QR Code ทำให้สามารถแก้ปัญหาได้รวดเร็วมากขึ้นเพียงแค่สแกน QR code บนหน้าจอของไดรฟ์
- เคลือบแผงวงจรในระดับสูง 3C3 และ 3S3 ตามมาตรฐาน IEC 60721-3-3 ทั้งสามารถทำงานได้ที่อุณหภูมิสูงสุดถึง 60 องศาเซลเซียส

ไฟเข้า 3 เฟส แรงดันไฟ 380 - 480 V AC ใช้กับมอเตอร์ 3 เฟส

พิกัดมอเตอร์		Normal duty กระแสไหลต่อเนื่อง A @ 50 C	รหัสสินค้า	ราคา (บาท)
กิโลวัตต์	แอมป์			
0.75	1	2.2	ATV930U07N4	51,900
1.5	2	4	ATV930U15N4	55,400
2.2	3	5.6	ATV930U22N4	57,800
3	4	7.2	ATV930U30N4	64,800
4	5	9.3	ATV930U40N4	69,800
5.5	7.5	12.7	ATV930U55N4	75,000
7.5	30	16.5	ATV930U75N4	84,600
11	15	23.5	ATV930D11N4	102,000
15	20	31.7	ATV930D15N4	124,000
18.5	25	39.2	ATV930D18N4	*
22	30	46.3	ATV930D22N4	*
30	40	61.5	ATV930D30N4	*
37	50	74.5	ATV930D37N4	*
45	60	88	ATV930D45N4	*
55	75	106	ATV930D55N4	*
75	100	145	ATV930D75N4	*
90	125	173	ATV930D90N4	*
110	150	211	ATV930C11N4	*
132	200	250	ATV930C13N4	*
160	250	302	ATV930C16N4	*
200	350	427	ATV930C22N4 (1)	*

หมายเหตุ : *หากต้องการทราบราคา กรุณาติดต่อตัวแทนจำหน่าย
หากต้องการรุ่นที่ใช้ไฟ 3 เฟส 200 - 240 Vac, 500 - 690 Vac และราคา กรุณาติดต่อตัวแทนจำหน่าย
(1) กระแสไหลต่อเนื่อง ณ อุณหภูมิ 40 องศาเซลเซียส

Altivar 930



ATV930C13N4C

ไฟเข้า 3 เฟส แรงดันไฟ 380 - 480 V AC แบบไม่มี braking unit

พิกัดมอเตอร์		Normal duty กระแสไหลต่อเนื่อง A @ 50 C	รหัสสินค้า	ราคา (บาท)
กิโลวัตต์	แรงม้า			
55	75	106	ATV930D55N4C	*
75	100	145	ATV930D75N4C	*
90	125	173	ATV930D90N4C	*
110	150	211	ATV930C11N4C	*
132	200	250	ATV930C13N4C	*
160	250	302	ATV930C16N4C	*
220	350	427	ATV930C22N4C (1)	*
250	400	481	ATV930C25N4C (1)	*
315	500	616	ATV930C31N4C (1)	*

หมายเหตุ : *หากต้องการทราบราคากรุณาติดต่อตัวแทนจำหน่าย
(1) กระแสไหลต่อเนื่อง ณ อุณหภูมิ 40 องศาเซลเซียส

อุปกรณ์เสริม

Graphic Terminal

รายละเอียดสินค้า	ระดับการป้องกัน	รหัสสินค้า	ราคา (บาท)
Remote display terminal	IP65	VW3A1111	10,800
Remote-mounting kit	IP65	VW3A1112	3,870
Plain text display terminal	IP21	VW3A1113	5,960
Basic keypad door mounting kit	IP43	VW3A1114	1,400



VW3A1111



VW3A1112



VW3A1113



VW3A1114

สายเชื่อมต่อ

รายละเอียดสินค้า	ความยาว (เมตร)	รหัสสินค้า	ราคา (บาท)
2 RJ45 connectors for connecting the VW3A1113or VW3A1114	1	VW3A1104R10	2,680
	3	VW3A1104R30	2,840
	5	VW3A1104R50	3,210
	10	VW3A1104R100	4,180
USB/RJ45 cable Connect Drive to PC cable		TCSMCNAM3M002P	5,910



VW3A1104R10

I/O expansion modules สำหรับ Altivar 340, Altivar 630 และ Alitvar 930

รายละเอียดสินค้า	ระดับการป้องกัน				รหัสสินค้า	ราคา (บาท)
	DIs	DQs	AIs	Relay Outputs		
Module with digital and analog I/O	6	2	2 (1)	-	VW3A3203	15,100
Module with relay outputs	-	-	-	3 (2)	VW3A3204	13,800



VW3A3203



VW3A3204

หมายเหตุ : (1) Differential analog Inputs configurable via software as current (0-20mA/4-20mA), or for PTC, PT100, or PT1000, 2 or 3-wire. when configured as PTC probe inputs, they must never be used to protect an ATEX motor in applications in explosive atmospheres. Please refer to the ATEX guide on our website www.schneider-electric.com

(2) No contacts.

การประยุกต์ใช้งานให้เหมาะสมกับเครื่องจักร

การแบ่งกลุ่มของผลิตภัณฑ์	ประเภทผลิตภัณฑ์	ควบคุมการสตาร์ทและสตอปมอเตอร์			ควบคุมความเร็วมอเตอร์				
	มอเตอร์กระแสสลับ 3 เฟส 380 V.AC : ช่วงกำลัง	0.75...15kW	7.5...315kW	4...900kW	(มีเฉพาะมอเตอร์ 100...240 VAC 0.18...4kW)	0.75...75kW	0.75...15kW	0.75...315kW	0.75 ... 75kW



ประเภทจักรกล	เครื่องจักร	ลักษณะโหลด ⁽¹⁾	ATS01	ATS22	ATS480	ATV12	ATV212	ATV320	ATV630	ATV340
Fluids and air treatment (ของเหลวและอากาศ)	Centrifugal pumps (ปั๊ม)	Variable	•	•	••	••	••	••	••	•
	Submersible pumps	Variable	-	•	••	••	••	••	••	•
	Doser pumps	Variable and friction	-	-	-	•	•	••	•	••
	Ventilation, air treatment (พัดลม)	Variable	•	•	••	••	••	••	••	•
	Centrifugal compressors	Variable	•	•	••	••	••	••	••	•
	Piston compressors	Friction	•	•	•	-	-	-	•	••
Handling, lifting (เครื่องขนถ่ายแนวตั้งและแนวนอน)	Continuous conveyors (สายพานลำเลียง)	Friction, gravitational	••	••	••	••	-	••	-	••
	Reversible cycle conveyors	Friction, inertia	-	-	•	•	-	•	-	••
	Bucket elevators (กระพ้อ)	Gravifational	-	-	•	-	-	••	-	••
	Transport trolleys	Inertia, friction	-	-	-	-	-	•	-	••
	Manipulation arms, palletizers	Gravitational, friction	-	-	-	-	-	•	-	••
	Traversing, cranes, translation	Friction, inertia	•	•	•	-	-	•	-	••
	Hoisting winch, cranes	Gravitational, friction	-	-	-	-	-	-	-	••
Lifts, escalators and mechanical barriers (ลิฟท์, บันไดเลื่อน)	Lifts (speed < 1.5 m/s) (ลิฟท์)	Gravitational	-	-	-	-	-	-	-	••
	Lifts (speed < 1.5 m/s)	Gravitational	-	-	-	-	-	-	-	••
	Lift doors	Friction	-	-	-	••	-	••	-	••
	Escalators (บันไดเลื่อน)	Gravitational, Friction	-	-	••	-	-	•	-	••
	Car park barriers, garage doors	Friction, inertia	••	••	-	••	-	••	-	••
Packing, packaging (เครื่องบรรจุและหีบห่อ)	Hoop casing & bagging machines	Friction, inertia	-	-	-	••	-	•	-	••
	Labek machines, carton packers	Friction, inertia	-	-	-	••	-	•	-	••
	Sub-sorters, botting	Inertia, friction	-	-	-	•	-	•	-	••
Specialised machines (เครื่องจักรแบบพิเศษ)	Mixers, kneaders (เครื่องผสม)	Variable	-	-	•-	••	-	••	•	••
	Centrifuges (เครื่องเหวี่ยง)	Inertia	-	-	•	-	-	•	-	••
	Agitators	Friction, Inertia	-	-	•	•	-	••	-	••
	Washing machines	Inertia	-	-	•	•	-	•	-	••
	Saws, timber machines (เลื่อย)	Friction, Inertia	•	•	•	•	-	•	-	••
	Textiles (coil winders, etc)	Friction, Inertia	-	-	-	-	-	•	-	••
	Textiles (carding machines, etc)	Friction	•	•	-	•	-	•	-	••
Extruding machines (เครื่องอัด)	Friction	-	-	-	-	-	-	-	••	
Special uses (เครื่องจักรที่ใช้งานแบบเฉพาะ)	Transfer machines	Inertia	-	-	-	-	-	-	-	••
	Winders, unwinders (เครื่องเข้าม้วน)	Friction	-	-	-	-	-	-	-	••
	Presses (กดกระดาษ)	Friction, Inertia	-	-	-	-	-	-	-	••
	Heavy lifting	Gravitational	-	-	-	-	-	-	-	••

•• ประสิทธิภาพสูง • ใช้งานได้ตามมาตรฐาน - บริษัทวิศวกรฝ่ายขายในเตอร์ โท. (02) 617-5555
 (1) รูปลักษณะการบิดที่เกิดจากพฤติกรรมของโหลด : Variable (แรงบิดแปรผันตามความเร็ว F(N²), Friction (resistive torque), gravitational (driving torque), inertia (transient torque, acceleration/deceleration)



Power Plug

เพาเวอร์ปลั๊ก
มาตรฐานสำหรับ
งานอุตสาหกรรม

พาวเวอร์ปลั๊ก รุ่นแพลิกติก รุ่นกันน้ำ IP44



รายละเอียดสินค้า	รหัสสินค้า	ราคา (บาท)	รหัสสินค้า	ราคา (บาท)	รหัสสินค้า	ราคา (บาท)	รหัสสินค้า	ราคา (บาท)
2P+E 230V 16A สีฟ้า	PKX16M423	145	PKY16M423	237	PKE16M423	144	PKF16M423	236
3P+E 400V 16A สีแดง	PKX16M434	145	PKY16M434	288	PKE16M434	176	PKF16M434	288
3P+E+N 400V 16A สีแดง	PKX16M435	236	PKY16M435	353	PKE16M435	236	PKF16M435	353
2P+E 230V 32A สีฟ้า	PKX32M423	279	PKY32M423	392	PKE32M423	278	PKF32M423	390
3P+E 400V 32A สีแดง	PKX32M434	312	PKY32M434	487	PKE32M434	310	PKF32M434	487
3P+E+N 400V 32A สีแดง	PKX32M435	354	PKY32M435	530	PKE32M435	353	PKF32M435	530



รหัสสินค้า	ราคา (บาท)	รหัสสินค้า	ราคา (บาท)	รหัสสินค้า	ราคา (บาท)	รหัสสินค้า	ราคา (บาท)
PKE16W423	390	PKF16W423	343	PKF16G423	247	PKF16F423*	246
PKE16W434	390	PKF16W434	364	PKF16G434	269	PKF16F434	278
PKE16W435	476	PKF16W435	401	PKF16G435	344	PKF16F435	353
PKE32W423	497	PKF32W423	447	PKF32G423	435	PKF32F423	433
PKE32W434	540	PKF32W434	479	PKF32G434	510	PKF32F434	510
PKE32W435	590	PKF32W435	530	PKF32G435	550	PKF32F435	550

พาวเวอร์ปลั๊ก รุ่นแพลิกติก รุ่นกันน้ำ IP67



รายละเอียดสินค้า	รหัสสินค้า	ราคา (บาท)	รหัสสินค้า	ราคา (บาท)	รหัสสินค้า	ราคา (บาท)	รหัสสินค้า	ราคา (บาท)
2P+E 230V 16A สีฟ้า	PKX16M723	390	PKY16M723	500	PKE16M723	390	PKF16M723	497
3P+E 400V 16A สีแดง	PKX16M734	444	PKY16M734	550	PKE16M734	444	PKF16M734	550
3P+E+N 400V 16A สีแดง	PKX16M735	476	PKY16M735	640	PKE16M735	476	PKF16M735	640
2P+E 230V 32A สีฟ้า	PKX32M723	510	PKY32M723	700	PKE32M723	510	PKF32M723	700
3P+E 400V 32A สีแดง	PKX32M734	550	PKY32M734	720	PKE32M734	550	PKF32M734	720
3P+E+N 400V 32A สีแดง	PKX32M735	590	PKY32M735	785	PKE32M735	590	PKF32M735	785
2P+E 230V 63A สีฟ้า	-	-	-	-	81378	1,110	81478	1,560
3P+E 400V 63A สีแดง	-	-	-	-	81382	1,170	81482	1,610
3P+E+N 400V 63A สีแดง	-	-	-	-	81383	1,240	81483	1,710
3P+E 400V 125A สีแดง	-	-	-	-	81394	3,660	81494	5,850
3P+E+N 400V 125A สีแดง	-	-	-	-	81395	3,810	81495	6,580



รหัสสินค้า	ราคา (บาท)	รหัสสินค้า	ราคา (บาท)	รหัสสินค้า	ราคา (บาท)	รหัสสินค้า	ราคา (บาท)	รหัสสินค้า	ราคา (บาท)	รหัสสินค้า	ราคา (บาท)
-	-	PKF16W723	640	PKF16G723	457	PKF16F723	433	83081	2,440	82754	6,340
-	-	PKF16W734	690	PKF16G734	500	PKF16F734	476	83085	2,550	-	-
-	-	PKF16W735	745	PKF16G735	560	PKF16F735	590	83086	2,800	-	-
-	-	PKF32W723	835	PKF32G723	560	PKF32F723	645	83092	2,940	-	-
-	-	PKF32W734	855	PKF32G734	590	PKF32F734	660	83096	3,160	82771	9,920
-	-	PKF32W735	915	PKF32G735	680	PKF32F735	680	83097	3,360	-	-
-	-	81178	1,610	81678	1,170	81278	1,170	-	-	-	-
81583	3,850	81182	1,660	81682	1,240	81282	1,240	-	-	-	-
81594	3,180	81183	1,790	81683	1,410	81283	1,410	-	-	82782	9,630
-	-	81194	5,270	81694	3,810	81294	3,810	-	-	82783	10,200
-	-	81195	5,450	81695	3,990	81295	3,990	-	-	-	-

การใช้งานพาวเวอร์ปลั๊กสำหรับงานอุตสาหกรรม

มาตรฐานการใช้งาน ปลั๊กและเต้ารับ ถูกแบ่งออกเป็น 2 ชนิดคือ

Extra-low Voltage : แรงดันไฟฟ้าแรงต่ำไม่เกิน 50 V

Low Voltage : แรงดันไฟฟ้าแรงต่ำ 50 - 690 V

- ชนิด 2P และ 3P ที่กระแสใช้งาน 16A และ 32A สำหรับ Extra-low Voltage และ Low Voltage

- ชนิด 2P+E, 3P+E และ 3P+E+N ที่กระแสใช้งาน 16A, 32A, 63A และ 125A สำหรับ Low Voltage

ลักษณะการนำไปใช้งาน

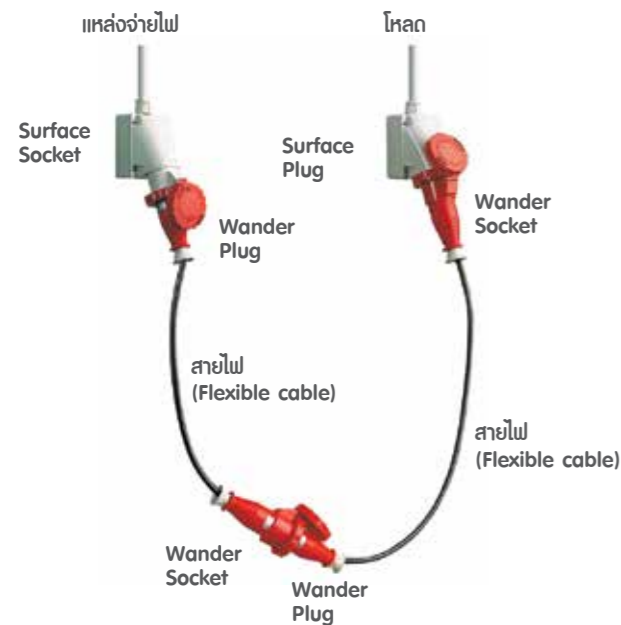

โค้ดสี (Coded Colours)

เพื่อให้ง่ายต่อการใช้งาน พาวเวอร์ปลั๊ก จึงถูกแบ่งตามแรงดันไฟฟ้าที่ใช้งาน ดังตารางต่อไปนี้

แรงดันไฟฟ้า	สี
10 - 25 V	สีม่วง
40 - 50 V	สีขาว
100 - 130 V	สีเหลือง
200 - 250 V	สีน้ำเงิน
380 - 480 V	สีแดง
500 - 690 V	สีดำ

* สำหรับการใช้งานที่ความถี่ที่สูงกว่า 60 Hz จนถึง 500 Hz จะถูกใช้เป็นสีเขียว

PratiKa FAST ไชลูชั่น ได้รับสิทธิบัตร The FAST ซึ่งเป็นสิทธิบัตรการเชื่อมต่อ โดยไม่จำเป็นต้องใช้ไขควงสำหรับการขันสกรู รับประกันแรงดันตรงจุดเชื่อมต่อที่คงที่และทนทาน ช่วยลดการเกิดความร้อนและการเดินสายซ้ำเมื่อต้องบำรุงรักษา ไชลูชั่นนี้นำไปใช้ได้กับสายไฟได้ที่กระแสไฟฟ้า 16A และ 32A



สวิตช์ตัดตอนชนิดกันน้ำ รุ่น 56 ซีรี่

Rotary Isolator Switches, IP66 Isolator Switches, IP66



รายละเอียดสินค้า	รหัสสินค้า	ราคา (บาท)
สวิตช์กันน้ำแบบหมุน 1P 250V 10A IP66 สีเทา	S56SW110LEGY*	815
สวิตช์กันน้ำแบบหมุน 2P 500V 20A IP66 สีเทา	S56SW220LEGY*	980
สวิตช์กันน้ำแบบหมุน 3P 500V 20A IP66 สีเทา	S56SW320LEGY*	1,090
สวิตช์กันน้ำแบบหมุน 3P 500V 32A IP66 สีเทา	S56SW332LEGY*	2,180
สวิตช์กันน้ำแบบหมุน 3P 500V 50A IP66 สีเทา	S56SW350LEGY*	2,730

*หมายเหตุ : สินค้ารุ่นเดิมเปลี่ยนรหัสใหม่



Mounting Enclosures

รายละเอียดสินค้า	รหัสสินค้า	ราคา (บาท)
กล่องกันน้ำ 1 ช่อง ขนาด 63 mm x 102 mm x 63 mm IP66 สีเทา	S56E1GY_G15*	309
กล่องกันน้ำ 6 ช่อง ขนาด 63 mm x 294 mm x 63 mm	56E6GY	2,060

*หมายเหตุ : สินค้ารุ่นเดิมเปลี่ยนรหัสใหม่

ข้อจำกัดเกี่ยวกับสารเคมี

การเลือกใช้งานพาวเวอร์ปลั๊กและเต้ารับควรคำนึงถึงสภาวะแวดล้อมในบริเวณนั้น ว่ามีความเป็น กรด(Acid) ต่าง (Bases) หรือความเป็นน้ำมัน (Oil) เพื่อลดปัญหาที่จะเกิดขึ้นเกี่ยวกับสารเคมี จึงมีข้อแนะนำเกี่ยวกับการใช้งานตามสารเคมีดังตารางต่อไปนี้

Product series	H ₂ O	Saline solution	ACIDS		BASES		SOLVENTS			OIL		Mineral	Veget. oil	Animal fat	Synthetic grease	Animal organic solution	Unleaded premium	Premium	Diesel	Ammonia
PratiKa low and extra-low voltage Plugs and sockets	R	R	RL	R	RL	R	R	RL	RL	R	R	R	R	R	R	R	RL	RL	R	R
PratiKa Unika Sockets with interlock switch	R	R	NR	R	RL	R	NR	NR	NR	NR	R	RL	RL	NR	RL	RL	NR	NR	NR	RL
PratiKa Isoblock Sockets with interlock switch	R	R	RL	R	RL	R	R	RL	RL	R	R	R	R	R	R	R	RL	RL	R	R

R ป้องกันได้ RL ป้องกันได้บางส่วน NR ไม่สามารถป้องกันได้



EV Charger

เครื่องชาร์จ
รถยนต์ไฟฟ้า

EVlink™ Home



- มาตรฐาน
- EN 61851-1 Ed3.0
 - EN 61000-6-1
 - EN 61000-6-3
 - IEC 61851-21-2

ระบบป้องกันไฟฟ้าดังภายในบ้าน



ระบบป้องกันไฟฟ้าดังภายในบ้าน เป็นหนึ่งในระบบการจัดการพลังงานสำหรับบ้าน ด้วยการปรับลดกำลังไฟของเครื่องชาร์จตามกำลังไฟที่สามารถใช้ได้ ในระบบไฟฟ้าดังบ้าน

ข้อมูลทั่วไป

เครื่องชาร์จรถยนต์ไฟฟ้า EVlink™ Home

กำลังไฟ :

- 1 เฟส 3.7 kW, 7.4kW
- 3 เฟส 11 kW
- ปรับลดกระแสไฟได้จาก 6 A ถึง 32 A

ประเภทหัวชาร์จ :

- สายติดกับตัวเครื่อง Type 2 (Attached cable type 2)

ระบบไฟฟ้

- 1 เฟส 230V +/- 10% – 45/65 Hz สำหรับเครื่องชาร์จ 3.7 and 7.4 kW
- 3 เฟส 400V +/- 10% – 45/65 Hz สำหรับเครื่องชาร์จ 11 kW
- ระบบป้องกันทางไฟฟ้ในตู้เครื่อง: อุปกรณ์ตัวไฟรั่วชนิดกระแสตรง 6 mA (RDC-DD)
- ระบบสายดินที่เหมาะสม: TT, TN-S, TN-C-S

ลักษณะทั่วไป

- ระดับการป้องกันน้ำและฝุ่น IP54
- ระดับการป้องกันการกระแทก IK10
- อุณหภูมิที่ทนได้ขณะทำงาน: -30°C to +50°C
- ความยาวสาย 5 ม.
- ขนาดตัวเครื่อง 282 x 409 x 148 มม.
- รองรับการจัดตั้งแบบติดผนัง หรือติดตั้งร่วมกับเสา

ระบบการจัดการด้านพลังงาน

- ปรับค่ากระแสไฟสูงสุดแบบเรียลไทม์ด้วยระบบป้องกันไฟตก (ใช้ร่วมกับอุปกรณ์ป้องกันไฟฟ้าดัง)

Charging current at 230 V / 380 V			
	3.7kW	7.4kW	11kW
ระบบไฟฟ้	1 Phase 220VAC	1 Phase 220VAC	3 Phase 380 VAC
มิเตอร์ไฟฟ้	15/45 A	30/100 A	15/45 A
เซอร์กิตเบรกเกอร์	20A curve C	40A curve C	20A curve C
อุปกรณ์ป้องกันไฟรั่ว ชนิด type A	30mA	30mA	30mA
กรณีเครื่องชาร์จมีติดตั้ง RDC-DD			
ขนาดสายไฟ	2X4 Sq.mm/G-4	2X10 Sq.mm/G-10	4X4 Sq.mm/G-4

เครื่องชาร์จรถยนต์ไฟฟ้า				
รายละเอียดสินค้า	กำลังไฟ (kW)	เฟส	รหัสสินค้า	ราคา (บาท)
EVlink Home	3.7 kW	1 เฟส - 16 A	EVH4S03NC	49,000.-
รุ่นมีสายชาร์จติดตั้งมาพร้อมตัวเครื่อง	7.4 kW	1 เฟส - 32 A	EVH4S07NC	51,000.-
ชนิด Type 2 ความยาวสาย 5 เมตร	11 kW	3 เฟส - 16 A	EVH4S11NC	53,000.-

อุปกรณ์ป้องกันบ่งคับติดตั้ง ตามมาตรฐานการติดตั้ง เครื่องชาร์จรถยนต์ไฟฟ้า					
กำลังไฟ (kW)	เฟส	เซอร์กิตเบรกเกอร์	ราคา (บาท)	อุปกรณ์ป้องกันไฟรั่ว ชนิด A ขนาด 30mA	ราคา (บาท)
3.7 kW	1 เฟส - 16 A	A9F84220	1,150.-	A9R51225	2,910.-
7.4 kW	1 เฟส - 32 A	A9F84240	1,150.-	A9R51240	4,260.-
11 kW	3 เฟส - 16 A	A9F84420	5,650.-	A9R51425	5,100.-

อุปกรณ์เสริมสำหรับป้องกันเครื่องชาร์จรถยนต์ไฟฟ้า และรถยนต์ไฟฟ้า					
กำลังไฟ (kW)	เฟส	อุปกรณ์ป้องกันแรงดันไฟฟ้เกิน	ราคา (บาท)	อุปกรณ์ป้องกันขณะไฟตก	ราคา (บาท)
3.7 kW	1 เฟส - 16 A	A9L15692	4,000.-	A9A26969	3,760.-
7.4 kW	1 เฟส - 32 A	A9L15692	4,000.-	A9A26969	3,760.-
11 kW	3 เฟส - 16 A	A9L15693	8,900.-	A9A26969	3,760.-

EVlink™ Home



Acti9 RCCB iID type A EV

คุณสมบัติ

- ช่วยป้องกันไฟฟ้ดูดและไฟรั่ว
- ใช้งานง่าย ด้วยระบบ VisiSafe และ VisiTrip
- ใช้งานร่วมกับเครื่องชาร์จไฟฟ้ ที่วี RDC – DD ติดตั้งร่วมเท่านั้น

รายละเอียดสินค้า	กระแส	จำนวนไฟ	ค่ากระแสรั่ว	มอก.	รหัสสินค้า	ราคา (บาท)	Lot Size (ขนาด)	
							เล็ก	ใหญ่
RCCB Type A สำหรับเครื่องชาร์จไฟฟ้ที่มี RDC-DD ติดตั้งมากับเครื่องชาร์จเท่านั้น								
	25A	2P	30mA	●	A9R51225	2,910.-	-	-
	40A	2P	30mA	●	A9R51240	4,260.-	-	-
RCCB Type A สำหรับ EV Charger ที่มี RDC - DD								
	63A	2P	30mA	●	A9R51263	7,330.-	-	-
	25A	4P	30mA	●	A9R51425	5,100.-	-	-
	40A	4P	30mA	●	A9R51440	4,430.-	-	-
	63A	4P	30mA	●	A9R51463	9,360.-	-	-



Acti9 RCCB iID type B EV

คุณสมบัติ

- ช่วยปกป้องตัวคุณ และคนที่คุณรักจากอันตรายจากไฟฟ้รั่ว ที่อาจเกิดจากเครื่องชาร์จยานยนต์ไฟฟ้าขณะชาร์จ
- ใช้งานง่าย ด้วยระบบ VisiSafe และ VisiTrip
- ตรวจสอบและควบคุมแผงวงจรไฟฟ้ ด้วยการทำงานร่วมกับอุปกรณ์เสริม เช่น PowerTag และ Smartlink
- ใช้งานร่วมกับ RCD ตัวอื่น ๆ ในระบบ

รายละเอียดสินค้า	กระแส	จำนวนไฟ	ค่ากระแสรั่ว	มอก.	รหัสสินค้า	ราคา (บาท)	Lot Size (ขนาด)	
							เล็ก	ใหญ่
อุปกรณ์ป้องกันไฟรั่ว ไฟดูด สำหรับเครื่องชาร์จรถยนต์ไฟฟ้า								
	16A	2P	30mA		A9Z51216	12,300.-	6	54
	25A	2P	30mA		A9Z51225	12,900.-	6	54
RCCB Type B สำหรับ EV Charger								
	40A	2P	30mA		A9Z51240	13,600.-	6	54
	40A	4P	30mA		A9Z51440	19,000.-	3	27
	63A	4P	30mA		A9Z51463	30,700.-	3	27

ระบบป้องกันไฟฟ้

รายละเอียดสินค้า	รหัสสินค้า	ราคา (บาท)
ระบบป้องกันไฟฟ้ดับสำหรับ 1 เฟส 220 VAC	EVA1HPC1	8,000.-
ระบบป้องกันไฟฟ้ดับสำหรับ 3 เฟส 380 VAC	EVA1HPC3	14,000.-

รุ่น	จำนวนช่อง	รายละเอียดสินค้า	รหัสสินค้า	ราคา (บาท)
Mini	4 ช่อง	ตู้กันน้ำ MINI KAEDRA รุ่น 4 ช่อง IP65	13441	4,160.-
Keadra	8 ช่อง	ตู้กันน้ำ MINI KAEDRA รุ่น 8 ช่อง IP65	13443	5,550.-
Keadra	12 ช่อง	ตู้กันน้ำ KAEDRA รุ่น 12 ช่อง IP65	13431	4,180.-
	18 ช่อง	ตู้กันน้ำ KAEDRA รุ่น 18 ช่อง IP65	13432	5,330.-

หมายเหตุ: ● = ⊕ มอก. 2425-2552



Mini Keadra



Keadra

Schneider Electric Thailand 2023 Price list Index

Ref number รหัสสินค้า	Page หน้า	Price list ราคา (บาท)
AFB4304	D-07	3,750
AFB4306	D-07	3,180
AFB4310	D-07	3,180
AFB4316	D-07	3,180
AFB4320	D-07	3,180
AFB4325	D-07	3,180
AFB4332	D-07	3,180
AFB4340	D-07	3,180
AFB4350	D-07	3,750
AFB4363	D-07	3,750
AFB4401	D-07	7,200
AFB4402	D-07	7,200
AFB4403	D-07	7,200
AFB4404	D-07	7,200
AFB4406	D-07	5,650
AFB4410	D-07	5,650
AFB4416	D-07	5,650
AFB4420	D-07, J-03	5,650
AFB4425	D-07	5,650
AFB4432	D-07	5,650
AFB4440	D-07	5,650
AFB4450	D-07	7,200
AFB4463	D-07	7,200
AFB45101	D-09	2,410
AFB45102	D-09	2,410
AFB45103	D-09	2,400
AFB45104	D-09	2,410
AFB45106	D-09	1,270
AFB45110	D-09	1,270
AFB45116	D-09	1,270
AFB45120	D-09	1,270
AFB45125	D-09	1,270
AFB45132	D-09	1,270
AFB45140	D-09	1,270
AFB45150	D-09	3,610
AFB45163	D-09	3,610
AFB45201	D-09	5,690
AFB45202	D-09	5,690
AFB45203	D-09	5,690
AFB45204	D-09	5,690
AFB45206	D-09	4,530
AFB45210	D-09	4,530
AFB45216	D-09	4,530
AFB45220	D-09	4,530
AFB45225	D-09	4,530
AFB45232	D-09	4,530
AFB45240	D-09	4,530
AFB45250	D-09	5,970
AFB45263	D-09	5,970
AFB45301	D-09	10,900
AFB45302	D-09	10,900
AFB45303	D-09	10,900
AFB45304	D-09	10,900
AFB45306	D-09	10,900
AFB45310	D-09	5,740
AFB45316	D-09	5,740
AFB45320	D-09	5,740
AFB45325	D-09	5,740
AFB45332	D-09	5,740
AFB45340	D-09	5,740
AFB45350	D-09	11,300
AFB45363	D-09	11,300
AFB45402	D-09	21,200
AFB45404	D-09	21,200
AFB45406	D-09	11,300
AFB45416	D-09	11,300
AFB45420	D-09	11,300
AFB45425	D-09	11,300
AFB45425	D-09	11,300
AFB45432	D-09	11,300
AFB45440	D-09	21,700
AFB45463	D-09	21,700
AFB454101	D-10	1,480
AFB454102	D-10	1,480
AFB454103	D-10	1,480
AFB454104	D-10	1,480
AFB454106	D-10	710

Ref number รหัสสินค้า	Page หน้า	Price list ราคา (บาท)
AFB4110	D-10	710
AFB4116	D-10	710
AFB4120	D-10	710
AFB4125	D-10	710
AFB4132	D-10	710
AFB4140	D-10	710
AFB4150	D-10	1,480
AFB4163	D-10	1,480
AFB4201	D-10	3,390
AFB4202	D-10	3,390
AFB4203	D-10	3,390
AFB4204	D-10	3,390
AFB4206	D-10	1,710
AFB4210	D-10	1,710
AFB4216	D-10	1,710
AFB4220	D-10	1,710
AFB4225	D-10	1,710
AFB4232	D-10	1,710
AFB4240	D-10	1,710
AFB4250	D-10	3,390
AFB4263	D-10	3,390
AFB4301	D-10	4,960
AFB4302	D-10	4,960
AFB4303	D-10	4,960
AFB4304	D-10	4,960
AFB4306	D-10	3,830
AFB4310	D-10	3,830
AFB4316	D-10	3,830
AFB4320	D-10	3,830
AFB4325	D-10	3,830
AFB4332	D-10	3,830
AFB4340	D-10	3,830
AFB4350	D-10	4,960
AFB4363	D-10	4,960
AFB4401	D-10	7,640
AFB4402	D-10	7,640
AFB4403	D-10	7,640
AFB4404	D-10	7,640
AFB4406	D-10	6,230
AFB4410	D-10	6,230
AFB4416	D-10	6,230
AFB4420	D-10	6,230
AFB4425	D-10	6,230
AFB4432	D-10	6,230
AFB4440	D-10	6,230
AFB4450	D-10	7,640
AFB4463	D-10	7,640
AFB44140	D-11	165
AFB44240	D-11	450
AFB44306	D-11	940
AFB44310	D-11	940
AFB44316	D-11	940
AFB44320	D-11	940
AFB44325	D-11	940
AFB44332	D-11	940
AFB443106	D-11	165
AFB443110	D-11	165
AFB443116	D-11	165
AFB443120	D-11	165
AFB443125	D-11	165
AFB443132	D-11	165
AFB443206	D-11	450
AFB443210	D-11	450
AFB443216	D-11	450
AFB443225	D-11	450
AFB443232	D-11	450
AFB443240	D-11	450
AFB443250	D-11	450
AFB443263	D-11	450
AFB443272	D-11	450
AFB443275	D-11	450
AFB443282	D-11	450
AFB443285	D-11	450
AFB443292	D-11	450
AFB443295	D-11	450
AFB443302	D-11	450
AFB443305	D-11	450
AFB443312	D-11	450
AFB443315	D-11	450
AFB443322	D-11	450
AFB443325	D-11	450
AFB443332	D-11	450
AFB443335	D-11	450
AFB443342	D-11	450
AFB443345	D-11	450
AFB443352	D-11	450
AFB443355	D-11	450
AFB443362	D-11	450
AFB443365	D-11	450
AFB443372	D-11	450
AFB443375	D-11	450
AFB443382	D-11	450
AFB443385	D-11	450
AFB443392	D-11	450
AFB443395	D-11	450
AFB443402	D-11	450
AFB443405	D-11	450
AFB443412	D-11	450
AFB443415	D-11	450
AFB443422	D-11	450
AFB443425	D-11	450
AFB443432	D-11	450
AFB443435	D-11	450
AFB443442	D-11	450
AFB443445	D-11	450
AFB443452	D-11	450
AFB443455	D-11	450
AFB443462	D-11	450
AFB443465	D-11	450
AFB443472	D-11	450
AFB443475	D-11	450
AFB443482	D-11	450
AFB443485	D-11	450
AFB443492	D-11	450
AFB443495	D-11	450
AFB443502	D-11	450
AFB443505	D-11	450
AFB443512	D-11	450
AFB443515	D-11	450
AFB443522	D-11	450
AFB443525	D-11	450
AFB443532	D-11	450
AFB443535	D-11	450
AFB443542	D-11	450
AFB443545	D-11	450
AFB443552	D-11	450
AFB443555	D-11	450
AFB443562	D-11	450
AFB443565	D-11	450
AFB443572	D-11	450
AFB443575	D-11	450
AFB443582	D-11	450
AFB443585	D-11	450
AFB443592	D-11	450
AFB443595	D-11	450
AFB443602	D-11	450
AFB443605	D-11	450
AFB443612	D-11	450
AFB443615	D-11	450
AFB443622	D-11	450
AFB443625	D-11	450
AFB443632	D-11	450
AFB443635	D-11	450
AFB443642	D-11	450
AFB443645	D-11	450
AFB443652	D-11	450
AFB443655	D-11	450
AFB443662	D-11	450
AFB443665	D-11	450
AFB443672	D-11	450
AFB443675	D-11	450
AFB443682	D-11	450
AFB443685	D-11	450
AFB443692	D-11	450
AFB443695	D-11	450
AFB443702	D-11	450
AFB443705	D-11	450
AFB443712	D-11	450
AFB443715	D-11	450
AFB443722	D-11	450
AFB443725	D-11	450
AFB443732	D-11	450
AFB443735	D-11	450
AFB443742	D-11	450
AFB443745	D-11	450
AFB443752	D-11	450
AFB443755	D-11	450
AFB443762	D-11	450
AFB443765	D-11	450
AFB443772	D-11	450
AFB443775	D-11	450
AFB443782	D-11	450
AFB443785	D-11	450
AFB443792	D-11	450
AFB443795	D-11	450
AFB443802	D-11	450
AFB443805	D-11	450
AFB443812	D-11	450
AFB443815	D-11	450
AFB443822	D-11	450
AFB443825	D-11	450
AFB443832	D-11	450
AFB443835	D-11	450
AFB443842	D-11	450
AFB443845	D-11	450
AFB443852	D-11	450
AFB443855	D-11	450
AFB443862	D-11	450
AFB443865	D-11	450
AFB443872	D-11	450
AFB443875	D-11	450
AFB443882	D-11	450
AFB443885	D-11	450
AFB443892	D-11	450
AFB443895	D-11	450
AFB443902	D-11	450
AFB443905	D-11	450
AFB443912	D-11	450
AFB443915	D-11	450
AFB443922	D-11	450
AFB443925	D-11	450
AFB443932	D-11	450
AFB443935	D-11	450
AFB443942	D-11	450
AFB443945	D-11	450
AFB443952	D-11	450
AFB443955	D-11	450
AFB443962	D-11	450
AFB443965	D-11	450
AFB443972	D-11	450
AFB443975	D-11	450
AFB443982	D-11	450
AFB443985	D-11	450
AFB443992	D-11	450
AFB443995	D-11	450
AFB444002	D-17	3,200
AFB44402	J-03	4,000
AFB44403	J-03	8,900
AFB44404	D-17	5,750
AFB44405	D-16	6,900
AFB44406	D-16	15,000
AFB44407	D-16	26,000
AFB44408	D-16	47,000
AFB44409	D-17	1,970
AFB44410	D-17	5,690

Ref number รหัสสินค้า	Page หน้า	Price list ราคา (บาท)
AGL20001	D-17	14,600
AGL40102	D-17	2,890
AGL40301	D-16	12,500
AGL40501	D-17	8,900
AGL40601	D-17	17,800
AGL65102	D-17	4,000
AGL65301	D-16	19,200
AGL65501	D-17	15,900
AGL65601	D-17	25,000
AGMEM1520	C-11	5,230
AGMEM1521	C-11	5,230
AGMEM1522	C-11	5,230
AGMEM1540	C-11	9,120
AGMEM1541	C-11	9,120
AGMEM1542	C-11	9,120
AGMEM1560	C-11	5,740
AGMEM1570	C-11	10,100
AGMEM1573	C-11	9,310
AGMEM1580	C-11	10,700
AGMEM1590	C-11	22,700
AGMEM1591	C-11	25,100
AGMEM1592	C-11	26,400
AGMEM1593	C-11	27,600
AGMEM2000	C-11	5,130
AGMEM2010	C-11	5,990
AGMEM2050	C-11	5,620
AGMEM2100	C-11	7,780
AGMEM2105	C-11	8,690
AGMEM2110	C-11	12,600
AGMEM2150	C-11	14,400
AGMEM2155	C-11	16,100
AGMEM3110	C-11	12,900
AGMEM3150	C-11	15,300
AGMEM3155	C-11	18,200
AGMEM3200	C-11	13,600
AGMEM3210	C-11	14,800
AGMEM3250	C-11	16,400
AGMEM3255	C-11	17,500
AGN15635	D-22	290
AGN15636	D-22	290
AGN15650	D-22	595
AGN15651	D-22	595
AGN15655	D-22	875
AGN15656	D-22	875
AGN15657	D-22	1,020
AGN15658	D-22	1,020
AGN18341	D-05	2,860
AGN18342	D-05	2,860
AGN18343	D-05	3,450
AGN18345		

Schneider Electric Thailand 2023 Price list Index

Ref number รหัสสินค้า	Page หน้า	Price list ราคา (บาท)
CCT15I720	D-29	8,610
CCT16364	D-29	2,220
DZSCE005D	E-05	427
DZSCE007D	E-05	372
DZSCE010D	E-05	443
DZSCE015D	E-05	484
DZSCE020D	E-05	381
EVA1HPC1	J-04	8,000
EVA1HPC3	J-04	14,000
EVCMI00D5CH00	C-36	767,430
EVCMI00D5W21	C-36	859,780
EVCPO75D5CH00	C-36	678,000
EVCPO75D5W01	C-36	724,000
EVCPO75D5W02	C-36	787,000
EVCPO75D5W20	C-36	703,000
EVCPO75D5W31	C-36	786,000
EVCPI00D5CH00	C-36	740,000
EVCPI00D5W01	C-36	792,000
EVCPI00D5W02	C-36	861,000
EVCPI00D5W20	C-36	770,000
EVCPI00D5W31	C-36	860,000
EVH4S03NC	J-03	49,000
EVH4S07NC	J-03	51,000
EVH4S11NC	J-03	53,000
EZAPP05044R20	C-34	304,000
EZAPP05044W20	C-34	304,000
EZAPP05044W31	C-34	311,000
EZAPP0707HM	C-34	64,200
EZAPP10044R20	C-34	510,000
EZAPP10044W20	C-34	510,000
EZAPP10044W31	C-34	521,000
EZAPP15044R20	C-34	766,000
EZAPP15044W20	C-34	766,000
EZAPP15044W31	C-34	781,000
EZAROTDS	A-48	2,360
EZAROTE	A-48	3,820
EZASHT200AC	A-48	3,370
EZAUJ020AC	A-48	4,840
EZALX01	A-48	2,350
EZALX10	A-48	2,350
EZALX11	A-48	4,420
EZS100E3020	A-48	2,970
EZS100E3025	A-48	2,970
EZS100E3032	A-48	2,970
EZS100E3040	A-48	3,060
EZS100E3050	A-48	3,060
EZS100E3063	A-48	3,060
EZS100E3080	A-48	3,060
EZS100E3100	A-48	3,060
EZS100F3020	A-48	3,440
EZS100F3025	A-48	3,440
EZS100F3032	A-48	3,440
EZS100F3040	A-48	3,540
EZS100F3050	A-48	3,540
EZS100F3063	A-48	3,540
EZS100F3080	A-48	3,540
EZS100F3100	A-48	3,540
EZS160E3100	A-49	3,330
EZS160E3125	A-49	3,660
EZS160E3160	A-49	3,660
EZS160F3100	A-49	4,190
EZS160F3125	A-49	4,600
EZS160F3160	A-49	4,600
EZS250E3200	A-49	4,920
EZS250E3225	A-49	4,920
EZS250E3250	A-49	4,920
EZS250F3200	A-49	6,460
EZS250F3225	A-49	6,460
EZS250F3250	A-49	6,460
EZS400F3315	A-49	14,000
EZS400F3350	A-49	14,000
EZS400F3400	A-49	14,000
EZS400N3315	A-49	15,100
EZS400N3350	A-49	15,100
EZS400N3400	A-49	15,100
EZS630F3500	A-49	14,600
EZS630F3600	A-49	14,600
EZS630N3900	A-49	16,400

Ref number รหัสสินค้า	Page หน้า	Price list ราคา (บาท)
EZS630N3600	A-49	16,400
GM10D4N0K348DE	A-66	7,280
GM10D4N10048DE	A-66	7,930
GM1AD4N10H48BEE	A-65	85,100
GM1AD4N6304BEE	A-65	57,700
GM1AD4N8004BEE	A-65	70,600
GM20D4N1254REE	A-66	14,100
GM20D4N1604BEE	A-66	15,500
GM20D4N2004BEE	A-66	16,800
GM2AD4N12H4BEE	A-65	130,000
GM2AD4N16H4BEE	A-65	163,000
GM2AD4N20H4BEE	A-65	209,000
GM32D4N2504BEE	A-66	21,400
GM32D4N3154BEE	A-66	24,800
GM3SD4N4004BEE	A-66	31,000
GM3SD4N6304BEE	A-66	38,500
GMSAUXK001	A-65	ติดตั้งด้วยเจ้าหน้าที่
GMSAUXK002	A-65	ติดตั้งด้วยเจ้าหน้าที่
GMSAUXK003	A-65	ติดตั้งด้วยเจ้าหน้าที่
GMSAUXK004	A-65	ติดตั้งด้วยเจ้าหน้าที่
GMSAUXK005	A-65	ติดตั้งด้วยเจ้าหน้าที่
GMSAUXK006	A-65	ติดตั้งด้วยเจ้าหน้าที่
GMSCONSL018	A-69	ติดตั้งด้วยเจ้าหน้าที่
GMSCONSL017	A-69	ติดตั้งด้วยเจ้าหน้าที่
GMSCONSL02200	A-69	ติดตั้งด้วยเจ้าหน้าที่
GMSCONSL03315	A-69	ติดตั้งด้วยเจ้าหน้าที่
GMSCONSL04630	A-69	ติดตั้งด้วยเจ้าหน้าที่
GMSCONSL0510H	A-69	ติดตั้งด้วยเจ้าหน้าที่
GMSCONSL0612H	A-69	ติดตั้งด้วยเจ้าหน้าที่
GMSCONSL0616H	A-69	ติดตั้งด้วยเจ้าหน้าที่
GMSCONSL0620H	A-69	ติดตั้งด้วยเจ้าหน้าที่
GMSISOPB02	A-71	ติดตั้งด้วยเจ้าหน้าที่
GMSISOPB03	A-69	ติดตั้งด้วยเจ้าหน้าที่
GMSISOPB04	A-69	ติดตั้งด้วยเจ้าหน้าที่
GMSISOPB05	A-69	ติดตั้งด้วยเจ้าหน้าที่
GMSISOPB06	A-69	ติดตั้งด้วยเจ้าหน้าที่
GMSISOPB0620H	A-69	ติดตั้งด้วยเจ้าหน้าที่
GMSISS02	A-71	ติดตั้งด้วยเจ้าหน้าที่
GMSISS03	A-69	ติดตั้งด้วยเจ้าหน้าที่
GMSISS04	A-69	ติดตั้งด้วยเจ้าหน้าที่
GMSISS05	A-69	ติดตั้งด้วยเจ้าหน้าที่
GMSISS06	A-69	ติดตั้งด้วยเจ้าหน้าที่
GMSISS060H	A-69	ติดตั้งด้วยเจ้าหน้าที่
GMSISOTS01	A-65	ติดตั้งด้วยเจ้าหน้าที่
GMSISOTS02	A-65	ติดตั้งด้วยเจ้าหน้าที่
GMSISOTS03	A-65	ติดตั้งด้วยเจ้าหน้าที่
GMSISOTS04	A-65	ติดตั้งด้วยเจ้าหน้าที่
GMSISOTS05	A-65	ติดตั้งด้วยเจ้าหน้าที่
GMSISOTS06	A-65	ติดตั้งด้วยเจ้าหน้าที่
GMSISOTS0620H	A-65	ติดตั้งด้วยเจ้าหน้าที่
GMSOHTCTL01A	A-65	ติดตั้งด้วยเจ้าหน้าที่
GMSOHTCTL06A	A-65	ติดตั้งด้วยเจ้าหน้าที่
GMSOHTCTL25A	A-65	ติดตั้งด้วยเจ้าหน้าที่
GMSOHTOES01	A-65	ติดตั้งด้วยเจ้าหน้าที่
GMSOHTOES02	A-65	ติดตั้งด้วยเจ้าหน้าที่
GMSOHTOES03	A-65	ติดตั้งด้วยเจ้าหน้าที่
GMSOHTOES04	A-65	ติดตั้งด้วยเจ้าหน้าที่
GMSOHTOES05	A-65	ติดตั้งด้วยเจ้าหน้าที่
GMSOHTOES06	A-65	ติดตั้งด้วยเจ้าหน้าที่
GMSOHTOH01	A-65	ติดตั้งด้วยเจ้าหน้าที่
GMSOHTOH02	A-65	ติดตั้งด้วยเจ้าหน้าที่
GMSOHTOH03	A-65	ติดตั้งด้วยเจ้าหน้าที่
GMSOHTOH04	A-65	ติดตั้งด้วยเจ้าหน้าที่
GMSOHTOH05	A-65	ติดตั้งด้วยเจ้าหน้าที่
GMSOHTOH06	A-65	ติดตั้งด้วยเจ้าหน้าที่
GV1L3	B-07	3,200
GVZAPN01/02	B-07	3,000
GVZL03	B-07	2,800
GVZL04	B-07	2,800
GVZL05	B-07	2,800
GVZL06	B-07	2,800
GVZL07	B-07	2,800
GVZL08	B-07	2,800
GVZL10	B-07	2,800
GVZL14	B-07	2,800
GVZL16	B-07	3,100
GVZL20	B-07	3,100
GVZL22	B-07	3,600

Ref number รหัสสินค้า	Page หน้า	Price list ราคา (บาท)
GVZME01	B-06	2,900
GVZME02	B-06	2,900
GVZME03	B-06	2,900
GVZME04	B-06	2,900
GVZME05	B-06	2,900
GVZME06	B-06	2,900
GVZME07	B-06	2,900
GVZME08	B-06	2,900
GVZME10	B-06	2,900
GVZME14	B-06	3,100
GVZME16	B-06	3,450
GVZME20	B-06	3,450
GVZME22	B-06	4,200
GVZME32	B-06	4,500
GVZP01	B-06	3,300
GVZP02	B-06	3,300
GVZP03	B-06	3,300
GVZP04	B-06	3,300
GVZP05	B-06	3,300
GVZP06	B-06	3,300
GVZP07	B-06	3,300
GVZP08	B-06	3,300
GVZP10	B-06	3,300
GVZP14	B-06	3,300
GVZP16	B-06	3,800
GVZP20	B-06	3,800
GVZP22	B-06	4,500
GVZP32	B-06	5,500
GVZV03	B-07	4,000
GV3APN01	B-07	3,100
GV3APN02	B-07	3,100
GV3L32	B-07	9,850
GV3L40	B-07	9,850
GV3L50	B-07	9,850
GV3L65	B-07	9,850
GV3L73	B-07	9,850
GV3L80	B-07	9,850
GV3P40	B-06	8,500
GV3P50	B-06	9,100
GV3P65	B-06	9,700
GV3P73	B-06	12,500
GV3P80	B-06	13,300
GV3S	B-07	1,500
GV4L115B	B-07	16,600
GVSP150F	B-06	46,900
GVSP220F	B-06	56,700
GVSP320F	B-06	92,600
GVSP500F	B-06	112,000
GVAD0101	B-07	880
GVAD0110	B-07	880
GVAD1001	B-07	880
GVAD1010	B-07	880
GVAE1	B-07	350
GVAE11	B-07	550
GVAE20	B-07	550
GVAM11	B-07	950
GVAN11	B-07	600
GVAN20	B-07	600
GVAS025	B-07	1,500
GVAS225	B-07	1,500
GVALU25	B-07	1,500
GVALU225	B-07	1,500
GZ1E01	B-25	2,200
GZ1E02	B-25	2,200
GZ1E03	B-25	2,200
GZ1E04	B-25	2,200
GZ1E05	B-25	2,200
GZ1E06	B-25	2,200
GZ1E07	B-25	2,200
GZ1E08	B-25	2,200
GZ1E10	B-25	2,250
GZ1E14	B-25	2,250
GZ1E16	B-25	2,250
GZ1E20	B-25	2,250
GZ1E21	B-25	2,250
GZ1E22	B-25	2,250
GZ1E32	B-25	2,250
GZ1LE03	B-25	1,990

Schneider Electric Thailand 2023 Price list Index

Ref number รหัสสินค้า	Page หน้า	Price list ราคา (บาท)
GZ1LE04	B-25	1,990
GZ1LE05	B-25	1,990
GZ1LE06	B-25	1,990
GZ1LE07	B-25	1,990
GZ1LE08	B-25	1,990
GZ1LE10	B-25	1,990
GZ1LE14	B-25	1,990
GZ1LE16	B-25	1,990
GZ1LE20	B-25	1,990
GZ1LE22	B-25	1,990
GZ1LE32	B-25	1,990
K1A001ALH	G-43	1,490
K1B001ULH	G-43	1,620
K1B002ALH	G-43	1,620
K1B011ULH	G-43	2,330
K1C003ALH	G-43	2,600
K1C003NLH	G-43	2,600
K1C003SLH	G-43	1,750
K1D002ULH	G-43	1,750
K1D004MLH	G-43	1,620
K1F003MLH	G-43	1,720
K1F007MLH	G-43	1,670
LA1KN02	B-04	600
LA1KN04	B-04	900
LA1KN11	B-04	600
LA1KN13	B-04	950
LA1KN20	B-04	600
LA1KN22	B-04	950
LA1KN31	B-04	950
LA1KN40	B-04	950
LAKT0E	B-04	8,400
LAKT0J	B-04	8,400
LA0D11502	B-14	1,710
LA0S05078	B-14	1,620
LA0S11	B-13	350
LA0G070	B-18	1,800
LA0G0911	B-18	3,000
LA0G092	B-18	6,600
LA0G093	B-18	7,000
LAD4CM	B-14	1,700
LAD6K10B	B-14	3,320
LAD6K10M	B-14	3,320
LAD6N02	B-13	1,110
LAD6N11	B-13	1,200
LAD6N20	B-13	1,200
LAD6P3	B-03	300
LAD6R1V	B-14	900
LAD6R3	B-03	3,500
LAD6SD3S	B-03	450
LADC22	B-13	1,150
LADN01	B-13	610
LADN02	B-13	610
LADN04	B-13	1,250
LADN10	B-13	750
LADN11	B-13	700
LADN13	B-13	1,250
LADN20	B-13	700
LADN22	B-13	1,320
LADN31	B-13	1,250
LADN40	B-13	1,250
LADR0	B-13	3,100
LADR2	B-13	3,100
LADR4	B-13	3,100
LADS2	B-13	3,100
LADT0	B-13	3,100
LADT2	B-13	3,100
LADT4	B-13	3,100
LAEB1	B-27	850
LAEB3	B-27	1,950
LAEM1	B-27	610
LAEM4	B-27	1,300
LAEM5	B-27	1,900
LAEM6	B-27	2,500
LAEM7	B-27	2,500
LAEN02	B-27	180
LAEN11	B-27	180
LAEN20	B-27	180

Ref number รหัสสินค้า	Page หน้า	Price list ราคา (บาท)
LAEN21	B-27	330
LAEP1	B-27	330
LAEP12	B-27	330
LAEP2	B-27	380
LAEP3	B-27	2,100
LAEP4	B-27	4,500
LAETS0	B-27	2,200
LAG6N113	B-18	750
LAG6N113P	B-18	750
LAG6N203	B-18	750
LAG6N203P	B-18	750
LC1D09M7	B-10	1,200
LC1D115M7	B-10	14,500
LC1D12M7	B-10	1,350
LC1D150M7	B-10	20,500
LC1D18M7	B-10	2,050
LC1D25M7	B-10	2,900
LC1D32M7	B-10	3,800
LC1D38M7	B-10	4,240
LC1K0900M7	B-10	5,100
LC1D55AM7	B-10	5,800
LC1D65AM7	B-10	7,800
LC1D85M7	B-10	9,250
LC1D95M7	B-10	11,000
LC1DFKM7	C-27	3,700
LC1DGM7	C-27	4,500
LC1DLKM7	C-27	4,500
LC1DMKM7	C-27	4,500
LC1DTKM7	C-27	7,000
LC1DWM7	C-27	9,700
LC1E001M5	B-26	700
LC1E0610M5	B-26	700
LC1E0901M5	B-26	750
LC1E0910M5	B-26	750
LC1E1201M5	B-26	800

Schneider Electric Thailand 2023 Price list Index

Ref number รหัสสินค้า	Page หน้า	Price list ราคา (บาท)
N2R01603	A-9	44,200
N2R01604	A-9	49,400
NA00632V	A-9	29,200
NA00633V	A-9	31,900
NA00634V	A-9	34,600
NA02503V	A-9	83,400
NA02504V	A-9	91,100
NA06303V	A-9	124,000
NA06304V	A-9	136,000
NF001	A-9	1,820
NF002	A-9	1,820
NF003	A-9	1,590
NF004	A-9	1,820
NF005	A-9	4,310
NF006	A-9	2,720
NF007	A-9	2,720
NF008	A-9	3,400
NF009	A-9	565
NF010	A-9	1,590
NF011	A-9	341
NF012	A-9	5,790
NF015	A-9	2,160
NF016	A-9	2,160
NF026	A-9	1,820
NF027	A-9	2,160
NF028	A-9	19,100
NR00632	A-9	24,900
NR00633	A-9	27,400
NR00634	A-9	29,700
NR02503	A-9	71,700
NR02504	A-9	78,500
NR06303	A-9	102,000
NR06304	A-9	110,000
NS08H3D20X	A-31	68,500
NS08H3D60X	A-31	88,400
NS08H3F20X	A-29	60,500
NS08H3F60X	A-29	68,800
NS08N3D20X	A-31	84,800
NS08N3D60X	A-31	108,000
NS08N3F20X	A-29	50,500
NS08N3F60X	A-29	64,400
NS10H3D20X	A-31	86,500
NS10H3D60X	A-31	117,000
NS10H3F20X	A-29	87,900
NS10H3F60X	A-29	93,300
NS10N3D20X	A-31	79,800
NS10N3D60X	A-31	109,000
NS10N3F20X	A-29	82,100
NS10N3F60X	A-29	84,900
NS12H3D20X	A-31	122,000
NS12H3D60X	A-31	159,000
NS12H3F20X	A-29	100,000
NS12H3F60X	A-29	130,000
NS12N3D20X	A-31	107,000
NS12N3D60X	A-31	145,000
NS12N3F20X	A-29	90,700
NS12N3F60X	A-29	119,000
NS16H3D20X	A-31	150,000
NS16H3D60X	A-31	200,000
NS16H3F20X	A-29	123,000
NS16H3F60X	A-29	164,000
NS16N3D20X	A-31	135,000
NS16N3D60X	A-31	183,000
NS16N3F20X	A-29	111,000
NS16N3F60X	A-29	146,000
NS20H3F20X	A-29	153,000
NS20H3F60X	A-29	207,000
NS20N3F20X	A-29	150,000
NS20N3F60X	A-29	188,000
NS25H3F20X	A-29	185,000
NS25H3F60X	A-29	247,000
NS25N3F20X	A-29	171,000
NS25N3F60X	A-29	226,000
NS32H3F20X	A-29	212,000
NS32H3F60X	A-29	287,000
NS32N3F20X	A-29	193,000
NS32N3F60X	A-29	261,000
NSYSDR00RD	E-04	680

Ref number รหัสสินค้า	Page หน้า	Price list ราคา (บาท)
NSYTRAB35	E-04	72
NSYTRAB35	E-04	82
NSYTRAB1010	E-02	72
NSYTRAB51100	E-02	ติดต่อตัวแทนจำหน่าย
NSYTRAB51100	E-02	ติดต่อตัวแทนจำหน่าย
NSYTRAB611N	E-02	725
NSYTRAB810	E-02	67
NSYTRAC162	E-04	67
NSYTRAC22	E-04	41
NSYTRAL220	E-05	443
NSYTRAL420	E-05	540
NSYTRAP22	E-04	44
NSYTRV102	E-02	108
NSYTRV102PE	E-03	397
NSYTRV162	E-02	180
NSYTRV162PE	E-03	555
NSYTRV22	E-02	62
NSYTRV22PE	E-03	273
NSYTRV352	E-02	361
NSYTRV42	E-02	67
NSYTRV42PE	E-03	299
NSYTRV502	E-02	1,260
NSYTRV62	E-02	88
NSYTRV62PE	E-03	371
NSYTRV702	E-02	1,410
NW0803D2EM	A-19	169,000
NW0803D6EM	A-19	235,000
NW0803F6EM	A-17	191,000
NW0803F2EM	A-17	122,000
NW0813D6EM	A-19	247,000
NW0813F6EM	A-17	204,000
NW0813D2EM	A-19	177,000
NW0823D2EM	A-19	183,000
NW0823D6EM	A-19	264,000
NW0823F2EM	A-17	143,000
NW0823F6EM	A-17	223,000
NW1003D2EM	A-19	190,000
NW1003D6EM	A-19	250,000
NW1003F6EM	A-17	201,000
NW1003F2EM	A-17	128,000
NW1013D6EM	A-19	258,000
NW1013F6EM	A-17	211,000
NW1013D2EM	A-19	184,000
NW1023D2EM	A-19	185,000
NW1023F2EM	A-17	147,000
NW1023F6EM	A-17	227,000
NW1023D6EM	A-19	268,000
NW1203D2EM	A-19	197,000
NW1203D6EM	A-19	254,000
NW1203F6EM	A-17	210,000
NW1203F2EM	A-17	143,000
NW1213D6EM	A-19	267,000
NW1213F6EM	A-17	221,000
NW1213D2EM	A-19	203,000
NW1223D2EM	A-19	206,000
NW1223D6EM	A-19	275,000
NW1223F2EM	A-17	153,000
NW1223F6EM	A-17	229,000
NW1603D2EM	A-19	212,000
NW1603D6EM	A-19	278,000
NW1603F6EM	A-17	242,000
NW1603F2EM	A-17	166,000
NW1613D6EM	A-19	296,000
NW1613F6EM	A-17	252,000
NW1613D2EM	A-19	222,000
NW1623D2EM	A-19	243,000
NW1623D6EM	A-19	308,000
NW1623F2EM	A-17	186,000
NW1623F6EM	A-17	260,000
NW2013D6EM	A-19	342,000
NW2013F6EM	A-17	267,000
NW2013D2EM	A-19	270,000
NW2023D2EM	A-19	309,000
NW2023D6EM	A-19	371,000
NW2023F2EM	A-17	247,000
NW2023F6EM	A-17	305,000
NW2513D6EM	A-19	417,000

Ref number รหัสสินค้า	Page หน้า	Price list ราคา (บาท)
NW2513F6EM	A-17	328,000
NW2513D2EM	A-19	337,000
NW2523D2EM	A-19	389,000
NW2523D6EM	A-19	448,000
NW2523F2EM	A-17	323,000
NW2523F6EM	A-17	384,000
NW3213D6EM	A-19	501,000
NW3213F6EM	A-17	390,000
NW3213D2EM	A-19	432,000
NW3223D2EM	A-19	468,000
NW3223D6EM	A-19	544,000
NW3223F2EM	A-17	373,000
NW3223F6EM	A-17	432,000
NW4013D6EM	A-19	680,000
NW4013F6EM	A-17	551,000
NW4013D2EM	A-19	616,000
NW4023D2EM	A-19	663,000
NW4023D6EM	A-19	773,000
NW4023F2EM	A-17	568,000
NW4023F6EM	A-17	601,000
NW4813D2EM	A-19	758,000
NW4813D6EM	A-19	845,000
NW4813F6EM	A-17	621,000
NW4813F2EM	A-17	705,000
NW4823D2EM	A-19	831,000
NW4823D6EM	A-19	917,000
NW4823F2EM	A-17	691,000
NW4823F6EM	A-17	740,000
NW5013D2EM	A-19	822,000
NW5013D6EM	A-19	909,000
NW5013F2EM	A-17	713,000
NW5013F6EM	A-17	809,000
NW5023D2EM	A-19	1,077,000
NW5023D6EM	A-19	1,109,000
NW5023F2EM	A-17	925,000
NW5023F6EM	A-17	951,000
NW6313D2EV	A-19	1,130,000
NW6313D6EV	A-19	1,260,000
NW6313F2EV	A-17	979,000
NW6313F6EV	A-17	1,179,000
NW6323D2EV	A-19	1,464,000
NW6323D6EV	A-19	1,508,000
NW6323F2EV	A-17	1,155,000
NW6323F6EV	A-17	1,182,000
PAS600	C-15	25,100
PAS600L	C-15	25,100
PAS800	C-15	52,400
PAS800L	C-15	52,400
PAS800P	C-15	197,000
PFXST6200WAD	F-03	30,000
PFXST6200WADE	F-03	31,200
PFXST6300TADE	F-03	52,900
PFXST6400WAD	F-03	58,800
PFXST6400WADE	F-03	61,300
PFXST6500TADE	F-03	91,700
PFXST6500WAD	F-03	90,100
PFXST6500WADE	F-03	93,900
PFXST6600WAD	F-03	116,000
PFXST6600WADE	F-03	121,000
PFXST6700WAD	F-03	156,000
PFXST6700WADE	F-03	162,000
PFXST6800WAD	F-03	44,000
PFXST6800WADE	F-03	63,300
PKE16M423	I-01	144
PKE16M434	I-01	176
PKE16M435	I-01	236
PKE16M723	I-01	390
PKE16M734	I-01	444
PKE16M735	I-01	476
PKE16W423	I-02	390
PKE16W435	I-02	476
PKE32M423	I-01	278
PKE32M434	I-01	310
PKE32M435	I-01	353
PKE32M723	I-01	510
PKE32M734	I-01	550
PKE32M735	I-01	590
PKE32W423	I-02	497
PKE32W434	I-02	540
PKE32W435	I-02	590
PKF16F423*	I-02	246
PKF16F434	I-02	278
PKF16F435	I-02	353
PKF16F723	I-02	433
PKF16F734	I-02	476
PKF16F735	I-02	590
PKF16G423	I-02	247
PKF16G434	I-02	269
PKF16G435	I-02	344
PKF16G723	I-02	457
PKF16G734	I-02	500
PKF16G735	I-02	560
PKF16M423	I-01	236
PKF16M434	I-01	288
PKF16M435	I-01	353
PKF16M723	I-01	497
PKF16M734	I-01	550
PKF16M735	I-01	640
PKF16W423	I-02	343
PKF16W434	I-02	364
PKF16W435	I-02	401
PKF16W723	I-02	640
PKF16W734	I-02	690
PKF16W735	I-02	745
PKF32F423	I-02	433
PKF32F434	I-02	510
PKF32F435	I-02	550
PKF32F723	I-02	645
PKF32F734	I-02	660
PKF32F735	I-02	680
PKF32G423	I-02	435
PKF32G434	I-02	510
PKF32G435	I-02	550
PKF32G723	I-02	560
PKF32G734	I-02	590
PKF32G735	I-02	680
PKF32M423	I-01	390
PKF32M434	I-01	487
PKF32M435	I-01	530
PKF32M723	I-01	700
PKF32M734	I-01	720
PKF32M735	I-01	785
PKF32W423	I-02	447
PKF32W434	I-02	479
PKF32W435	I-02	530
PKF32W723	I-02	835
PKF32W734	I-02	855
PKF32W735	I-02	915
PKX16M423	I-01	145
PKX16M435	I-01	236
PKX16M723	I-01	390
PKX16M734	I-01	444
PKX16M735	I-01	476
PKX32M423	I-01	279
PKX32M434	I-01	312
PKX32M435	I-01	354
PKX32M723	I-01	510
PKX32M734	I-01	550
PKX32M735	I-01	590
PKY16M423	I-01	237
PKY16M434	I-01	288
PKY16M435	I-01	353
PKY16M723	I-01	500
PKY16M734	I-01	550
PKY16M735	I-01	640
PKY32M423	I-01	392
PKY32M434	I-01	487
PKY32M435	I-01	530
PKY32M723	I-01	700
PKY32M734	I-01	720
PKY32M735	I-01	785
RE17RMMWS	B-18	ติดต่อตัวแทนจำหน่าย
RG2E1S3SM	G-04	186
RG2E1S4HM	G-04	254
RM22JA31MR	G-02	5,570
RM22JA31MR	G-02	9,720

Schneider Electric Thailand 2023 Price list Index

Ref number รหัสสินค้า	Page หน้า	Price list ราคา (บาท)
PKES2W434	I-02	540
PKES2W435	I-02	590
PKF16F423*	I-02	246
PKF16F434	I-02	278
PKF16F435	I-02	353
PKF16F723	I-02	433
PKF16F734	I-02	476
PKF16F735	I-02	590
PKF16G423	I-02	247
PKF16G434	I-02	269
PKF16G435	I-02	344
PKF16G723	I-02	457
PKF16G734	I-02	500
PKF16G735	I-02	560
PKF16M423	I-01	236
PKF16M434	I-01	288
PKF16M435	I-01	353
PKF16M723	I-01	497
PKF16M734	I-01	550
PKF16M735	I-01	640
PKF16W423	I-02	343
PKF16W434	I-02	364
PKF16W435	I-02	401
PKF16W723	I-02	640
PKF16W734	I-02	690
PKF16W735	I-02	745
PKF32F423	I-02	433
PKF32F434	I-02	510
PKF32F435	I-02	550
PKF32F723	I-02	645
PKF32F734	I-02	660
PKF32F735	I-02	680
PKF32G423	I-02	435
PKF32G434	I-02	510
PKF32G435	I-	

Schneider Electric Thailand 2023 Price list Index

Ref number รหัสสินค้า	Page หน้า	Price list ราคา (บาท)
TPCDD15	A-62	4,730
TPCDD17	A-62	4,730
TPRANZK1	B-03	12,500
TPRBCBP	B-03	16,500
TPRBCFPB	B-03	20,000
TPRBCFPN	B-03	16,500
TPRDG4X2	B-03	6,500
TPRPM09	B-03	5,800
TPRPM38	B-03	8,700
TPRPM90	B-03	15,000
TPRSM01	B-03	9,000
TPRSS09	B-03	9,000
TPRSS025	B-03	11,500
TPRSS038	B-03	13,500
TPRSS065	B-03	23,500
TPRSS080	B-03	24,500
TPRST009	B-03	7,500
TPRST025	B-03	11,000
TPRST038	B-03	12,000
TPRST065	B-03	22,000
TPRST080	B-03	23,000
TPRSM01	B-03	6,500
VPL06N	C-26	27,300
VPL12N	C-26	33,200
VSRA3W	A-21,A-27	13,900
VW3A1104R10	H-13	2,680
VW3A1104R100	H-13	4,180
VW3A1104R30	H-13	2,840
VW3A1104R50	H-13	3,210
VW3A1111	H-13	10,800
VW3A1112	H-13	3,870
VW3A1113	H-13	5,900
VW3A1114	H-13	1,400
VW3A3203	H-13	15,100
VW3A3204	H-13	13,800
XACA201	G-50	4,400
XACA2013	G-50	4,400
XACA205	G-50	4,400
XACA2053	G-50	4,400
XACA271	G-50	4,400
XACA2713	G-50	4,400
XACA281	G-50	7,160
XACA2813	G-50	8,310
XALD01	G-34,G-47	800
XALD02	G-34,G-47	1,090
XALD03	G-47	1,810
XALD04	G-47	2,250
XALD05	G-47	2,250
XALD102	G-44	1,380
XALD112	G-44	1,380
XALD134	G-45	1,810
XALD144	G-45	2,450
XALD213	G-44	2,260
XALD215	G-44	2,260
XALD222	G-45	2,260
XALD324	G-45	3,300
XALD363B	G-45	4,060
XALD363M	G-45	4,100
XALE1	G-09	550
XALE2	G-09	675
XALE3	G-09	990
XALK01	G-47	1,100
XALK178	G-44	2,660
XALK188	G-44	3,150
XB4BA11	G-21	500
XB4BA31	G-21	500
XB4BA42	G-21	500
XB4BA51	G-21	500
XB4BA61	G-21	500
XB4BC21	G-22	795
XB4BD21	G-23	850
XB4BD25	G-23	1,000
XB4BD281	G-23	855
XB4BD33	G-23	1,000
XB4BD41	G-23	980
XB4BG03	G-24	1,380
XB4BG21	G-24	1,160
XB4BG33	G-24	1,700

Ref number รหัสสินค้า	Page หน้า	Price list ราคา (บาท)
XB4BG41	G-24	1,160
XB4BG17	G-24	1,670
XB4BH01B5	G-28	2,100
XB4BH01M5	G-28	2,100
XB4BH03B5	G-28	2,100
XB4BH03G5	G-28	2,100
XB4BH03M5	G-28	2,100
XB4BH04B5	G-28	2,100
XB4BH04M5	G-28	2,100
XB4BH05B5	G-28	2,100
XB4BH05G5	G-28	2,100
XB4BH05M5	G-28	2,100
XB4BH06B5	G-28	2,100
XB4BH06M5	G-28	2,100
XB4BH11	G-21	1,150
XB4BH31	G-21	1,150
XB4BH42	G-21	1,150
XB4BH51	G-21	1,150
XB4BJ21	G-23	950
XB4BJ25	G-23	975
XB4BJ33	G-23	1,100
XB4BJ53	G-23	1,100
XB4BK121B5	G-26	1,980
XB4BK121M5	G-26	1,980
XB4BK123B5	G-26	1,980
XB4BK123M5	G-26	1,980
XB4BK124B5	G-26	1,980
XB4BK124M5	G-26	1,980
XB4BK125B5	G-26	1,980
XB4BK125M5	G-26	1,980
XB4BK126B5	G-26	1,980
XB4BK131B5	G-26	1,980
XB4BK131M5	G-26	1,980
XB4BK133B5	G-26	1,980
XB4BK133M5	G-26	1,980
XB4BK134B5	G-26	1,980
XB4BK134M5	G-26	1,980
XB4BK135B5	G-26	1,980
XB4BK135M5	G-26	1,980
XB4BK136B5	G-26	1,980
XB4BK136M5	G-26	1,980
XB4BL42	G-21	600
XB4BL73415	G-22	1,200
XB4BP21	G-21	670
XB4BP31	G-21	670
XB4BP42	G-21	670
XB4BS8442	G-22	1,200
XB4BS9449P	G-22	1,630
XB4BT842	G-22	1,230
XB4BV11	G-25	530
XB4BV33	G-25	530
XB4BV44	G-25	530
XB4BV55	G-25	530
XB4BV66	G-25	530
XB4BVG1	G-25	630
XB4BVG3	G-25	630
XB4BVG4	G-25	630
XB4BVG5	G-25	630
XB4BVG6	G-25	630
XB4BVM1	G-25	630
XB4BVM3	G-25	630
XB4BVM4	G-25	630
XB4BVM5	G-25	630
XB4BVM6	G-25	630
XB4BW31B5	G-27	1,550
XB4BW31G5	G-27	1,550
XB4BW31M5	G-27	1,550
XB4BW33B5	G-27	1,550
XB4BW33G5	G-27	1,550
XB4BW33M5	G-27	1,550
XB4BW34B5	G-27	1,550
XB4BW34G5	G-27	1,550
XB4BW34M5	G-27	1,550
XB4BW35B5	G-27	1,550
XB4BW35G5	G-27	1,550
XB4BW35M5	G-27	1,550
XB4BW36B5	G-27	1,550

Ref number รหัสสินค้า	Page หน้า	Price list ราคา (บาท)
XB4BW36G5	G-27	1,550
XB4BW36M5	G-27	1,550
XB4RF402	G-32	19,800
XB4RFB01	G-32	13,500
XB5AA11	G-11	380
XB5AA21	G-11	380
XB5AA31	G-11	380
XB5AA42	G-11	380
XB5AA51	G-11	345
XB5AA61	G-11	345
XB5AA711247P	G-19	825
XB5AA71215P	G-18	600
XB5AC21	G-12	520
XB5AC31	G-12	775
XB5AD21	G-13	620
XB5AD25	G-13	620
XB5AD33	G-13	650
XB5AD41	G-13	620
XB5AD53	G-13	620
XB5AD912R100K	G-38	2,320
XB5AD912R10K	G-38	2,320
XB5AD912R1K	G-38	2,320
XB5AD912R470K	G-38	2,320
XB5AD912R47K	G-38	2,320
XB5AD912R4K7	G-38	2,320
XB5AG21	G-14	950
XB5AG25	G-14	995
XB5AG33	G-14	1,200
XB5AG41	G-14	950
XB5AG45	G-14	995
XB5AJ21	G-13	490
XB5AJ25	G-13	885
XB5AJ33	G-13	630
XB5AJ53	G-13	660
XB5AK123B5	G-16	1,250
XB5AK123M5	G-16	1,250
XB5AK124B5	G-16	1,250
XB5AK124M5	G-16	1,250
XB5AK125B5	G-16	1,250
XB5AK125M5	G-16	1,250
XB5AK133B5	G-16	1,250
XB5AK133M5	G-16	1,250
XB5AK134B5	G-16	1,250
XB5AK134M5	G-16	1,250
XB5AK135B5	G-16	1,250
XB5AK135M5	G-16	1,250
XB5AL42	G-11	400
XB5AL73415P	G-18	700
XB5AP21	G-11	450
XB5AP31	G-11	450
XB5AP42	G-11	450
XB5AS9442	G-12	650
XB5AS84W3B41	G-37	2,380
XB5AS84W3B5	G-37	2,380
XB5AS9442	G-12	835
XB5AT842	G-12	580
XB5AVB1	G-15	300
XB5AVB3	G-15	300
XB5AVB4	G-15	300
XB5AVB5	G-15	300
XB5AVB6	G-15	300
XB5AVG1	G-15	480
XB5AVG3	G-15	300
XB5AVG4	G-15	300
XB5AVG5	G-15	300
XB5AVG6	G-15	600
XB5AVM1	G-15	330
XB5AVM3	G-15	330
XB5AVM4	G-15	300
XB5AVM5	G-15	318
XB5AVM6	G-15	300
XB5AW31B5	G-17	780
XB5AW31G5	G-17	805
XB5AW31M5	G-17	805
XB5AW33B5	G-17	780
XB5AW33G5	G-17	805
XB5AW33M5	G-17	855
XB5AW34B5	G-17	780

Schneider Electric Thailand 2023 Price list Index

Ref number รหัสสินค้า	Page หน้า	Price list ราคา (บาท)
XB5AW34G5	G-17	805
XB5AW34M5	G-17	855
XB5AW35B5	G-17	780
XB5AW35G5	G-17	805
XB5AW35M5	G-17	805
XB5AW36B5	G-17	780
XB5AW36G5	G-17	805
XB5AW36M5	G-17	850
XB5AW3731B5	G-19	1,320
XB5AW3731M5	G-19	1,320
XB5AW7A1721B5	G-19	775
XB5AW7A1721M5	G-19	1,330
XB5AW7L3741B5	G-18	775
XB5AW7L3741M5	G-18	1,330
XB5DSB	G-39	4,720
XB5DSG	G-39	4,870
XB5DSM	G-39	4,870
XB5DTS	G-40	1,550
XB5DTB22	G-39	3,090
XB5DTB23	G-39	3,090
XB5DTB24	G-39	3,090
XB5DTB25	G-39	3,090
XB5DTGM2	G-39	4,800
XB5DTGM3	G-39	4,800
XB5DTGM4	G-39	4,800
XB5DTGM5	G-39	4,800
XB5EV51K4	G-38	8,300
XB5FA11	G-36	650
XB5FA21	G-36	650
XB5FA31	G-36	650
XB5FA42	G-36	650
XB5FA51	G-36	650
XB5FA61	G-36	650
XB5FD21	G-38	890
XB5FD25	G-38	890
XB5FD33	G-38	890
XB5FD41	G-38	890
XB5FD53	G-38	890
XB5FV81	G-36	790
XB5FV83	G-36	790
XB5FV84	G-36	790
XB5FV85	G-36	790
XB5FV86	G-36	790
XB5FV91	G-36	930
XB5FV93	G-36	930
XB5FV94	G-36	930
XB5FV95	G-36	930
XB5FV96	G-36	930
XB5FVM1	G-36	930
XB5FVM3	G-36	930
XB5FVM4	G-36	930
XB5FVM5	G-36	930
XB5FVM6	G-36	930
XB5FW31B5	G-37	980
XB5FW31G5	G-37	1,110
XB5FW31M5	G-37	1,110
XB5FW33B5	G-37	1,110
XB5FW33G5	G-37	1,110
XB5FW33M5	G-37	1,110
XB5FW34B5	G-37	1,110
XB5FW34G5	G-37	1,110
XB5FW34M5	G-37	1,110
XB5FW35B5	G-37	1,110
XB5FW35G5	G-37	1,110
XB5FW35M5	G-37	1,110
XB5FW36B5	G-37	1,110
XB5FW36G5	G-37	1,110
XB5FW36M5	G-37	1,110
XB5KS2B4	G-39	2,450
XB5KS2B8	G-39	2,450
XB5KS2G4	G-39	2,450
XB5KS2G8	G-39	2,450
XB5KS2M4	G-39	2,450
XB5KS2M8	G-39	2,450
XB5KSB	G-39	2,990
XB5KSG	G-39	3,700
XB5KSM	G-39	2,190
XB5SPR45	G-40	1,000

Ref number รหัสสินค้า	Page หน้า	Price list ราคา (บาท)
XB5PUSB3	G-40	1,110
XB5RPA02	G-32	15,700
XB5RFB01	G-32	11,500
XB5RMA04	G-32	18,800
XB5RMB03	G-32	15,000
XB5SRP1US2	G-33	ติดต่อวิศวกรจำหน่าย
XB7EV03BP	G-08	225
XB7EV03MP	G-08	250
XB7EV04BP	G-08	225
XB7EV04MP	G-08	240
XB7EV05BP	G-08	225
XB7EV05MP	G-08	240
XB7EV06BP	G-08	225
XB7EV06MP	G-08	240
XB7EV07BP	G-08	225
XB7EV07MP	G-08	250
XB7NA21	G-08	215
XB7NA31	G-08	215
XB7NA42	G-08	215
XB7ND21	G-08	300
XB7ND33	G-08	300
XB7NG21	G-09	880
XB7NC33	G-09	880
XB7NS8442	G-09	590
XB7NW33B1	G-09	520
XB7NW33M1	G-09	555
XB7NW34B2	G-09	520
XB7NW34M1	G-09	555
XB7NW34M2	G-09	555
XBH1AA004	G-39	7,840
XBH1AA004	G-39	7,840
XD22GA8241	G-31	7,480
XD22GA8251	G-31	7,500
XD22GA8441	G-31	10,800
XD22GA8451	G-31	10,300
XD4PA12	G-31	3,700
XD4PA14	G-31	4,820
XD4PA22	G-31	3,980
XD4PA24	G-31	4,820
XE2SP4151	G-55	600
XPEA110	G-55	3,110
XPEM110	G-55	5,230
XVGB2	G-42	2,400

Life Is On

Schneider
Electric

ชไนเดอร์ อิเล็กทริก ผู้เชี่ยวชาญระดับโลก
ด้านระบบการบริหารจัดการพลังงานและ
ระบบอัตโนมัติ มาพร้อมเทคโนโลยี
ที่มีความสามารถในการเชื่อมต่อที่จะช่วย
ปรับโฉมอุตสาหกรรม เปลี่ยนเมืองและ
ช่วยให้ผู้คนมีคุณภาพชีวิตที่ดีขึ้น

เราเรียกสิ่งเหล่านี้ว่า “Life is On”

Life Is On

Schneider
Electric

ติดต่อตัวแทนจำหน่าย

บริษัท นิวมา เอ็นจิเนียริ่ง จำกัด

เลขที่ 188/40 ซอยนวมินทร์ 42 แยก 27 ถนนนวมินทร์ แขวงคลองกุ่ม เขตบึงกุ่ม กทม. 10240

โทร 094-452-2952

เลขประจำตัวผู้เสียภาษี: 0105564087657

E-mail factorymartonline@gmail.com

Line : @factorymartonline