



บิกชีโน แคตตาล็อก



Distribution
Catalogue
2024-25



Benoit Coquart, Chief Executive Officer

Our presence in 90 countries⁽¹⁾

(1) 2022 data.

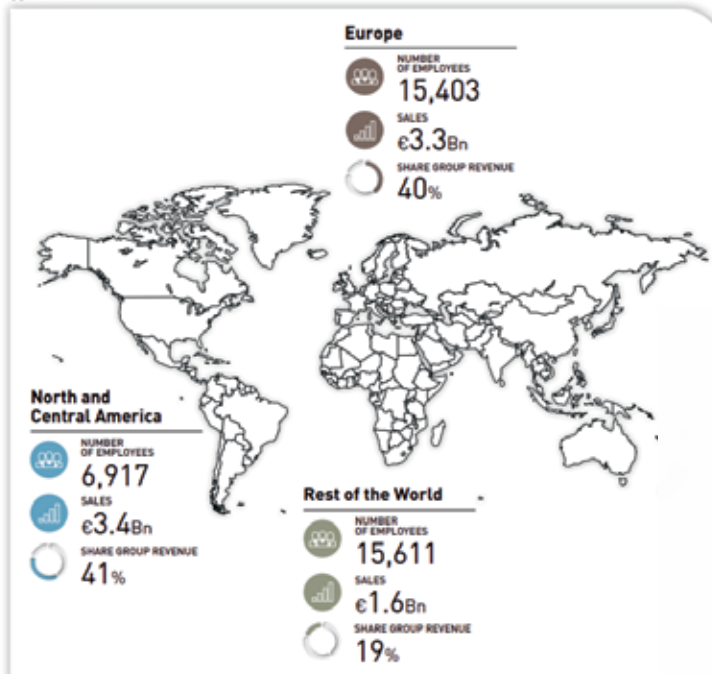

Legrand's purpose statement expresses the Group's ambitions by explicitly linking our core business with our key role in equipping buildings. Backed by 150 years of history, it gives meaning to Legrand's daily work and guides our statistic choices. It captures our vision and unites all of our people around a common project. It was made public in 2020 and is set out as follows:

Our values

- 1 We seize the future**
 - By creating tomorrow's building today
 - By putting sustainability at the core of our growth
 - By growing the talents that will manage tomorrow's world
- 2 We embrace inclusion**
 - By respecting others as they are
 - By seeing our workforce diversity as an opportunity to be a better business
 - By taking our stakeholders diversity as a strength and a driver
- 3 We move in sync**
 - By continually providing added value to our entire ecosystem
 - By providing the best experience to our customers
 - By moving forward with our people, brands & partners, driven by a common strategy and a common purpose
- 4 We strive for simplicity**
 - By fostering authentic human relationships
 - By promoting transparency and honesty in all that we do
 - By designing products that are easy to install, use and maintain
- 5 We are dependable**
 - By combining quality and sustainability in the solutions we deliver
 - By eliminating our negative impacts and having a positive impact everywhere we can
 - By ensuring responsible business practices and meeting our commitments

Brand in Thailand

bticino

legrand®

Netatmo

CABLOFIL®
INNOVATORS IN CABLE MANAGEMENT



Our comprehensive range of products for all buildings

Legrand offers an unparalleled range of more than 300,000 products suitable for all buildings. The Group is also supporting building digitalization and helping to reduce buildings' carbon footprint with its energy efficiency products and services.

The Group's solutions are installed in living environments (individual homes and collective housing, hotels, etc.), working environments (offices, datacenters, industrial sites, etc.) and meeting environments (shops, hospitals, schools and universities, etc.).



Electrical installation control



Making power available



Electricity distribution



Remote monitoring and management of all kinds of infrastructures



Providing a secure, stable and optimized power supply



Protecting electrical installations



We improve lives

At Legrand, we improve lives by transforming the spaces where people live, work, and meet, with electrical and digital infrastructures and connected solutions that are simple, innovative, and sustainable.

CERTIFIED QUALITY

มาตรฐานคุณภาพ

กฤษฎีกากำหนดเพื่อจำหน่ายใน ประเทศไทย จาก สำนักงานมาตรฐานผลิตภัณฑ์อุตสาหกรรม (สมอ.)

TISI (Thai Industrial Standard Institution)

Bticino products have been among the first to be approved and recognized by TISI

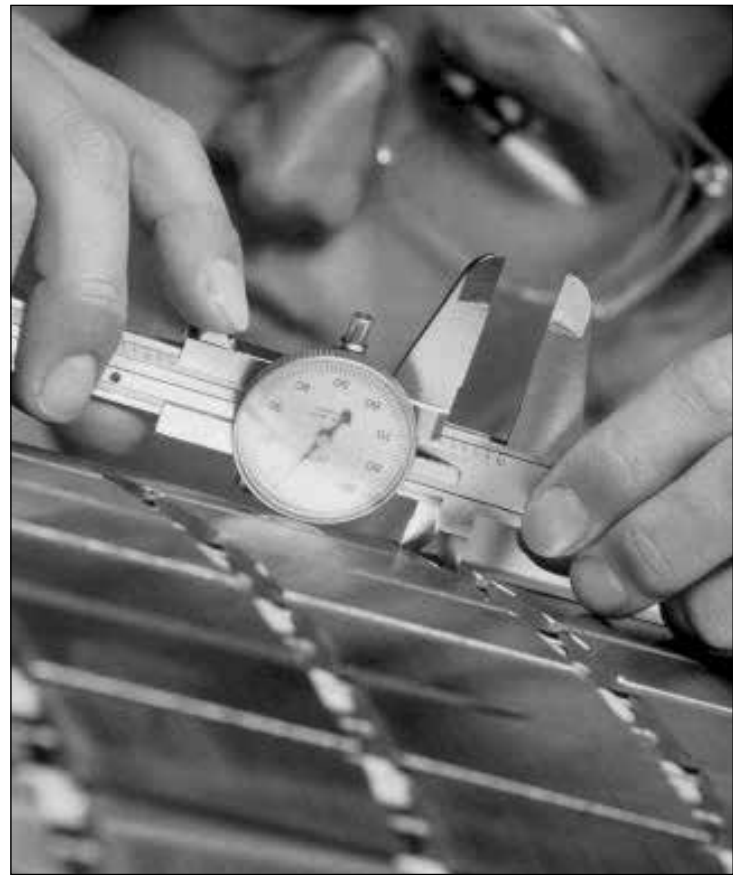
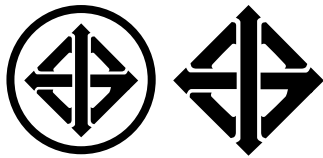

Bticino (Thailand) Limited is a Thai leading company in electrical market with a modern production plant recently renovated, complying with International and Thai standards as well.

Bticino factory is located in Samut Prakarn, with a workforce of more than 100 people. Together with our people, our factory has innovative and fully automated machineries in order to realize our products at the highest quality levels.

Bticino Thailand is already active exporting its products to many countries including Philippines, Laos, Myanmar, Vietnam, Italy, Mexico, etc.

Quality standard which are granted to Bticino products worldwide

บิกซิโน ใส่ใจและให้ความสำคัญกับการผลิตอุปกรณ์ และการควบคุมจัดการ ขนส่งอย่างสม่ำเสมอด้วยระบบ การจัดการที่มีคุณภาพได้มาตรฐาน ทำให้บิกซิโนได้รับในรับรองด้านมาตรฐานคุณภาพจาก CSQ (Quality System Certification) พร้อมกับ UNI EN 29000 - ISO 9000 ในส่วน ของบิกซิโนประเทศไทยนั้น เราเป็นกลุ่มแรกๆ ที่พัฒนาและผลิต ผลิตภัณฑ์ภายใต้ นโยบายการควบคุมคุณภาพที่ เข้มงวดตามมาตรฐานสากล (IEC ISO9001, ISO14001 และ มอก. และเรายังได้รับ ISO45001 เกี่ยวกับความปลอดภัยอาชีวอนามัยและสภาพแวดล้อมในการทำงานอีกด้วย

โรงงานบิกซิโนตั้งบนพื้นที่ย่านบางนา เป็นสถานที่ที่ผลิตผลิตภัณฑ์คุณภาพ และสถานที่พัฒนามูลค่ากร่วม 100 คน ให้ฝึกหัดทำงานร่วมกับเทคโนโลยี ขั้นสูงต่างๆ ไม่ว่าจะเป็นเครื่องยิงเลเซอร์สำหรับประกอบตราและพิมพ์สัญลักษณ์ หรือว่าจะเป็นเครื่องฉีดพลาสติกที่ทำงานโดยหุ่นยนต์และเครื่องจักร ซึ่งบทบาท สำคัญของพนักงาน คือ การตรวจสอบคุณภาพผลิตภัณฑ์ให้ตรงตาม มาตรฐานสูงสุด

เมื่อเทคโนโลยีขั้นสูงอยู่ภายใต้การควบคุมการทำงานโดยพนักงานที่ มี ทักษะความสามารถแล้ว ทำให้โรงงานผลิตในประเทศไทยนั้นก้าวหน้าไปไกล ขึ้นกว่า สามารถส่งออกผลิตภัณฑ์ไปยังประเทศต่างๆ ได้แก่ ลาว ฟิลิปปินส์ เวียดนาม รวมทั้งลาตินอเมริกา ยุโรป และประเทศ ในตะวันออกกลางอีกด้วย

มาตรฐานอื่นที่รับรองผลิตภัณฑ์บิกซิโน
Others Standards granted to Bticino Products



WIRING DEVICES

อุปกรณ์สำหรับที่พักอาศัย สำนักงานและอาคารพาณิชย์

MATIX COLOR & MATIX

มาติก คัลเลอร์ และ มาติก



P. 06

MAGIC ADVANCE

แมจิก แอดวานซ์



P. 18

FLOOR & DESK SYSTEM IDROBOX & BOX

เต้ารับฝังพื้นและแบบตั้งโต๊ะ
กล่องกันน้ำ ไอโดรบ็อกซ์



P. 24

BAMBOO

แบบบู



P. 26

SMR

เอส เอ็ม อาร์



P. 30

BTPLUG, MCB, RCBO & CONSUMER UNIT

บีทีปลั๊ก เอ็มซีบี อาร์ซีบีโอ และ
คอนซูมเมอร์ปลั๊กอิน



P. 34

BT DIN, MCB, RCD, RCBO & CONSUMER UNIT

บีทีดีน เอ็มซีบี ทามเมอร์
อุปกรณ์ป้องกันไฟรั่ว และ
คอนซูมเมอร์เกาะราง



P. 38

LOAD CENTER, MCCB & WEATHERPROOF ISOLATOR

โหลดเซ็นเตอร์ เอ็มซีซีบี และ
เซฟตี้สวิตช์กันน้ำ



P. 42

ENCLOSURE TIMER & AUXILIARIES

ตู้รวมไฟ (สินค้านำเข้า)
อุปกรณ์ตั้งเวลาเปิดปิด



P. 48

PROTECTION DEVICES

อุปกรณ์ควบคุมคุณภาพไฟฟ้า

DUTON DOOR BELL

กระดิ่งไฟฟ้า อุปกรณ์ติดตาม
แบบภาพและเสียง



P. 53

MOTION SENSORS & P17

เซ็นเซอร์ เต้ารับและอุปกรณ์
เชื่อมต่อสำหรับโรงงาน



SPECIAL DEVICES

อุปกรณ์อื่นๆ

NEW Mátix

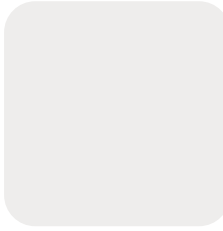
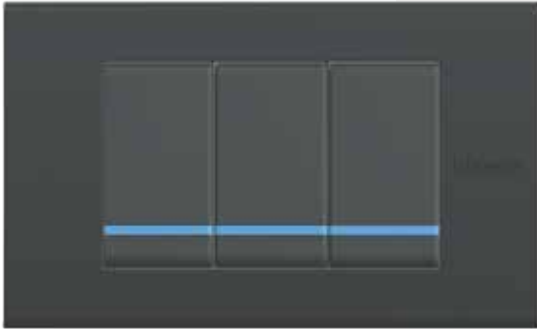

MATIX COLOR

BASIC CONTROL DEVICE - SILVER
อุปกรณ์ควบคุมพื้นฐาน



AA5001WTLN
AA5003WTLN
AA5005WTLN

AA5001WTN
AA5003WTN
AA5005WTN

AA5001WT15N
AA5003WT15N



AA5001WT3N
AA5003WT3N

AA5005WTLNB

AA5005WTNB

AA5350



AA5025TWT

AA5025DWT



AA5285C1T

AA5285C2T

AA4185AA



AA5958/11N

AA9152D

AA5979C5E
AA5979C6

AM4269HDMITA



AM4269USBTA



AA5501N

AA5502N

AA5503N



AA5522N



AA5526N



AA5500N

SWITCH สวิตช์

Item Code	Description	Pack/Carton	Price
AA5001WTN	1-way switch 1 module 16AX 250V สวิตช์ทางเดียว ขนาด 1 ช่อง 1P 16AX	10/100	71
AA5001WTLN	1-way switch 1 module 16AX 250V with phosphorescent สวิตช์ทางเดียว ขนาด 1 ช่อง 1P 16AX มีพรายน้ำ	10/100	82
AA5001WT15N	1-way switch 1.5 modules 16AX 250V สวิตช์ทางเดียว ขนาด 1.5 ช่อง 1P 16AX	5/60	158
AA5001WT3N	1-way switch 3 modules 16AX 250V สวิตช์ทางเดียว ขนาด 3 ช่อง 1P 16AX	5/60	102
AA5003WTN	2-way switch 1 module 16AX 250V สวิตช์สองทาง ขนาด 1 ช่อง 1P 16AX	10/100	112
AA5003WTLN	2-way switch 1 module 16AX 250V with phosphorescent สวิตช์สองทาง ขนาด 1 ช่อง 1P 16AX มีพรายน้ำ	10/100	122
AA5003WT15N	2-way switch 1.5 modules 16AX 250Vs สวิตช์สองทาง ขนาด 1.5 ช่อง 1P 16AX	5/60	219
AA5003WT3N	2-way switch 3 modules 16AX 250V สวิตช์สองทาง ขนาด 3 ช่อง 1P 16AX	5/60	158
AA5005WTN	Push button 1 module 10A 250V สวิตช์กด ขนาด 1 ช่อง 1A 250V	10/100	184
AA5005WTLN	Push button 1 module 10A 250V with phosphorescent สวิตช์กด ขนาด 1 ช่อง 1A 250V มีพรายน้ำ	10/100	194
AA5005WTNB	Push button 1 module 10A 250V with Bell symbol, phosphorescent สวิตช์ปุ่มกด ขนาด 1 ช่อง 10A มีสัญลักษณ์กระดิ่ง มีพรายน้ำ	10/100	184
AA5005WTLNB	Push button 1 module 10A 250V with phosphorescent สวิตช์กด มีสัญลักษณ์กระดิ่ง ขนาด 1 ช่อง 10AX มีพรายน้ำ	10/100	194
AA5350	Rotary dimmer 1 module 60-300W Incandescent or Halogen 230V สวิตช์ปรับแสงแบบหมุน 1 ช่อง เปิด-ปิดได้ในตัว	10/160	785

SOCKET & USB CHARGER เต้ารับไฟฟ้าและเต้ารับ USB

Item Code	Description	Pack/Carton	Price
AA5025TWT	Simplex socket Euro-US 2P+E 16A 250V - 2 modules with safety shutter เต้ารับไฟฟ้าเดี่ยว 3P ขากลม+ขาแบบ+สายดิน ขนาด 2 ช่อง มีปุ่มนิรภัย	10/120	153
AA5025DWT	Duplex socket Euro-US 2P+E 16A 250V - 3 modules with safety shutter เต้ารับไฟฟ้าคู่ 3P ขากลม+ขาแบบ+สายดิน ขนาด 3 ช่อง มีปุ่มนิรภัย	10/100	275
AA5285C1T	USB charger up to 1,500 mA 230V - 1 connector 1 module เต้ารับ USB แรงไฟสูงสุด 1,500 mA 1 ช่อง	10/50	796
AA5285C2T	USB charger up to 2,400 mA 230V - 2 connector 2 modules เต้ารับ USB แรงไฟสูงสุด 2,400mA 2 ช่อง	1/24	887
AA4185AC	Duplex socket Euro-US 2P+E + USB Charger Type A+C 2Ports เต้ารับ คู่ 3 สาย ขากลม + ขากลม + สายดิน+ USB Charger Type A+C 2 ช่อง	10	955
65AA4185AA	Duplex socket Euro-US 2P+E + USB Charger Type A 2 Ports เต้ารับ คู่ 3 สาย ขากลม + ขากลม + สายดิน+ USB Charger Type A 2 ช่อง	10	865

TELEPHONE, TV AND DATA SOCKET เต้ารับโทรศัพท์ ทิว และ คอมพิวเตอร์

Item Code	Description	Pack/Carton	Price
AA5958/11N	Telephone socket RJ11 1 module เต้ารับโทรศัพท์ 4 สาย RJ11	10/100	230
AA5979C5E	Data socket RJ45 Cat. 5E toolless connection - 1 module เต้ารับคอมพิวเตอร์ RJ45 Cat.5E ไม่ต้องใช้เครื่องมือเข้าสาย	10/100	390
AA5979C6	Data socket RJ45 Cat. 6 toolless connection - 1 module เต้ารับคอมพิวเตอร์ RJ45 Cat.6 ไม่ต้องใช้เครื่องมือเข้าสาย	10/100	490
AM4269HDMITA	Audio/Video HDMI socket - 1 module	10/100	1,260
AM4269USBTA	USB data socket - 1 module	10/100	810
AA9152D	TV female socket - 1 module	10/100	240

COVER PLATE - ANGULAR DESIGN ฟารอบพลาสติกสี่เหลี่ยมขอบตัด

Item Code	Description	Pack/Carton	Price
AA5501N	Cover plate 1 module ขนาด 1 ช่อง	10/100	49
AA5502N	Cover plate 2 modules ขนาด 2 ช่อง	10/100	49
AA5503N	Cover plate 3 modules ขนาด 3 ช่อง	10/100	49
AA5522N	Cover plate 2 modules centered สี่เหลี่ยมจัตุรัส	10/100	49
AA5526N	Cover plate 6 modules ขนาด 6 ช่อง	5/50	137
AA5500N	Blank cover plate ไม่มีช่อง	10/100	71
AA5000	Blank insert 1 module ขนาด 1 ช่อง	10/100	22

BASIC CONTROL DEVICE - MATT GREY

อุปกรณ์ควบคุมพื้นฐาน



AG5001WTLN
AG5003WTLN
AG5005WTLN

AG5001WTN
AG5003WTN
AG5005WTN

AG5001WT15N
AG5003WTN



มอก. 824-2551



มอก. 1955-2551



AG5003WT3N
AG5001WT3N

AG5005WTLNB

AG5005WTNB

AG5350



มอก. 166-2549



AG5025TWT

AG5025DWT



AG5285C1T

AG5285C2T

AG4185AA



AG5958/11N

AG9152D

AG5979C5E
AG5979C6

AM4269HDMITG



AM4269USBTG



AG5501N

AG5502N

AG5503N



AG5522N

AG5526N

AG5500N

SWITCH สวิตช์

Item Code	Description	Pack/ Carton	Price
AG5001WTN	1-way switch 1 module 16AX 250V สวิตช์ทางเดียว ขนาด 1 ช่อง 1P 16AX	10/100	71
AG5001WTLN	1-way switch 1 module 16AX 250V w/ phosphorescent สวิตช์ทางเดียว ขนาด 1 ช่อง 1P 16AX มีพรายน้ำ	10/100	82
AG5001WT15N	1-way switch 1.5 modules 16AX 250V สวิตช์ทางเดียว ขนาด 1.5 ช่อง 1P 16AX	5/60	158
AG5001WT3N	1-way switch 3 modules 16AX 250V สวิตช์ทางเดียว ขนาด 3 ช่อง 1P 16AX	5/60	102
AG5003WTN	2-way switch 1 module 16AX 250V สวิตช์สองทาง ขนาด 1 ช่อง 1P 16AX	10/100	112
AG5003WTLN	2-way switch 1 module 16AX 250V w/ phosphorescent สวิตช์สองทาง ขนาด 1 ช่อง 1P 16AX มีพรายน้ำ	10/100	122
AG5003WT15N	2-way switch 1.5 modules 16AX 250Vs สวิตช์สองทาง ขนาด 1.5 ช่อง 1P 16AX	5/60	219
AG5003WT3N	2-way switch 3 modules 16AX 250V สวิตช์สองทาง ขนาด 3 ช่อง 1P 16AX	5/60	158
AG5005WTN	Push button 1 module 10A 250V สวิตช์กด ขนาด 1 ช่อง 1A 250V	10/100	184
AG5005WTLN	Push button 1 module 10A 250V w/ phosphorescent สวิตช์กด ขนาด 1 ช่อง 1A 250V มีพรายน้ำ	10/100	194
AG5005WTNB	Push button 1 module 10A 250V with Bell symbol, w/ phosphorescent สวิตช์ปุ่มกด ขนาด 1 ช่อง 10A มีสัญลักษณ์กระดิ่ง มีพรายน้ำ	10/100	184
AA5005WTLNB	Push button 1 module 10A 250V w/ phosphorescent สวิตช์กด มีสัญลักษณ์กระดิ่ง ขนาด 1 ช่อง 10AX มีพรายน้ำ	10/100	194
AG5350	Rotary dimmer 1 module 60-300W Incandescent or Halogen 230V สวิตช์ แบบหมุน 1 ช่อง เปิด-ปิดได้ในตัว	10/160	785

SOCKET & USB CHARGER เต้ารับไฟฟ้าและเต้ารับ USB

Item Code	Description	Pack/ Carton	Price
AG5025TWT	Simplex socket Euro-US 2P+E 16A 250V - 2 modules with safety shutter เต้ารับไฟฟ้าเดี่ยว 3P ขากลม+ขาบน+สายดิน ขนาด 2 ช่อง มีน๊อตยึด	10/120	153
AG5025DWT	Duplex socket Euro-US 2P+E 16A 250V - 3 modules with safety shutter เต้ารับไฟฟ้าคู่ 3P ขากลม+ขาบน+สายดิน ขนาด 3 ช่อง มีน๊อตยึด	10/100	275
AG5285C1T	USB charger up to 1,500 mA 230V - 1 connector 1 module เต้ารับ USB แรงไฟสูงสุด 1,500 mA 1 ช่อง	10/50	796
AG5285C2T	USB charger up to 2,400 mA 230V - 2 connector 2 modules เต้ารับ USB แรงไฟสูงสุด 2,400mA 2 ช่อง	1/24	887
AG4185AC	Duplex socket Euro-US 2P+E + USB Charger Type A+C 2Ports เต้ารับ คู่ 3 สาย ขาบน + ขากลม + สายดิน+ USB Charger Type A+C 2 ช่อง	10	955
AG4185AA	Duplex socket Euro-US 2P+E + USB Charger Type A 2 Ports เต้ารับ คู่ 3 สาย ขาบน + ขากลม + สายดิน+ USB Charger Type A 2 ช่อง	10	865

TELEPHONE, TV AND DATA SOCKET เต้ารับโทรศัพท์ ทวี และ คอมพิวเตอร์

Item Code	Description	Pack/ Carton	Price
AG5958/11N	Telephone socket RJ11 1 module เต้ารับโทรศัพท์ 4 สาย RJ11	10/100	230
AG5979C5E	Data socket RJ45 Cat. 5E toolless connection - 1 module เต้ารับคอมพิวเตอร์ RJ45 Cat.5E ไม่ต้องใช้เครื่องมือเข้าสาย	10/100	390
AG5979C6	Data socket RJ45 Cat. 6 toolless connection - 1 module เต้ารับคอมพิวเตอร์ RJ45 Cat.6 ไม่ต้องใช้เครื่องมือเข้าสาย	10/100	490
AM4269HDMITG	Audio/Video HDMI socket - 1 module	10/100	1,260
AM4269USBTG	USB data socket - 1 module	10/100	810
AG9152D	TV female socket - 1 module	10/100	240

MATT GREY COVER PLATE - ANGULAR DESIGN ฟากรอบพลาสติกสี่เหลี่ยมทำขอบตัด

Item Code	Description	Pack/ Carton	Price
AG5501N	Cover plate 1 module ขนาด 1 ช่อง	10/100	49
AG5502N	Cover plate 2 modules ขนาด 2 ช่อง	10/100	49
AG5503N	Cover plate 3 modules ขนาด 3 ช่อง	10/100	49
AG5522N	Cover plate 2 modules centered สี่เหลี่ยมจัตุรัส	10/100	49
AG5526N	Cover plate 6 modules ขนาด 6 ช่อง	5/50	137
AG5500N	Blank cover plate ไม่มีช่อง	10/100	71
AG5000	Blank insert 1 module ขนาด 1 ช่อง	10/100	22

MATIX

BASIC CONTROL DEVICE

อุปกรณ์ควบคุมพื้นฐาน



นทก. 824-2551



AM5001WTN AM5001WTLN AM5001WT15N AM5001WT3N
AM5003WTN AM5003WTLN AM5003WT15N AM5003WT3N



AM5001/2 AM5011T AM5011/32 AM5012T

AM5007D



AM5005WTBN AM5005WTLNB AM5005/2 AM5005/2D AM5054



AM5005R AM5055 AM5008



AM5057.. AM5052

Bticino Screwless

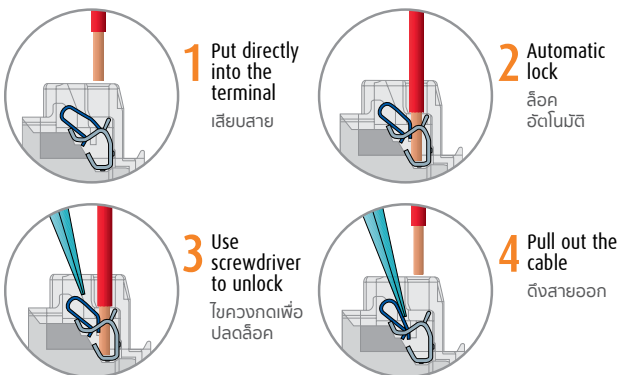

- Simple and quick cabling: you just need to strip the cable and insert it directly into the terminal
ติดตั้งง่ายและรวดเร็ว เพียงปลอกฉนวนหุ้มสาย แล้วเสียบเข้าไปในช่องเสียบสายล็อค
- Using a screwdriver for the opening will prevent accidental release in boxes full of cable
ใช้เพียงไขควงในการปลดล็อคสายไฟ
- The two independent springs of the terminal guarantee a perfect grip for cables with different diameters upto 2.5 mm
ป้องกันการหลุด เลื่อน หรือหลวมของสาย ในกรณีติดตั้งเดินสายไฟในกล่องฝัง

SWITCH สวิตช์

Item Code	Description	Pack/ Carton	Price
AM5001WTN AM5001WT	1-way switch 1 module 16AX 250V สวิตช์ทางเดียว 1 โวลต์ 1P	10/100	45 48
AM5001WTLN	1-way switch 1 module 16AX 250V w/ Phosphorescent สวิตช์ทางเดียว 1 โวลต์ 1P มีพราวน้ำ	10/100	53
AM5001WT15N	1-way switch 1.5 modules 16AX 250V สวิตช์ทางเดียว 1.5 โวลต์ 2P	5/60	138
AM5001WT3N AM5001WT3	1-way switch 3 module 16AX 250V สวิตช์ทางเดียว ขนาด 3 ช่อง 1P 16AX	5/60	71 77
AM5003WTN AM5003WT	2-way switch 3 module 16AX 250V สวิตช์สองทาง ขนาด 3 ช่อง 1P 16AX	10/100	77 80
AM5003WTLN	2-way switch 3 module 16AX 250V w/ Phosphorescent สวิตช์สองทาง ขนาด 3 ช่อง 1P มีพราวน้ำ	10/100	87
AM5003WT15N AM5003WT15	2-way switch 1.5 modules 16AX 250V สวิตช์สองทาง 1.5 โวลต์ 1P	5/60	168 175
AM5003WT3N AM5003WT3	2-way switch 3 modules 16AX 250V สวิตช์สองทาง 3 โวลต์ 1P	5/60	97 100
AM5001/2	1-way switch 2 modules 16AX 250V สวิตช์ทางเดียว 2 โวลต์ 1P (16AX)	10	160
AM5003/2	2-way switch 2 modules 16AX 250V สวิตช์สองทาง 2 โวลต์ 1P (16AX)	10	110
AM5011T	Double pole switch 1 module 16AX 250V	10/100	352
AM5007D	Key switch 1 module 16A 250V ฝุญกด (16A) 250V	1	2,193
AM5011/32	Double pole switch 1 module 32A 250V สวิตช์ทางเดียว 2 ขั้ว	10	842
AM5012T	4 way intermediate switch 1 module 16AX 250V สวิตช์กลางทาง (16A)	10/100	571

PUSH BUTTON สวิตช์กด

Item Code	Description	Pack/ Carton	Price
AM5005WTN AM5005WT	Push button 1 module 10A 250V สวิตช์กด 1 โวลต์ 10A 250V	10/100	145 150
AM5005WTLN	Push button 1 module 10A 250V with LED (Optional) สวิตช์กด 1 โวลต์ 10A 250V มีพราวน้ำ	10/100	155
AM5005WTNB	Push button 1 module 10A 250V สวิตช์กด มีสัญลักษณ์กระดิ่ง 1 โวลต์ 10A 250V	10/100	145
AM5005WTLNB	Push button 1 module 10A 250V with Phosphorescent สวิตช์กด มีสัญลักษณ์กระดิ่ง 1 โวลต์ 10A 250V มีพราวน้ำ	10/100	155
AM5005/2	Push button 2 modules 10A 250V สวิตช์กด 2 โวลต์ 10A 250V	10	190
AM5005R	Push button 1 module 10A 250V - with dimmer symbol สวิตช์แบบกด (NO) สัญลักษณ์หรี่ไฟ	10/100	150
AM5055	Double push button 1 module 1P (NO) + 1P (NO) 10A 250V สวิตช์กดแบบ 2 หน้าที่สัมพันธ์กัน (2NO) กดได้พร้อมกัน ทั้ง 2 ปุ่ม	10	510
AM5037N	Interlocked double push button 1 module 1P (NO) + 1P (NO) 10A 250V แบบ 2 หน้าที่สัมพันธ์กัน interlock กดได้ทีละปุ่ม	10	510
AM5005/2D	Push button 2 modules 10A 250V - with bell symbol สวิตช์กดขนาด 2 ช่อง พร้อมสัญลักษณ์กระดิ่ง	10	280
AM5054	Double pole Push Button 1 module 10A 250V สวิตช์กดแบบ 2 ขั้ว	1	219
AM5008	Push Button 2 modules 10A 250V - with nameplate Using with 11250L, 11250LV สวิตช์กดขนาดใหญ่มีป้ายชื่อ (1N) ใช้กับหลอด LN4742V12T, LN4742V230T	10	372
AM5057R	Push Button with red diffuser 1 module 10A 230V หน้าที่สัมพันธ์กัน สีแดง ใช้กับหลอด 11250L	10	643
AM5057V	Push Button with green diffuser 1 module 10A 230V หน้าที่สัมพันธ์กัน สีเขียว ใช้กับหลอด 11250L	10	643
AM5057A	Push Button with orange diffuser 1 module 10A 230V หน้าที่สัมพันธ์กัน สีส้ม ใช้กับหลอด 11250L	10	643

CHANGEOVER SWITCH-KNOB SELECTOR สวิตช์ปรับความเร็ว

Item Code	Description	Pack/ Carton	Price
AM5052	Changeover switch 1 module 16A 250V 1-0-2 กดเปิดได้ทีละปุ่ม	10	423

SOCKET เต้ารับไฟฟ้า



AM5025T
AM5025TWT



AM5025D
AM5025DWT



นทก. 166-2549



AM5025DY



AM5025DR



AM5285C1T



AM5285C2T



AM4185AA

DIMMER สวิตช์หรี่ไฟ



นทก. 1955-2551



AM5350



AM5702



AM5713
AM5710

CAUTION ข้อควรระวัง

- Do not use dimmer to control many type in one circuit
ไม่ควรใช้สวิตช์หรี่ไฟควบคุมหลอดไฟหลายชนิดในวงจรเดียวกัน
- Do not install dimmer more than one in the same cover plate
ไม่ควรติดตั้งสวิตช์หรี่ไฟมากกว่า 1 ตัว ในหน้าฉากฝาครอบเดียวกัน
- Choose Dimmer that suitable with work
เลือกใช้ Dimmer ให้เหมาะสมกับหลอดที่ใช้ใช้งาน
* ใช้ร่วมกับกล่องฝังรุ่น 503E เท่านั้น Using with 503E

SOCKET เต้ารับไฟฟ้า

Item Code	Description	Pack/ Carton	Price
● AM5025TWT	Simplex socket Euro-US 2P+E 16A 250V-2 modules with safety shutter เต้ารับไฟฟ้าเดี่ยว 2P+E ขากลม+ขาอบน+สายดิน ขนาด 2 ช่อง มีน่านับรภัย	10/120	123
● AM5025DWT	Duplex socket Euro-US 2P+E 16A 250V - 3 modules with safety shutter เต้ารับไฟฟ้าคู่ 2P+E ขากลม+ขาอบน+สายดิน ขนาด 3 ช่อง มีน่านับรภัย	10/100	179

ADDITIONAL SOCKET เต้ารับไฟฟ้าแบบสกรูขันสาย

Item Code	Description	Pack/ Carton	Price
● AM5025DR	Duplex socket Euro-US 2P+E 16A 250V - 3 modules with safety shutter (Red) เต้ารับคู่ 2P+E ขากลม+ขาอบน+สายดิน ขนาด 3 ช่อง มีน่านับรภัย สีแดง	10/100	225
● AM5025DY	Duplex socket Euro-US 2P+E 16A 250V - 3 modules with safety shutter (Yellow) เต้ารับคู่ 2P+E ขากลม+ขาอบน+สายดิน ขนาด 3 ช่อง มีน่านับรภัย สีเหลือง	10/100	225
● AM5285C1T	USB charger up to 1,500 mA 230V - 1 connector 1 module เต้ารับ USB แรงไฟสูงสุด 1,500 mA 1 ช่อง	10/50	734
AM5285C2T	USB charger up to 2,400 mA 230V - 2 connector 2 modules เต้ารับ USB แรงไฟสูงสุด 2,400mA 2 ช่อง	24	826
AM4185AC	Duplex socket Euro-US 2P+E + USB Charger Type A+C 2Ports เต้ารับ คู่ 3 สาย ขาอบน + ขากลม + สายดิน+ USB Charger Type A+C 2 ช่อง		940
AM4185AA	Duplex socket Euro-US 2P+E + USB Charger Type A 2 Ports เต้ารับ คู่ 3 สาย ขาอบน + ขากลม + สายดิน+ USB Charger Type A 2 ช่อง		850

DIMMER สวิตช์หรี่ไฟ

Item Code	Description	Pack/ Carton	Price
● AM5350	Rotary dimmer 1 module 60-300W Incandescent or Halogen 230V สวิตช์แบบหมุน 1 ช่อง เปิด - ปิดได้ในตัว 60-300W	10/160	551
AM5702*	Rotary dimmer 1 module 60-500W Incandescent or Halogen 230V สวิตช์แบบหมุน 1 ช่อง MOS-FET Tech.สวิตช์ 2ทางต่อ กับ AM5003	1	1,224
AM5713*	Universal push dimmer 2 modules for LED สวิตช์แบบกด 2 ช่อง Universal สำหรับ LED	1	2,856
AM5710*	Push dimmer 2 modules 0-10 V. สวิตช์แบบกด 2 ช่อง 0-10 V.	1	3,937

TABLE FOR CHOOSING THE DIMMERS ตารางการเลือกใช้ dimmers

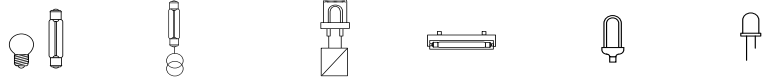

LOADS MANAGED (TRANSFORMER LAMPS)										
Item	Type	Power Supply range (Va.c.)	Frequency (Hz)	Power Supply std (Va.c.)	Filament and Halogen	Elv halogen with forromagnetic transformer	ELV halogen with electronic transformer	Fluorescent with 0-10 V ballast	Dimmable Compact Fluorescent (CFL)	Dimmable LED lamb
AM5350	Resistive	230	50+60	230	60+300 w					
AM5702	Resistive	230	50	230	60+500 w					
AM5713	Universal	100+240	50+60	230	3+400 w	3+400 w	3+400 w		3+75 w	3+75 w
AM5710	Ballast 0-1-V	100+240	50+60	230				20 - 600 VA		

MATIX

TELEPHONE, TV AND DATA SOCKET ใ้รับโทรศัพท์ โทรทัศน์ และคอมพิวเตอร์



AM5958/11N

TELEPHONE SOCKET ใ้รับสัญญาณโทรศัพท์

Item Code	Description	Pack/Carton	Price
● AM5958/11N	Telephone socket RJ11 - 1 module ใ้รับโทรศัพท์ 4 สาย RJ11	10/100	189



AM9152D



AM5202D



AM5202F

TV SOCKET ใ้รับสัญญาณโทรทัศน์และสัญญาณดาวเทียม Ø 9.5 mm

Item Code	Description	Pack/Carton	Price
● AM9152D	TV female socket - 1 module ขนาด+แกนกลาง+ตัวเมีย ขนาด 1 ช่อง	10/100	209
AM5202D	TV male socket - 1 module ขนาด+แกนกลาง+ตัวผู้ขนาด 1 ช่อง	1	209
AM5202F	TV socket F-Type - 1 module แกนกลาง+ตัวผู้ พร้อมเกลียวล็อกสาย ขนาด 1 ช่อง	1	214



AM5979C5E
AM5979C6



AM5974AT5
AM5974AT6



AM5962C5ETH
AM5962C6TH



AM5951ST



AM5951SC



AM5951LC

DATA SOCKET ใ้รับข้อมูล

Item Code	Description	Pack/Carton	Price
● AM5979C5E	Data socket RJ45 Cat. 5E toolless connection - 1 module ใ้รับข้อมูล RJ45 Cat.5E ไม่ต้องใช้เครื่องมือเข้าสาย	10/100	350
● AM5979C6	Data socket RJ45 Cat. 6 toolless connection - 1 module ใ้รับข้อมูล RJ45 Cat.6 ไม่ต้องใช้เครื่องมือเข้าสาย	10/100	450
AM5979C6A	Data socket RJ45 Cat. 6A toolless connection - 1 module ใ้รับข้อมูล RJ45 Cat.6A ไม่ต้องใช้เครื่องมือเข้าสาย	10	550
AM5974AT5	Data socket Systimax PowerSUM RJ45 Cat. 5E - 1 module ใ้รับข้อมูล RJ45 Cat.5E ขนาด 1 ช่อง	1	560
AM5974AT6	Data socket Systimax PowerSUM RJ45 Cat. 6 - 1 module ใ้รับข้อมูล RJ45 Cat.6 ขนาด 1 ช่อง	1	660
AM5962C5ETH	Data socket 110IDC AMP RJ45 Cat. 5E - 1 module ใ้รับข้อมูล RJ45 Cat.5E ขนาด 1 ช่อง	10/100	560
AM5962C6TH	Data socket 110IDC AMP RJ45 Cat. 6 - 1 module ใ้รับข้อมูล RJ45 Cat.6 ขนาด 1 ช่อง	10/100	660
AM5951ST	Fiber optic socket type ST duplex - 1 module ใ้รับข้อมูลใยแก้ว แบบ ST duplex ขนาด 1 ช่อง	1	640
AM5951SC	Fiber optic socket type SC duplex - 1 module ใ้รับข้อมูลใยแก้ว แบบ SC duplex ขนาด 1 ช่อง	1	710
AM5951LC	Fiber optic socket type LC duplex - 1 module ใ้รับข้อมูลใยแก้ว แบบ LC duplex ขนาด 1 ช่อง	1	1,310

THERMOSTAT

อุปกรณ์ควบคุมอุณหภูมิอิเล็กทรอนิกส์



AM5711



AM5721



3457

THERMOSTAT อุปกรณ์ควบคุมอุณหภูมิอิเล็กทรอนิกส์

Item Code	Description	Pack/Carton	Price
AM5711	Electronic room thermostat - relay output with 1 contact in switching 2A 250V a.c. - 230V a.c. power supply - 50 and 60Hz อุปกรณ์ควบคุมอุณหภูมิ 1 ชุด 2A 250V a.c. - 230V a.c. ใช้ไฟ 50 และ 60 เฮิรตซ์	1	1,474
AM5721	Daily weekly electronic chronothermostat for heating and conditioning systems - backlitged display - power supply with battery 2x1, 5V - control possibility by a remote teactivation and connection with an external temperature probe - output contact in exchange 1A - 3 modules อุปกรณ์ควบคุมเวลา และ อุณหภูมิ + หน้าจอ + ใช้ไฟจากถ่าน 5V 2X1 ควบคุมด้วยรีโมทควบคุมด้วยอุปกรณ์วัดอุณหภูมิภายนอก 1A - 3 ช่อง	1	8,670
3457	External probe for AM5721 อุปกรณ์วัดอุณหภูมิภายนอกสำหรับ AM5721	1	860

OPTICAL SIGNALLING DEVICE

สัญญาณไฟ



AM5062B



AM5064V



AM5060A



AM5060R



AM5060B



AM5060V

LAMPHOLDER อุปกรณ์ไฟสัญญาณ

Item Code	Description	Pack/Carton	Price
AM5062B*	Lampholder with orange and transparent diffuser - 1 module สีส้มและใส ขนาด1 ช่อง	10	454
AM5064V*	Lampholder with red and green diffuser - 1 module สีแดงและเขียว ขนาด1 ช่อง	10	454
AM5060A*	Lampholder with orange diffuser - 1 module สีส้มขนาด 1 ช่อง	10	275
AM5060R*	Lampholder with red diffuser - 1 module สีแดงขนาด 1 ช่อง	10	275
AM5060B*	Lampholder with transparent diffuser - 1 module แบบใสขนาด 1 ช่อง	10	275
AM5060V*	Lampholder with green diffuser - 1 module สีเขียวขนาด 1 ช่อง	10	275

* Price excludes lamp and should be used with lamp code LN4742V230T
 * ไม่รวมอุปกรณ์หลอดไฟ และควรใช้ร่วมกับหลอดไฟ LN4742V230T

ACCESSORY อุปกรณ์อื่นๆ



AM5000



AM5009



AM5000P/2



4744R230
4744V230



L4745/230

PASSIVE INFRARED SWITCH, TIMER AND RELAYS สวิตช์อินฟราเรด, ทามเมอร์และรีเลย์



AM5751N



AM5155

BLANK INSERT แผ่นปิดช่องว่าง

Item Code	Description	Pack/Carton	Price
AM5000	Blank insert 1 module ขนาด 1 ช่อง	10	13
AM5009	Blank insert with socket 9 mm 1 module ขนาด 1 ช่องสำหรับร้อยสายพร้อมตัวล็อก	10	62
AM5000P/2	Blank insert with knockout 2 modules ขนาด 2 ช่อง พร้อมรูร้อยสาย	5	133

BULB หลอดไฟสัญญาณ

Item Code	Description	Pack/Carton	Price
L4745/230	Incandescent bulb 230V -5W E10 5 วัตต์ ชี้นขนาด E10	10	250
4744R230	LED for MATX RED	50	120
4744V230	LED for MATX GREEN	50	120
4744B230*	LED lamp white color 230V หลอดไฟสัญญาณ Led สีขาว	50	120

* Do not use with fluorescent
*ไม่ควรใช้ร่วมกับหลอดประหยัดไฟ

PASSIVE INFRARED MOVEMENT DETECTOR SWITCH สวิตช์อัตโนมัติ อินฟราเรด

Item Code	Description	Pack/Carton	Price
AM5751N	Passive IR movement detector - adjustable switch off delay from 30 seconds to 10 minutes - relay output 2A resistive/2A inductive - power supply 230V - 1 module สวิตช์ขนาด 1 ช่อง เปิด-ปิดไฟอัตโนมัติ 30 วินาที ถึง 10 นาที	1	2,810

TIMER อุปกรณ์ตั้งเวลา 10AX 250V

Item Code	Description	Pack/Carton	Price
AM5155	Electronic timer (1-12 min) 10AX 230V - control by push button - 1 module ทามเมอร์อิเล็กทรอนิกส์ (1-12 นาที) ควบคุมสวิตช์กดได้ (ต้องใช้ร่วมกับAM5005WTN)	1	1,642

MATIX

HOTEL OFFER

อุปกรณ์สำหรับงานโรงแรม



AM5765



L4546



AM5048
AM5041



AM5460



AM5064VH



AM5052H

HOTEL OFFER RANGE อุปกรณ์สำหรับงานโรงแรม

Item Code	Description	Pack/Carton	Price
AM5765	Keycard Switch pocket max charge 30VA 230V a.c. สวิตช์เสียบการ์ด แบบหน่วงเวลาปิด	1	1,938
L4546	Key - Holder card with badge-holder pocket การ์ดพร้อมพวงกุญแจ	1	900
AM5048	Buzzer 12VA 80dB 230V - 1 module ออดไฟฟ้า	10	449
AM5041	Bronze bell 12VA 80dB 230V - 1 module กระดิ่งไฟฟ้า	10	485
AM5460	Shaver socket Euro-US 2P 110/220V with isolation transformer - 3 modules เต้ารับโกนหนวด เตี้ยว 2P ขากลม + ขาแบน 115/230V ขนาด 3 ช่อง	1	2,040
AM5064VH	Lamp holder with Do not disturb/Make up the room - use with 11250L - 1 module Lamp Holder ชุดใส่ไฟสัญญาณ Do not disturb/ Make up Room ใช้ร่วมกับหลอดไฟ 11250L	10	408
AM5052H	Changeover switch Do not disturb/Make up the room 1 module 16A 250V Change over switch (1-0-2) มีข้อความ Do not disturb/ Make up Room	10	408

MULTIMEDIA SOCKET

เต้ารับสัญญาณมัลติมีเดีย



AM4269HDMIT



AM4269USBT

MULTIMEDIA SOCKET เต้ารับสัญญาณมัลติมีเดีย

Item Code	Description	Pack/Carton	Price
AM4269HDMIT	Audio/Video HDMI socket - 1 module	10	1,230
AM4269USBT	USB data socket - 1 module	10	800

AUDIO CONTROL DEVICE

อุปกรณ์ควบคุมเสียง



AMS305

AUDIO POTENTIOMETER อุปกรณ์ควบคุมสัญญาณเสียง

Item Code	Description	Pack/Carton	Price
AMS305	Audio Potentiometer 2 modules ปรับระดับเสียง 0-5 W 47 Ohm	1	2,856

COVER PLATE AND SUPPORT FRAME

ฝาครอบ และ กรอบซัพพอร์ต

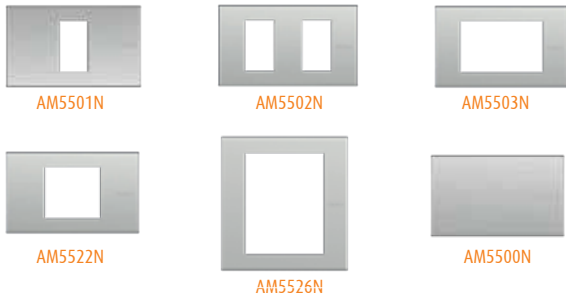

PLASTIC COVER PLATE - ANGULAR DESIGN ฝาครอบพลาสติกสี่เหลี่ยม ขอบตัด

Item Code	Description	Pack/ Carton	Price
● AM5501N AM5501	Cover plate 1 module ฝาครอบสีขาวขอบตัดขนาด 1 ช่อง	10/100	26 (27)
● AM5502N AM5502	Cover plate 2 modules ฝาครอบสีขาวขอบตัดขนาด 2 ช่อง	10/100	26 (27)
● AM5503N AM5503	Cover plate 3 modules ฝาครอบสีขาวขอบตัดขนาด 3 ช่อง	10/100	26 (27)
● AM5522N AM5522	Cover plate 2 modules centered ฝาครอบสีขาวขอบตัดสี่เหลี่ยมจัตุรัส	10/100	26 (27)
● AM5526N AM5526	Cover plate 6 modules ฝาครอบสีขาวขอบตัดขนาด 6 ช่อง	5/50	99 (102)
● AM5500N AM5500	Blank cover plate ฝาครอบสีขาวขอบตัดไม่มีช่อง	10/100	67 (70)

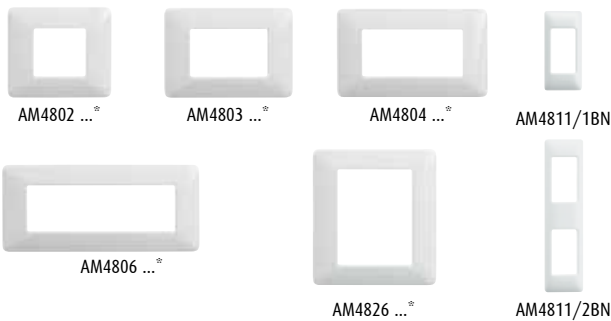

SPECIAL PLASTIC COVER PLATE ฝาครอบพลาสติก ขอบมน

Item Code	Description	Pack/ Carton	Price (White)	Price (Others)
AM4811/1BN	Special single module cover plate ฝาครอบสีขาวขอบมนขนาด 1 ช่อง	1	170	-
AM4811/2BN	Special cover plate 2 modules ฝาครอบสีขาวขอบมนขนาด 2 ช่อง	1	240	-
AM4802 ...*	Square cover plate 2 modules ฝาครอบขอบมนขนาด 2 ช่อง	1	100	130
AM4803 ...*	Special rectangular cover plate 3 modules ฝาครอบขอบมนขนาด 3 ช่อง	1	100	110
AM4804 ...*	Special rectangular cover plate 4 modules ฝาครอบขอบมนขนาด 4 ช่อง	1	190	230
AM4806 ...*	Special rectangular cover plate 6 modules ฝาครอบขอบมนขนาด 6 ช่อง	1	220	270
AM4826 ...*	Special cover plate 3x2 modules ฝาครอบขอบมนขนาด 3x2 ช่อง	1	390	430

* Box, Frames and Modules must be used according to the installation table
 * จะต้องใช้ กล่อง กรอบ สวิตช์ ตามที่กำหนดไว้ในตารางติดตั้ง
 ...* Able to choose color สามารถเลือกสีได้
 CBN = Ice color , MIR = Iron color , MTA = Titanium color , MSL = Silver color



METALLIC COVER PLATE ฝาครอบโลหะ สีเงิน

Item Code	Description	Pack/ Carton	Price
AM503M1ALT	Silver cover plate 1 module สีเงิน ขนาด 1 ช่อง	10	122
AM503M2ALT	Silver cover plate 2 modules สีเงิน ขนาด 2 ช่อง	10	122
AM503M3ALT	Silver cover plate 3 modules สีเงิน ขนาด 3 ช่อง	10	122
AM503M0ALT	Silver blank cover plate ไม่มีช่อง	10	122

* Metallic cover plate will be bigger than plastic cover plate
 * ขนาดของฝาครอบโลหะมีขนาดใหญ่กว่าฝาครอบพลาสติกสีขาว



3 MODULES COLOR COVER PLATE ฝาครอบหน้ากากสี 3 ช่อง

Item Code	Description	Pack/ Carton	Price
AM4803BBN	White color cover plate 3 modules สีขาว	1	110
AM4803CBN	Ice color cover plate 3 modules สีขาว Ice	1	110
AM4803CAV	Ivory color cover plate 3 modules สีงาช้าง Ivory	1	110
AM4803CAB	Amber color cover plate 3 modules สีเหลืองอำพัน Amber	1	110
AM4803CRD	Coral color cover plate 3 modules สีแดง Coral	1	110
AM4803MIR	Iron color cover plate 3 modules สีเทาเหล็ก Iron	1	110
AM4803MSL	Silver color cover plate 3 modules สีเงิน Silver	1	110
AM4803MTA	Titanium color cover plate 3 modules สีโลหะ Titanium	1	110
AM4803TBM	Mercury blue color cover plate 3 modules สีน้ำเงินปรอท Mercury Blue	1	110
AM4803TGG	Coffee Brown color cover plate 3 modules สีน้ำตาลเมล็ดกาแฟ Coffee Brown	1	110
AM4803TRT	Terracotta color cover plate 3 modules สีสีอิฐ Terracotta	1	110

* Color cover plate will be bigger than plastic cover plate
 * ขนาดของฝาครอบหน้ากากสีมีขนาดใหญ่กว่าฝาครอบพลาสติกสีขาว

BOX AND SUPPORT กล่องลอย สำหรับติดตั้ง

Item Code	Description	Pack/ Carton	Price
● SAM5503S	Surface mounted box size 115x70x40 mm สำหรับแผงหน้ากากพลาสติก ขนาด 115x70x40 มม.	60	26
AM5526S	Surface mounted box size 115x122x41 mm สำหรับแผงหน้ากาก AM5526 ขนาด 115x122x41 มม.	20	49

BOX

กล่องไฟสำหรับติดตั้ง

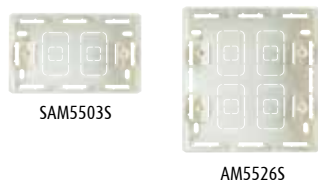

TABLE OF SELECTION AND INSTALLATION MATIX PRODUCT (PLATES AM48...)

ตารางเลือกใช้และติดตั้ง Matix ฝาหน้าเข้าจากอิตาลี (ฝาครอบ รหัส AM48...)

Flush-Mounted Boxes กล่องฝังผนัง	Frames กรอบติดตั้ง	No. of modules จำนวน โมดูลที่ใช้ได้	Cover plates ฝาครอบที่ใช้ได้
<p>510L</p>		<p>1 or 2 modules รองรับ 1 หรือ 2 ช่อง</p>	<p>AM4811/1BN AM4811/2BN</p>
<p>502E</p>	<p>503SM2A Support 2 modules รองรับ 2 ช่อง</p>	<p>2 modules รองรับ 2 ช่อง</p>	<p>AM4802BBN</p>
<p>503E modular</p>	<p>503SA Support 3 modules รองรับ 3 ช่อง</p>	<p>3 modules รองรับ 3 ช่อง</p>	<p>AM4803BBN</p>
<p>* Not applicable with normal installation of handy box * ไม่เหมาะกับการติดตั้งกับ Handy Box ทั่วไป</p>			
<p>504E</p>	<p>504SA Support 4 modules รองรับ 4 ช่อง</p>	<p>4 modules รองรับ 4 ช่อง</p>	<p>AM4804BBN</p>
<p>506L</p>	<p>506LSA Support 6 modules รองรับ 6 ช่อง</p>	<p>6 modules รองรับ 6 ช่อง</p>	<p>AM4806BBN</p>
<p>506E</p>	<p>506SA Support 3x2 modules รองรับ 3x2 ช่อง</p>	<p>6 modules รองรับ 6 ช่อง</p>	<p>AM4826BBN</p>

MATIX UNIVERSAL SOLUTION



INSTALLABILITY

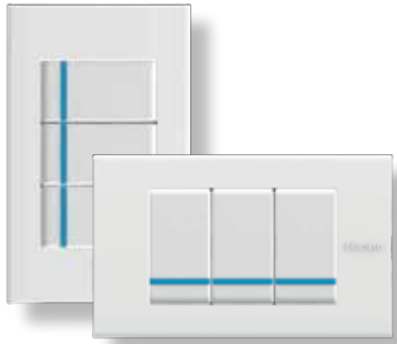

Installation in wall or plasterboard boxes, horizontally, vertically and in the centre

การติดตั้งแบบฝังในผนังอิฐหรือผนังเบา หรือแบบลอย ตามแนวนอน แนวตั้ง และแบบตรงกลาง



สามารถใช้ร่วมกับกล่อง Handy Metal Box ทั่วไปหรือกล่องพลาสติกมาตรฐานของบิกซีโนได้

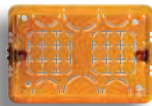

Europa plastic box
กล่องพลาสติก

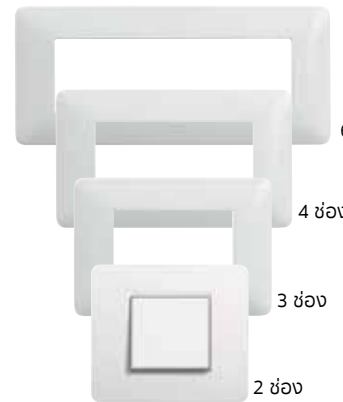

6 ช่อง
4 ช่อง
3 ช่อง
2 ช่อง

Multi Modularity
ติดตั้งได้หลายรูปแบบ

FUNCTIONS



Thermal Magnetic
Circuit Breaker
เบรกเกอร์ป้องกัน
ไฟช็อตไฟเกิน



Surge Arrester
อุปกรณ์ป้องกัน
เครื่องใช้ไฟฟ้า
จากแรงดันฟ้าผ่า



Dimmer
สวิตช์รีไฟแบบหมุนและแบบกด



Data
เด้ารับสัญญาณ

LOOK



Plastic cover plates with wide range of colors to express many decoration styles.
นอกจากหน้ากากฝาครอบพลาสติกสีขาวทั่วไป บิกซีโนยังมีฝาครอบสีสรรต่างๆ ให้เลือกใช้ตามความต้องการและตามดีไซน์



waterproof



อุปกรณ์สำหรับงานโรงแรม



Contacts made of nickel silver
กลไกของสวิตช์มีหน้าสัมผัส Nickel Silver
ทำให้รองรับกระแสได้ดี
ทนทานต่อการใช้งานต่อเนื่อง

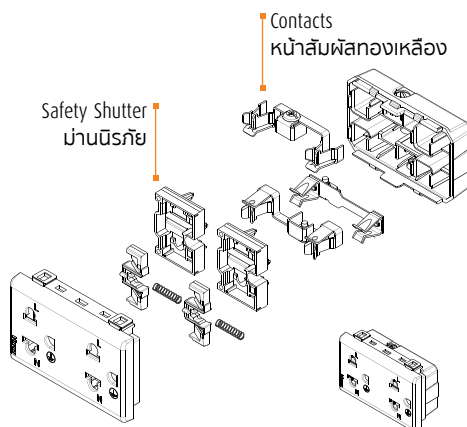

- ปลอดภัยด้วยระบบม่านนิรภัย และสายดินแยกส่วนต่างหาก
- หน้าสัมผัสทองเหลืองคุณภาพสูง ซึ่งเป็นตัวนำไฟฟ้าที่ดีและทนทาน
- ฐานสวิตช์และเต้ารับผลิตจาก Polycarbonate ทนความร้อนสูง

MAGIC ADVANCE

TIMELESS CLASSIC



MAGIC ADVANCE

TIMELESS CLASSIC

Bticino designed Magic Advance focusing on high quality and safety standards, with emphasis on comfort and timeless design. Curve Cover plates will blend to all decoration style.

บิวทิซิโน ได้ออกแบบ รุ่น แมจิก แอดวานซ์ โดยเน้นที่คุณภาพ และความปลอดภัย รวมทั้งความง่ายต่อการใช้งานและความสวยงาม รูปฟานุ่มโค้งมนกลมกลืนเข้ากับการตกแต่งภายใน ได้ทุกแบบ



QUALITY



- ยึดสายระบบ Plate-lock เพื่อการยึดจับสายที่ดีกว่า
Cable Mounting system by Plate - Lock for better Cable mounted
- ฐานสวิตช์และเต้ารับผลิตจาก Polycarbonate ทนความร้อนสูง
Base switch and socket made from Polycarbonate with fire retardant
- โครงสร้างภายในสวิตช์ มีหน้าสัมผัส ขนาดใหญ่ทำจาก nickle silver สามารถรองรับกระแสไฟฟ้าสูงสุด 16 แอมแปร์
Inner structure has larger touching area from nickle silver. Able to support high voltage at maximum 16A

SAFETY

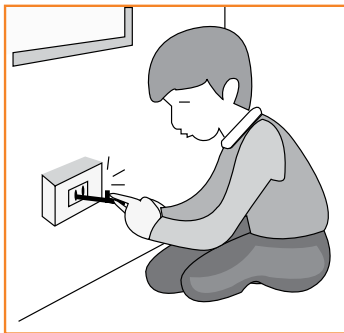

- ม่านนิรภัย เพื่อความปลอดภัยสูงสุดแก่ลูกน้อยของคุณด้วยระบบ Inter-lock หากมีการเหยย หรือเสียบวัสดุที่เป็นสื่อไฟฟ้าที่รูใดรูหนึ่ง ม่านนิรภัย จะไม่เปิดจนกว่าจะเสียบปลั๊กที่ใช้งานในสภาวะ ปกติเท่านั้น
Safety shutter is the best choice for protecting your kids. It prevents any intrusion of objects into the socket.

INSTALLABILITY



WEATHERPROOF



MULTI MODULARITY

MAGIC ADVANCE



BASIC CONTROL DEVICE

อุปกรณ์ควบคุมทั่วไป



มอก. 824-2551



M9001



M9001L



M9011



M9003



M9012



M9005



M9016



M9017



M9350S



มอก. 824-2551



มอก. 1955-2551



M9023T



M9025G



M9025GR



M9025GY



มอก. 166-2549

SWITCH สวิตช์

Item Code	Description	Pack/Carton	Price
M9001	1-way switch 1 module 16AX 250V สวิตช์ทางเดียว 1 โหมด	10/100	53
M9001L*	1-way switch 1 module 16AX 250V with signal light สวิตช์ทางเดียว 1 โหมด (16AX) มีไฟสัญญาณ	10/100	326
M9011	Double pole switch 1 module 16AX 250V สวิตช์ทางเดียว 2P (16AX)	10/100	473
M9003	2-way switch 1 module 16AX 250V สวิตช์สองทาง (16AX)	10/100	105
35M9012	4-way intermediate switch 1 module 16AX 250V สวิตช์สี่ทาง (16AX)	10/100	735

*Do not use with fluorescent ไม่ควรใช้ร่วมกับหลอดประหยัดไฟ

PUSH BUTTON สวิตช์ แบบกด

Item Code	Description	Pack/Carton	Price
M9005	Push button 1 module 10A 250V สวิตช์แบบกด (10A) NO	10/100	194
M9016	Start push button 1 module 10A 250V - Black สวิตช์แบบกดสตาร์ท (NO+NC) - สีสดำ	10/100	788
M9017	Stop push button 1 module 10A 250V - Red สวิตช์แบบกดสต็อป (NC+NO) - สีแดง	10/100	788

DIMMER สวิตช์ แบบหรี่ไฟ

Item Code	Description	Pack/Carton	Price
M9350S	Rotary dimmer 1 module 60-300W Incandescent or Halogen 230V สวิตช์แบบหมุน ต่ำสุด 60W สูงสุด 300W สำหรับหลอดไส้และฮาโลเจน 230V	10/160	714

*Do not use with fluorescent ไม่ควรใช้ร่วมกับหลอดประหยัดไฟ / แนะนำให้ใช้ร่วมกับ box ผังรุ่น 503E

SOCKET เต้ารับไฟฟ้า

Item Code	Description	Pack/Carton	Price
M9023T	Simplex socket Euro-US 2P+E 16A 250V - 2 modules with safety shutter เต้ารับเดี่ยว 3P ขากลม + ขาแบน + สายดิน ขนาด 1 ช่อง มีปุ่มนิรภัย	10/100	152
M9025G	Duplex socket Euro-US 2P+E 16A 250V - 3 modules with safety shutter เต้ารับคู่ 3 ขากลม + ขาแบน + สายดิน ขนาด 3 ช่อง มีปุ่มนิรภัย	10/100	210
M9025GR	Duplex socket Euro-US 2P+E 16A 250V - 3 modules with safety shutter (Red) เต้ารับคู่ 3 ขากลม + ขาแบน + สายดิน ขนาด 3 ช่อง สีแดง มีปุ่มนิรภัย	10/100	284
M9025GY	Duplex socket Euro-US 2P+E 16A 250V - 3 modules with safety shutter (Yellow) เต้ารับคู่ 3 ขากลม + ขาแบน + สายดิน ขนาด 3 ช่อง สีเหลือง มีปุ่มนิรภัย	10/100	284

MAGIC ADVANCE

TELEPHONE, TV AND DATA SOCKET

เต้ารับโทรศัพท์ ทีวี และ คอมพิวเตอร์



TELEPHONE, TV AND DATA SOCKET เต้ารับโทรศัพท์ ทีวี และ คอมพิวเตอร์

Item Code	Description	Pack/Carton	Price
M9021M/4	Telephone socket RJ11 - 1 module เต้ารับโทรศัพท์ 4 สาย RJ11	10/100	263
M9021M/6	Telephone socket RJ12 - 1 module เต้ารับโทรศัพท์ 6 สาย RJ12	10/100	431
M9152D	TV female socket - 1 module เต้ารับโทรทัศน์ แบบขนาบ แทนกลางตัวเมีย	10/100	268
M9079C5E	Data socket RJ45 Cat. 5E toolless connection - 1 module เต้ารับคอมพิวเตอร์ RJ45 Cat.5E ไม่ต้องใช้เครื่องมือเข้าสาย	1	540
M9079C6	Data socket RJ45 Cat. 6 toolless connection - 1 module เต้ารับคอมพิวเตอร์ RJ45 Cat.6 ไม่ต้องใช้เครื่องมือเข้าสาย	1	580

COVER PLATE

หน้ากากฝาครอบ



WHITE PLASTIC COVER PLATE ฝาครอบพลาสติก สีขาว

Item Code	Description	Pack/Carton	Price
M903/11P	Cover plate 1 module หน้ากากฝาครอบพลาสติกสีขาว 1 ช่อง	10/100	29
M903/12P	Cover plate 2 modules หน้ากากฝาครอบพลาสติกสีขาว 2 ช่อง	10/100	29
M903/13P	Cover plate 3 modules หน้ากากฝาครอบพลาสติกสีขาว 3 ช่อง	10/100	29
M903/23P	Cover plate 2 modules centered หน้ากากฝาครอบพลาสติกสีขาว 2 ช่องจัดรูส	10/100	29
M903/30P	Cover plate 3 modules rectangular หน้ากากฝาครอบพลาสติกสีขาวพื้นผ้า 3 ช่อง	10/100	29
M998P	Blank cover plate หน้ากากฝาครอบพลาสติกสีขาวไม่มีช่อง	10/100	86
M906/14P	Cover plate 4 modules หน้ากากฝาครอบพลาสติกสีขาว 4 ช่อง	5/50	131
M906/16P	Cover plate 6 modules หน้ากากฝาครอบพลาสติกสีขาว 6 ช่อง	5/50	131

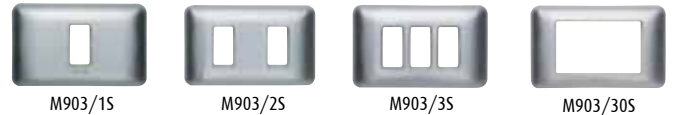

METAL COVER PLATE, SILVER COLOR หน้ากากฝาครอบโลหะสีเงิน

Item Code	Description	Pack/Carton	Price
M903/1S	Cover plate 1 module หน้ากากฝาครอบโลหะสีเงิน 1 ช่อง	10/100	168
M903/2S	Cover plate 2 modules หน้ากากฝาครอบโลหะสีเงิน 2 ช่อง	10/100	168
M903/3S	Cover plate 3 modules หน้ากากฝาครอบโลหะสีเงิน 3 ช่อง	10/100	168
M903/30S	Cover plate 3 modules rectangular หน้ากากฝาครอบโลหะสีเงินพื้นผ้า 3 ช่อง	10/100	168

* After painting, peel off the plastic from the cover plate
*เมื่อทาสีผนังเสร็จ ควรแกะพลาสติกบนหน้ากากฝาครอบออกก่อนใช้งาน

MAGIC ADVANCE

ACCESSORY

อุปกรณ์อื่นๆ



5367/1X



5367/2X



5367R



M9999



M9000



SAM5503S

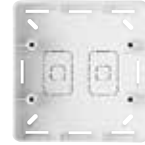

M906PS

SPECIAL INSTALLATION แผงหน้ากากระบบพิเศษ

Item Code	Description	Pack/Carton	Price
5367/1X	Special 1 module cover plate 30x71 mm แผงหน้ากากระบบพิเศษ 1 ช่อง ขนาด 30x71 มม.	10	180
5367/2X	Special 2 modules cover plate 30x129 mm แผงหน้ากากระบบพิเศษ 2 ช่อง ขนาด 30x129 มม.	10	320
5367R	Support frame 1 module for special cover plates ตัวโครงพลาสติก	50	50
M9999	Adaptor 1 module อะแดปเตอร์ 1 ช่อง + สำหรับใส่อุปกรณ์/สวิตช์ 1 ช่อง	20/200	19
M9000	Blank insert 1 module แผงปิด 1 ช่อง	20/200	26

SURFACE MOUNTING BOX กล่องลอย

Item Code	Description	Pack/Carton	Price
● SAM5503S	Surface mounted box size 115x70x40 mm สำหรับแผงหน้ากากระบบพิเศษ ขนาด 115x70x40 มม.	60	26
M906PS	Surface mounted box size for M906/... 115x115x40 mm กล่องลอย สำหรับ M906/... ขนาด 115x116x55 มม.	20	50

Picture for installation of M9999 ภาพการติดตั้งใช้งาน M9999



MATIX - MAGIC

DISTRIBUTION BOARD FOR MAGIC AND MATIX

อุปกรณ์สำหรับติดตั้งแบบอื่นๆ



150415MG

INTERLINK DISTRIBUTION BOARD แผงรวบรวมอุปกรณ์

Item Code	Description	Pack/Carton	Price
150415MG	15 Modules Interlink wall - mounting switchboard IP40 176x250x65 mm. ตู้รวมอุปกรณ์ไฟฟ้าแบบติดลอย ขนาด 15 ช่อง IP40 176x250x65 มม.	1	1,200

SAFETY BREAKER

เซฟตี้ เบรกเกอร์



BSBN...

BREAKERS สวิตช์อัตโนมัติ (เบรกเกอร์)

Item Code	Description	Pack/Carton	Price
● BSBN10	Safety Breaker 10A 2P+E 1.5kA เซฟตี้ เบรกเกอร์	1/60	150
● BSBN15	Safety Breaker 15A 2P+E 1.5kA เซฟตี้ เบรกเกอร์	1/60	150
● BSBN20	Safety Breaker 20A 2P+E 1.5kA เซฟตี้ เบรกเกอร์	1/60	150
● BSBN30	Safety Breaker 30A 2P+E 1.5kA เซฟตี้ เบรกเกอร์	1/60	155



M978P

M977B

AM977B

MAGIC - MATIX INSTALLATION DEVICES อุปกรณ์ติดตั้ง (เบรกเกอร์)

Item Code	Description	Pack/Carton	Price
M977B	BSB Magic Advance adaptor (M903/30P) อะแดปเตอร์ สำหรับหน้าฉาก MAGIC ADVANCE (M903/30P)	20/200	23
● AM977B	BSB Matix adaptor (AM5503) อะแดปเตอร์ สำหรับหน้าฉาก MATIX (AM5503)	20/200	23
● M978P	BSB Surface box กล่องเซฟตี้เบรกเกอร์ แบบติดลอย	1/60	33



A surface-mounted safety breaker with plastic cover plate

แบบกล่องลอยติดผนัง



A flush-mounted safety breaker with plastic cover plate

เซฟตี้ เบรกเกอร์ พร้อมหน้าฉากพลาสติก แบบกล่องฝังติดผนัง

FLOOR SYSTEM FOR MATIX

กล่องใส่อุปกรณ์ฝังพื้นสำหรับ MATIX



150701
150703



150713

FLOOR BOX กล่องฝังพื้น สำหรับใส่อุปกรณ์ Matix

Item Code	Description	Pack/Carton	Price
150701	Floor box with plain cover plate - 8 modules แบบฝาครอบเปล่า และขอบพลาสติกสีดำ ขนาด 8 ช่อง 185x270x93 มม.	1	3,030
150703	Floor box with plain cover plate - 16 modules แบบฝาครอบเปล่า และขอบพลาสติกสีดำ ขนาด 16 ช่อง 305x270x93 มม.	1	4,360
150713	Adaptor for floor box - Matix 4 modules อะแดปเตอร์สำหรับใส่อุปกรณ์ Matix ได้ 4 ช่อง	10	210

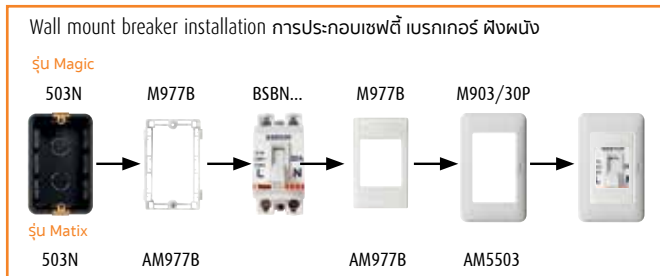

POP UP

POP - UP AND ACCESSORY

เต้ารับฝังพื้น และอุปกรณ์

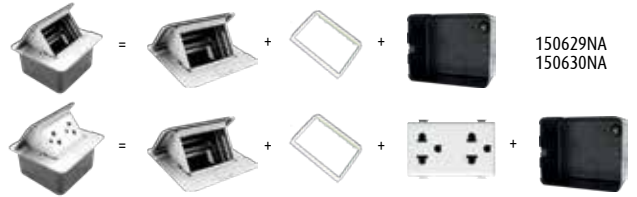
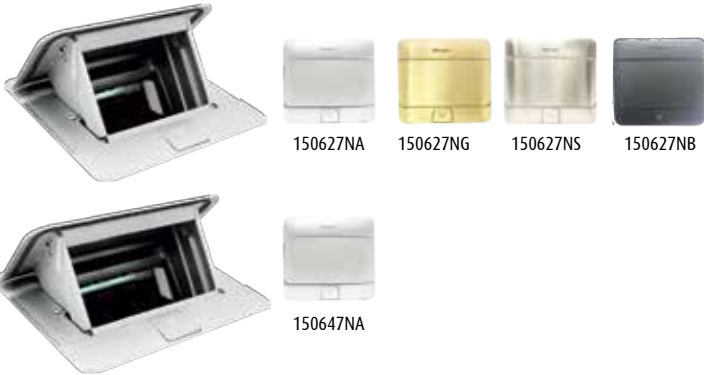

POP-UP FLOOR SOCKET FOR MATIX

เต้ารับฝังพื้น สำหรับรุ่น MATIX

Size 3 Module ขนาด 3 ช่อง			
Item Code	Description	Pack/Carton	Price
150627NA	Pop Up 3 modules aluminium color ขนาด 3 ช่อง สีอลูมิเนียม	1/12	1,500
150627NG	Pop Up 3 modules gold color ขนาด 3 ช่อง สีทอง	1/12	2,380
150627NS	Pop Up 3 modules stainless steel color ขนาด 3 ช่อง สีสแตนเลส	1/12	2,380
150627NB	Pop Up 3 modules matt black color ขนาด 3 ช่อง สีดำด้าน	1/12	2,380
Size 4 Module ขนาด 4 ช่อง			
Item Code	Description	Pack/Carton	Price
150647NA	Pop Up 4 modules aluminium color ขนาด 4 ช่อง สีอลูมิเนียม	1/12	1,810
150647NG	Pop Up 4 modules matt gold color ขนาด 4 ช่อง สีทอง	1/12	2,680
150647NS	Pop Up 4 modules standless steel color ขนาด 4 ช่อง สีสแตนเลส	1/12	2,600
150647NB	Pop Up 4 modules matt black color ขนาด 4 ช่อง สีดำด้าน	1/12	2,770

FULL SET เต้ารับฝังพื้นครบชุด

Item Code	Description	Pack/Carton	Price
150629NA	Pop up set 3 modules aluminium color + Adaptor + Metal flush box ชุดเต้ารับ 3 ช่อง สีอลูมิเนียม + อะแดปเตอร์ MATIX + กล่องฝังพื้นแบบโลหะ	1/12	1,600
150630NA	Pop up full set 3 modules aluminium color + Duplex socket + Adaptor + Metal flush box ชุดเต้ารับ 3 ช่อง สีอลูมิเนียม+ อะแดปเตอร์ MATIX + เต้ารับไฟฟ้าคู่ + กล่องฝังพื้นแบบโลหะ	1/12	1,700

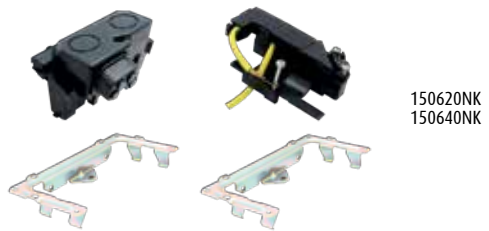

ACCESSORY อุปกรณ์อื่นๆ

Item Code	Description	Pack/Carton	Price
150620NK	Pop up installation kit - 3 modules ชุดติดตั้งบนโต๊ะ: ขนาด 3 ช่อง	1	282
150640NK	Pop up installation kit - 4 modules ชุดติดตั้งบนโต๊ะ: ขนาด 4 ช่อง	1	282

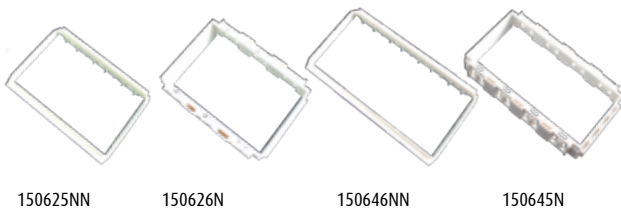

ADAPTOR FOR WIRING DEVICE อะแดปเตอร์ และ อุปกรณ์เก็บสายต่างๆ

Size 3 Module ขนาด 3 ช่อง			
Item Code	Description	Pack/Carton	Price
150625NN	Pop up adaptor for Matix 3 modules 3 ช่อง สำหรับรุ่น MATIX	10/100	70
150626N	Pop up adaptor for Living Light series - 3 modules 3 ช่อง สำหรับรุ่น LIVING & LIGHT	10/100	90
Size 4 Module ขนาด 4 ช่อง			
Item Code	Description	Pack/Carton	Price
150646NN	Pop up adaptor for Matix 4 modules 4 ช่อง สำหรับรุ่น MATIX	10/100	70
150645N	Pop up adaptor for Living Light series - 4 modules 4 ช่อง สำหรับรุ่น LIVING & LIGHT	8/80	90



BOX กล่องฝังพื้น

Item Code	Description	Pack/Carton	Price
150620NL	Pop up metal flush box for concrete - 3 modules 3 ช่อง แบบโลหะ	21	130
054001	Pop up metal flush box for concrete - 4 modules 4 ช่อง แบบโลหะ	18	130



- หลังจากกดเปิดชุดเต้ารับจะค่อยๆ เปิดขึ้นช้าๆ
After press open, the socket will open slowly
- ขณะปิดชุดเต้ารับแบบฝังพื้นจะมีขนาดบางจากพื้นผิวเพียง 5 มิลลิเมตร
When close the pop-up floor socket, the thickness will be only 5 mm.

IDROBOX – BOX

IDROBOX - THE BEST WEATHERPROOF OFFER

ไอโดรบอกซ์ ฟาครอบกันน้ำ กล่องกันน้ำ คุณภาพเยี่ยม



25501



25502



25504



25508V



25602



25603

PLASTIC FLUSH-MOUNTED COVER - IP55 ฟาครอบกันน้ำ IP55

Item Code	Description	Pack	Price
● 25602	IP55 Idrobox flush mounted housing - 2 modules grey color สีเทา ขนาด 2 ช่อง	1	420
● 25603	IP55 Idrobox flush mounted housing - 3 modules grey color สีเทา ขนาด 3 ช่อง	1	430
25604	IP55 Idrobox flush mounted housing - 4 modules grey color สีเทา ขนาด 4 ช่อง	1	660

PLASTIC SURFACE-MOUNTED HOUSING IP55 กล่องกันน้ำ ฝุ่น IP55 แบบติดลอย

Item Code	Description	Pack	Price
● 25501	IP55 Idrobox surface mounted housing - 1 module grey color สีเทา ขนาด 1 ช่อง แนวนอน	5	510
● 25502	IP55 Idrobox surface mounted housing - 2 modules grey color สีเทา ขนาด 2 ช่อง แนวนอน	5	510
● 25503	IP55 Idrobox surface mounted housing - 3 modules grey color สีเทา ขนาด 3 ช่อง แนวนอน	1	630
25504	IP55 Idrobox surface mounted housing - 4 modules grey color สีเทา ขนาด 4 ช่อง แนวนอน	1	1,070
25508V	IP55 Idrobox surface mounted housing - 8 modules (2 rows of 4 modules) grey color สีเทา ขนาด 8 ช่อง แนวตั้ง	1	1,930



25401



25402



25403

PLASTIC SURFACE-MOUNTED HOUSING IP40 กล่องกันฝุ่น IP40 แบบติดลอย

Item Code	Description	Pack	Price
25401	IP40 Idrobox surface mounted housing - 1 module grey color กล่องกันฝุ่นสีเทา 1 ช่อง แนวนอน	5	260
25402	IP40 Idrobox surface mounted housing - 2 modules grey color กล่องกันฝุ่นสีเทา 2 ช่อง แนวนอน	5	260
25403	IP40 Idrobox surface mounted housing - 3 modules grey color กล่องกันฝุ่นสีเทา 3 ช่อง แนวนอน	1	590

BOX

กล่องสำหรับการติดตั้งอุปกรณ์



502E
(70x70x50 mm)



503E
(106x71x52 mm)



506L
(183.5x90x53.5 mm)



504E
(133x74x53.5 mm)

BOXES FOR MASONRY WALL กล่องฝังกำแพงอิฐ แนวตั้ง และ แนวนอน

Item Code	Description	Pack/ Carton	Price
502E	Flush mounted plastic box for masonry - 2 modules yellow color กล่องฝังแนวนอน ขนาด 2 ช่อง	50	55
● 503E	Flush mounted plastic box for masonry - 3 modules yellow color กล่องฝังแนวนอน ขนาด 3 ช่อง	15	40
504E	Flush mounted plastic box for masonry - 4 modules yellow color กล่องฝังแนวนอน ขนาด 4 ช่อง	5	75
506L	Flush mounted plastic box for masonry - 6 modules yellow color กล่องฝังแนวนอน ขนาด 6 ช่อง	1	95
506E	Flush mounted plastic box for masonry - 3x2 modules yellow color ขนาด 3x2 ช่อง 108x118x51.5 mm.	2	95

ADAPTOR ตัวแปลงสำหรับรุ่นเมจิก

Item Code	Description	Pack	Price
25703/1	Idrobox adaptor for Magic series - 1 module ตัวแปลง ขนาด 1 ช่อง	10	40
25703/2	Idrobox adaptor for Magic series - 2 modules ตัวแปลง ขนาด 2 ช่อง	10	50
25703/3	Idrobox adaptor for Magic series - 3 modules ตัวแปลง ขนาด 3 ช่อง	10	65

BAMBOO^{COLOR}

AFFORDABLE SAFETY

"Fit every requirement of a quality product for public, office and residence as well as competitive cost dwelling."

MATT GRAY



BEIGE



WHITE



BAMBOO ^{NEW}

นิวแบบมู - สิบวา



ทก. 824-2551



AE2001TEH AE2005EH AE2001TLEH



AE2001T15EH AE2001T3EH



ทก. 166-2549



AE2125TEH AE2125DEH AE4185ACEH



AE2179C6EH AE2152DH



AE2201TEH AE2202TEH AE2203TEH



AE2222TEH AE2200TEH

AE2206TEH

SWITCH AND DIMMER สวิตช์ และสวิตช์แบบหรี่

Item Code	Description	Pack/ Carton	Price
AE2001TEH	1-way switch 1 module 16AX 250V สวิตช์ทางเดียว 1 โหมด	10/100	42
AE2001TLEH*	Lightable 1-way switch 1 module 16AX 250V สวิตช์ทางเดียว 1 โหมดมีช่องใส่ LED 4744B230	10/100	50
AE2001T15EH	1-way switch 1.5 modules 16AX 250V 16AX สวิตช์ทางเดียว 1.5 โหมด	10/120	58
AE2001T3EH	1-way switch 3 modules 16AX 250V สวิตช์ทางเดียว 3 โหมด	5/60	65
AE2003TEH	2-way switch 1 module 16AX 250V สวิตช์สองทาง 1.6 AX	10/100	58
AE2003TLEH*	Lightable 2-way switch 1 module 16AX 250V สวิตช์สองทาง 1 โหมดมีช่องใส่ LED 4744B230	10/100	65
AE2003T15EH	2-way switch 1.5 modules 16AX 250V สวิตช์สองทาง 1.6 AX ขนาด 1.5 ช่อง	10/120	80
AE2003T3EH	2-way switch 3 modules 16AX 250V สวิตช์สองทาง 1.6 AX ขนาด 3 ช่อง	5/60	90
AE2005EH	Push button 1 module 10A 250V แบบกด 10 A (NO) สวิตช์แบบกด 10A (NO)	10/100	115
AE2005LEH*	Push button 1 module 10A 250V แบบกด 10 A (NO) สวิตช์แบบกด 10A (NO) มีช่องใส่ LED 4744B230	10/100	125
AE5350TEH	Rotary dimmer 1 module 60-300W Incandescent or Halogen 230V สวิตช์หรี่ไฟแบบหมุน ค่าสุด 60W สูงสุด 300W สำหรับหลอดไส้และฮาโลเจน	10/100	540
AE2000EH	Blank insert 1 module แผ่นปิดช่องว่าง	20/200	20

SOCKET | เต้ารับไฟฟ้า

Item Code	Description	Pack/ Carton	Price
AE2125TEH	Simplex socket Euro-US 2P+E 16A 250V - 2 modules with safety shutter เต้ารับ 2 สาย ขาแบบ + ขากลม + สายดิน ขนาด 2 ช่อง มีบานปิด	10/100	105
AE2125DEH	Duplex socket Euro-US 2P+E 16A 250V - 3 modules with safety shutter เต้ารับ 3 สาย ขาแบบ + ขากลม + สายดิน ขนาด 3 ช่อง มีบานปิด	10/100	155
AE4185ACEH	Duplex socket Euro-US 2P+E + USB Charger Type A+C 2 Ports เต้ารับ 3 สาย ขาแบบ + ขากลม + สายดิน + USB Charger Type A+C 2 ช่อง	10	890
AE4185AAEH	Duplex socket Euro-US 2P+E + USB Charger Type A 2 Ports เต้ารับ 3 สาย ขาแบบ + ขากลม + สายดิน + USB Charger Type A 2 ช่อง	10	800

TELEPHONE, TV AND DATA SOCKET เต้ารับโทรศัพท์ ทวี และ คอมพิวเตอร์

Item Code	Description	Pack/ Carton	Price
AE2182EH	Telephone socket RJ11 easy connection - 1 module เต้ารับโทรศัพท์ 4 สาย RJ11	10/100	145
AE2152DEH	TV female socket - 1 module เต้ารับทีวี แบบขนา	10/100	155
AE2152FEH	TV socket F-Type - 1 module เต้ารับทีวี แบบเกลียว	10/100	135
AE2179C5EH	Data socket RJ45 Cat. 5E toolless connection - 1 module เต้ารับคอมพิวเตอร์ Cat 5E, RJ45	10/100	340
AE2179C6EH	Data socket RJ45 Cat. 6 toolless connection - 1 module เต้ารับคอมพิวเตอร์ Cat 6, RJ45	10/100	410

COVER PLATE หน้ากากฝาครอบสวิตช์

Item Code	Description	Pack/ Pack	Price
AE2201TEH	Cover plate 1 module หน้ากากฝาครอบสวิตช์ ขนาด 1 ช่อง	10/100	35
AE2202TEH	Cover plate 2 modules หน้ากากฝาครอบสวิตช์ ขนาด 2 ช่อง	10/100	35
AE2203TEH	Cover plate 3 modules หน้ากากฝาครอบสวิตช์ ขนาด 3 ช่อง	10/100	35
AE2222TEH	Cover plate 2 modules centered หน้ากากฝาครอบสวิตช์ สี่เหลี่ยมจัตุรัส ขนาด 1 ช่อง	10/100	35
AE2206TEH	Cover plate 6 modules หน้ากากฝาครอบสวิตช์ ขนาด 6 ช่อง	5/50	105
AE2200TEH	Blank cover plate หน้ากากฝาครอบสวิตช์ ไม่มีช่อง	10/100	45

* LED 4744B230 Sold Separately หลอดไฟ LED 4744B230 จำหน่ายแยกต่างหากจากสวิตช์

** สำหรับหลอดประหยัดไฟและ แอลอีดี แนะนำให้ใช้สายนิวตรอนร่วมด้วย

BAMBOO ^{NEW}

นิวแบมบู - สีเทาดำ



มอก. 824-2551



AE2001TGR AE2005GR AE2001TLGR



AE2001T15GR AE2001T3GR



มอก. 166-2549



AE2125TGR AE2125DGR AE4185ACGR

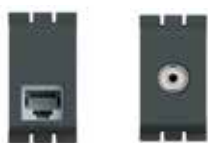

AE2179C6GR AE2152DGR



AE2201TGR AE2202TGR AE2203TGR



AE2222TGR AE2206TGR AE2200TGR

SWITCH AND DIMMER สวิตช์ และสวิตช์แบบหรี่

Item Code	Description	Pack/Carton	Price
AE2001TGR	1-way switch 1 module 16AX 250V สวิตช์ทางเดียว 1 โหมด	10/100	42
AE2001TLGR*	Lightable 1-way switch 1 module 16AX 250V สวิตช์ทางเดียว 1 โหมดมีช่องใส่ LED 4744B230	10/100	50
AE2001T15GR	1-way switch 1.5 modules 16AX 250V 16AX สวิตช์ทางเดียว 1.5 โหมด	10/120	58
AE2001T3GR	1-way switch 3 modules 16AX 250V สวิตช์ทางเดียว 3 โหมด	5/60	70
AE2003TGR	2-way switch 1 module 16AX 250V สวิตช์สองทาง 16 AX	10/100	58
AE2003TLGR*	Lightable 2-way switch 1 module 16AX 250V สวิตช์สองทาง 1 โหมดมีช่องใส่ LED 4744B230	10/100	65
AE2003T15GR	2-way switch 1.5 modules 16AX 250V สวิตช์สองทาง 16 AX ขนาด 1.5 ช่อง	10/120	80
AE2003T3GR	2-way switch 3 modules 16AX 250V สวิตช์สองทาง 16 AX ขนาด 3 ช่อง	5/60	93
AE2005GR	Push button 1 module 10A 250V แบบกด 10 A (NO) สวิตช์แบบกด 10A (NO)	10/100	120
AE2005LGR*	Push button 1 module 10A 250V แบบกด 10 A (NO) สวิตช์แบบกด 10A (NO) มีช่องใส่ LED 4744B230	10/100	130
AE5350TGR	Rotary dimmer 1 module 60-300W Incandescent or Halogen 230V สวิตช์หรี่ไฟแบบหมุน ค่าสุด 60W สูงสุด 300W สำหรับหลอดไฟและฮาโลเจน	10/200	540
AE2000GR	Blank insert 1 module แผ่นปิดช่องว่าง สีเทาดำ	20	22

SOCKET | เต้ารับไฟฟ้า

Item Code	Description	Pack/Carton	Price
AE2125TGR	Simplex socket Euro-US 2P+E 16A 250V - 2 modules with safety shutter เต้ารับ 2 สาย ขาบน + ขากลม + สายดิน ขนาด 2 ช่อง มีบานนิรภัย	10/100	110
AE2125DGR	Duplex socket Euro-US 2P+E 16A 250V - 3 modules with safety shutter เต้ารับ 3 สาย ขาบน + ขากลม + สายดิน ขนาด 3 ช่อง มีบานนิรภัย	10/100	155
AE4185ACGR	Duplex socket Euro-US 2P+E + USB Charger Type A+C 2 Ports เต้ารับ 3 สาย ขาบน + ขากลม + สายดิน+ USB Charger Type A+C 2 ช่อง	10	910
AE4185AAGR	Duplex socket Euro-US 2P+E + USB Charger Type A 2 Ports เต้ารับ 3 สาย ขาบน + ขากลม + สายดิน+ USB Charger Type A 2 ช่อง	10	820

TELEPHONE, TV AND DATA SOCKET เต้ารับโทรศัพท์ ทวี และ คอมพิวเตอร์

Item Code	Description	Pack/Carton	Price
AE2182GR	Telephone socket RJ11 easy connection - 1 module เต้ารับโทรศัพท์ 4 สาย RJ11	10/100	145
AE2152DGR	TV female socket - 1 module เต้ารับทีวี แบบขนาน	10/100	165
AE2152FGR	TV socket F-Type - 1 module เต้ารับทีวี แบบเกลียว	10/100	165
AE2179C5GR	Data socket RJ45 Cat. 5E toolless connection - 1 module เต้ารับคอมพิวเตอร์ Cat 5E, RJ45	10/100	340
AE2179C6GR	Data socket RJ45 Cat. 6 toolless connection - 1 module เต้ารับคอมพิวเตอร์ Cat 6, RJ45	10/100	410

COVER PLATE หน้ากากฝาครอบสีเทาดำ

Item Code	Description	Pack/Carton	Price
AE2201TGR	Cover plate 1 module หน้ากากฝาครอบสีเทาดำ ขนาด 1 ช่อง	10/100	40
AE2202TGR	Cover plate 2 modules หน้ากากฝาครอบสีเทาดำ ขนาด 2 ช่อง	10/100	40
AE2203TGR	Cover plate 3 modules หน้ากากฝาครอบสีเทาดำ ขนาด 3 ช่อง	10/100	40
AE2222TGR	Cover plate 2 modules centered หน้ากากฝาครอบสีเทาดำ สีเหลี่ยมจัตุรัส ขนาด 1 ช่อง	10/100	40
AE2206TGR	Cover plate 6 modules หน้ากากฝาครอบสีเทาดำ ขนาด 6 ช่อง	5/50	105
AE2200TGR	Blank cover plate หน้ากากฝาครอบสีเทาดำ ไม่มีช่อง	10/100	55

* LED 4744B230 Sold Separately หลอดไฟ LED 4744B230 จำหน่ายแยกต่างหากจากสวิตช์
** สำหรับหลอดประหยัดไฟและ แอลอีดี แนะนำให้ใช้สายนิวตรอนร่วมกับ

CATALOGUE



สกน. 824-2551



สกน. 166-2549

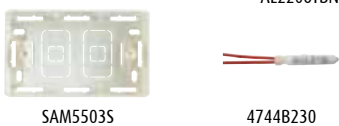

* LED 4744B230 Sold Separately หลอดไฟ LED 4744B230 จำหน่ายแยกต่างหากจากสวิตช์
 ** สำหรับหลอดประหยัดไฟและ แอลอีดี แนะนำให้ใช้สายยึดตรึงตัวด้วย

SWITCH AND DIMMER สวิตช์ และสวิตช์แบบหรี่

Item Code	Description	Pack/Carton	Price
● AE2001TBN	1-way switch 1 module 16AX 250V สวิตช์ทางเดียว 1 โน้ด	10/100	34
● AE2001TBNL*	Lightable 1-way switch 1 module 16AX 250V สวิตช์ทางเดียว 1 โน้ดมีช่องใส่ LED 4744B230	10/100	40
● AE2001TB15N	1-way switch 1.5 modules 16AX 250V 16AX สวิตช์ทางเดียว 1.5 โน้ด	10/120	51
● AE2001TB3N	1-way switch 3 modules 16AX 250V สวิตช์ทางเดียว 3 โน้ด	5/60	58
● AE2003TBN	2-way switch 1 module 16AX 250V สวิตช์สองทาง 16 AX	10/100	51
● AE2003TBNL*	Lightable 2-way switch 1 module 16AX 250V สวิตช์สองทาง 1 โน้ดมีช่องใส่ LED 4744B230	10/100	55
● AE2003TB15N	2-way switch 1.5 modules 16AX 250V สวิตช์สองทาง 16 AX ขนาด 1.5 ช่อง	10/120	70
● AE2003TB3N	2-way switch 3 modules 16AX 250V สวิตช์สองทาง 16 AX ขนาด 3 ช่อง	5/60	80
● AE2005BN	Push button 1 module 10A 250V แบบกด 10 A (NO) สวิตช์แบบกด 10A (NO)	10/100	100
● AE2005BNL*	Push button 1 module 10A 250V แบบกด 10 A (NO) สวิตช์แบบกด 10A (NO) มีช่องใส่ LED 4744B230	10/100	110
● AE5350TB	Rotary dimmer 1 module 60-300W Incandescent or Halogen 230V สวิตช์หรี่ไฟแบบหมุน ต่ำสุด 60W สูงสุด 300W สำหรับหลอดไส้และฮาโลเจน	10/160	490
● AE2000B	Blank insert 1 module แผ่นปิดช่องว่าง	20/200	13

SOCKET | เต้ารับไฟฟ้า

Item Code	Description	Pack/Carton	Price
● AE2125TB	Simplex socket Euro-US 2P+E 16A 250V - 2 modules with safety shutter เต้ารับ 2 สาย ขาบน + ขาบน + สายดิน ขนาด 2 ช่อง มีบานปิดภัย	10/100	88
● AE2125DB	Duplex socket Euro-US 2P+E 16A 250V - 3 modules with safety shutter เต้ารับ คู่ 3 สาย ขาบน + ขาบน + สายดิน ขนาด 3 ช่อง มีบานปิดภัย	10/100	135
● AE4185AC	Duplex socket Euro-US 2P+E + USB Charger Type A+C 2 Ports เต้ารับ คู่ 3 สาย ขาบน + ขาบน + สายดิน + USB Charger Type A+C 2 ช่อง	10	860
● AE4185AA	Duplex socket Euro-US 2P+E + USB Charger Type A 2 Ports เต้ารับ คู่ 3 สาย ขาบน + ขาบน + สายดิน + USB Charger Type A 2 ช่อง	10	780

TELEPHONE, TV AND DATA SOCKET เต้ารับโทรศัพท์ ทิว และ คอมพิวเตอร์

Item Code	Description	Pack/Carton	Price
● AE2182BN	Telephone socket RJ11 easy connection - 1 module เต้ารับโทรศัพท์ 4 สาย RJ11	10/100	135
● AE2152DB	TV female socket - 1 module เต้ารับทีวี แบบขนาบน	10/100	140
● AE2152FB	TV socket F-Type - 1 module เต้ารับทีวี แบบเกลียว	10/100	135
● AE2179CSB	Data socket RJ45 Cat. 5E toolless connection - 1 module เต้ารับคอมพิวเตอร์ Cat 5E, RJ45	10/100	330
● AE2179C6B	Data socket RJ45 Cat. 6 toolless connection - 1 module เต้ารับคอมพิวเตอร์ Cat 6, RJ45	10/100	390

COVER PLATE หน้ากากฝาครอบสีขาว

Item Code	Description	Pack	Price
● AE2201TBN	Cover plate 1 module หน้ากากฝาครอบสีขาว ขนาด 1 ช่อง	10/100	23
● AE2202TBN	Cover plate 2 modules หน้ากากฝาครอบสีขาว ขนาด 2 ช่อง	10/100	23
● AE2203TBN	Cover plate 3 modules หน้ากากฝาครอบสีขาว ขนาด 3 ช่อง	10/100	23
● AE2222TBN	Cover plate 2 modules centered หน้ากากฝาครอบสีขาว สีเหลี่ยมจัตุรัส ขนาด 1 ช่อง	10/100	23
● AE2206TBN	Cover plate 6 modules หน้ากากฝาครอบสีขาว	5/50	90
● AE2200TBN	Blank cover plate หน้ากากฝาครอบสีขาว ไม่มีช่อง	10/100	30

ACCESSORY อุปกรณ์เสริม

Item Code	Description	Pack	Price
● SAM5503S	Surface mounted box size 115x70x40 mm กล่องลอย ขนาด 115X70x40 มม.	60	26
● 4744B230**	LED lamp white color 230V หลอดไฟพลังงาน Led สีขาว	100	120

NEW SMR

SURFACE MOUNTING RANGE



- *More internal space, for a fast and easy installation*
- *Tight lock system for a reliable connection*
- *safety First: shutter in all our range of sockets*

NEW SMR

SURFACE MOUNTING RANGE



มอก. 824-2551



P50101N



P50102N
P50106N



P50103N
P50107N



P50104N



P50105N



P50404N



มอก. 166-2549



P50301N



P50302N



P50303N

SWITCH สวิตช์

Item Code	Description	Pack/Carton	Price
● P50101N	Push Button Bell 10A 250V สวิตช์กระดิ่ง 10A	10/100	115
● P50102N	1-way switch 3 modules 10A 250V สวิตช์ทางเดี่ยวขนาด 3 โมดูล 1 สวิตช์	10/100	105
● P50103N	1-way switch 1.5 Modules 10A 250V สวิตช์ทางเดี่ยวขนาด 1.5 โมดูล 2 สวิตช์	10/100	130
● P50104N	1-way switch 1 module 10A 250V สวิตช์ทางเดี่ยวขนาด 1 โมดูล 3 สวิตช์	10/100	155
● P50105N	1-way switch 3/4 Modules 10A 250V สวิตช์ทางเดี่ยวขนาด 3/4 โมดูล 4 สวิตช์	10/100	195
● P50106N	2-way switch 3 modules 10A 250V สวิตช์สองทางขนาด 3 โมดูล 1 สวิตช์	10/100	120
● P50107N	2-way switch 1.5 Modules 10A 250V สวิตช์สองทางขนาด 1.5 โมดูล 2 สวิตช์	10/100	145

SOCKET เต้ารับไฟฟ้า

Item Code	Description	Pack/Carton	Price
● P50404N	Duplex Euro-US 2P+E 16A เต้ารับคู่ 2P+E เสียบขากลมแบน มีสายดิน	1/20	190

TELEPHONE, TV AND DATA SOCKET เต้ารับสัญญาณมีลติมีเดีย

Item Code	Description	Pack/Carton	Price
● P50301N	Telephone RJ11 Socket เต้ารับโทรศัพท์ 4 สาย RJ11	10/100	140
● P50302N	TV Female Socket เต้ารับทีวีแบบตัวเมีย	10/100	135
● P50303N	Computer RJ45 Socket เต้ารับคอมพิวเตอร์ Cat 5E	10/100	180





PROTECTION DEVICES

Full range of protection devices to keep you safe while generating comfort and peace of mind

ระบบป้องกันไฟฟ้าสมบูรณ์แบบ เพื่อปกป้องท่านและสร้างความสะดวกสบาย



NEW

DIN

- Many easy to use auxiliaries to choose from มีอุปกรณ์เสริมมากมาย
- Compatible with Home Automation system สามารถใช้งานกับระบบ Home Automation

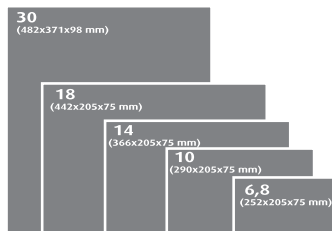

PLUG

- No cluttered wiring ไม่มีการติดตั้งสายไฟให้วุ่นวาย
- Easy to install PLUG-IN system ติดตั้งง่ายด้วยระบบปลั๊กอิน

LOAD CENTER



← 380 →

- Suitable for villas, offices, and other areas which require more circuitry เหมาะสำหรับ คฤหาสน์ สำนักงานและที่อื่นๆ ที่ต้องใช้วงจรไฟฟ้าที่มากขึ้น
- Easy to install PLUG-IN system ติดตั้งง่ายด้วยระบบปลั๊กอิน
- DIN type compatible สามารถใช้งานกับระบบ DIN ได้ เพื่อใช้อุปกรณ์เสริมมากมาย



BTLN..ML...





AUXILIARIES

RCD

RCD automatically cuts circuits when exposure to electricity is over 30 mA, which is harmful to human exposure.



GE723AC40

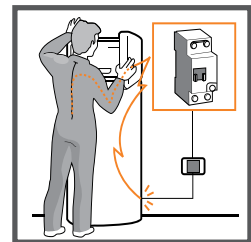

อุปกรณ์ป้องกันไฟดูด (อาร์ซีดี)
ตัดไฟฟ้าอย่างรวดเร็ว เมื่อพบความไม่สมดุลเกิน 30 mA

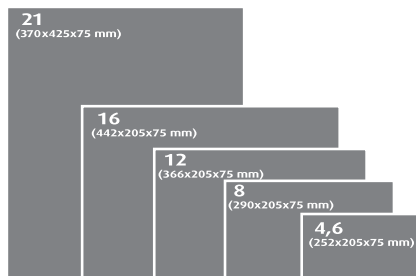

RCBO

RCBO adds the benefits of controlling individual circuit while other circuits continue to operate normally



GA8613AC...



PLUG TYPE AND DIN TYPE

อุปกรณ์ตัดกระแสไฟฟ้าแยกวงจร (อาร์ซีบีโอ)
ตัดไฟฟ้าอย่างรวดเร็ว เมื่อพบความไม่สมดุลเกิน 30 mA เฉพาะวงจร สะดวกสำหรับผู้ใช้งาน เพราะวงจรอื่นๆ ก็จะสามารถทำงานได้อย่างปกติ

TIMER SWITCH

Timer Switch:
Optimize energy usage. A timer switch could be used to schedule lighting operations. Control sprinkler systems. Enhance safety and comfort for end-users.



ANALOG



DIGITAL

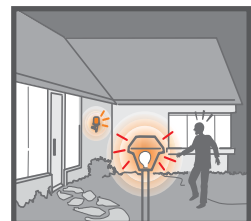

สวิตช์ตั้งเวลา
ใช้ประโยชน์จัดการการใช้ไฟฟ้าสูงสุด สามารถที่จะเปิดและปิดแสงสว่างในเวลาที่เหมาะสม ใช้ตั้งเวลาในระบบสปริงเกอร์รดน้ำต้นไม้ ซึ่งทำให้ช่วยต่อการจัดการ ประหยัดค่าไฟฟ้า



BTLN..MBE...

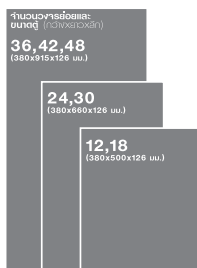

BTPLUG

PROTECTION DEVICES AND
CONSUMER UNITS

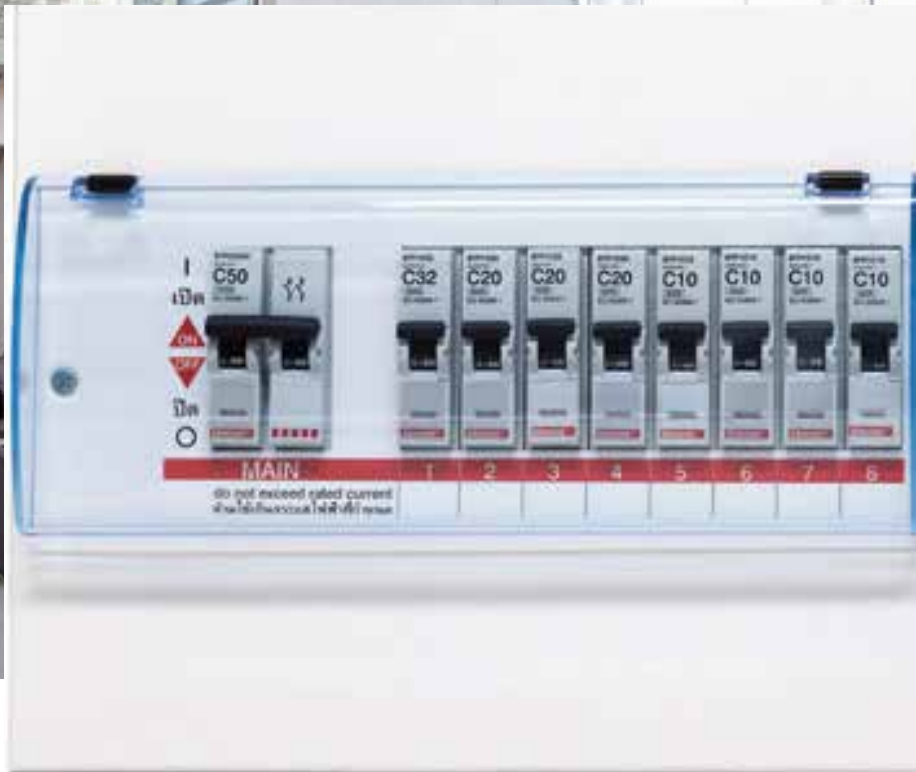

BTPLUG

BTPLUG CONSUMER UNIT PLUG-IN TYPE บีทีปลั๊ก คอนซูมเมอร์ ยูนิต ระบบปลั๊ก-อิน



PLUG-IN TYPE CONSUMER UNIT คอนซูมเมอร์ ยูนิต ระบบปลั๊ก - อิน

Item Code	No. of way	Dimension (mm)	Pack/Carton	Price
CU4N	4	230x223x100	1	1,850
CU6N	6	230x223x100	1	1,950
CU8N	8	298x223x100	1	2,250
CU12N	12	370x223x100	1	2,500
CU16N	16	442x223x100	1	2,800

* Main Breaker not included ไม่รวมเมนเบรกเกอร์

* BTPLUG1, BTPLUG2 BREAKER ติดตั้งได้ทั้งกับ BTPLUG1 และ BTPLUG 2 เบรกเกอร์

** สินค้าพร้อมขายตั้งแต่เดือนพฤษภาคมเป็นต้นไป



BTCN12

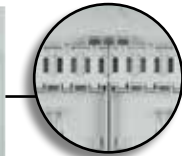

Busbar Protection

PLUG-IN TYPE CONSUMER UNIT คอนซูมเมอร์ ยูนิต ระบบปลั๊ก - อิน

Item Code	No. of way	Dimension (mm)	Pack/Carton	Price
BTCN4	4	252x205x75	1	1,850
BTCN6	6	252x205x75	1	1,950
BTCN8	8	290x205x75	1	2,200
BTCN12	12	366x205x75	1	2,500
BTCN16	16	442x205x75	1	2,800
BTCN21	21	370x425x75	1	4,300

* Main Breaker not included ไม่รวมเมนเบรกเกอร์

* BTPLUG1, BTPLUG2 BREAKER ติดตั้งได้ทั้งกับ BTPLUG1 และ BTPLUG 2 เบรกเกอร์



BTC85A63

PLUG-IN TYPE CONSUMER UNIT (SPLIT BAR VERSION)

คอนซูมเมอร์ ยูนิต ระบบปลั๊ก - อิน รุ่นแยกวงจรกันดูด

พร้อมอุปกรณ์ป้องกันไฟรั่วไฟดูด RCD 40A, 30mA

Item Code	No. of way	Dimension (mm)	Pack/Carton	Price
BTC85A40	4+5	395x229x101	1	4,840
BTC85A63	8+5	470x229x101	1	5,280
BTC88A40	8+8	550x229x101	1	5,610

พร้อมอุปกรณ์ป้องกันไฟรั่วไฟดูด RCD 63A, 30mA

Item Code	No. of way	Dimension (mm)	Pack/Carton	Price
BTC85A63	4+5	395x229x101	1	4,840
BTC85A63	8+5	470x229x101	1	5,280
BTC88A63	8+8	550x229x101	1	5,610

* Main and Branch Breaker not included ไม่รวมเมนเบรกเกอร์และเบรกเกอร์ย่อย



BTC88A63

BTPLUG

BTPLUG, BTPLUG2, MCB BREAKER PLUG-IN TYPE
 ปีกัดปลั๊ก เบรกเกอร์ ระบบปลั๊ก-อิน



PLUG-IN Breaker BTPLUG2 เบรกเกอร์



BTP1C...

BTP2C...

BTP3C...

PLUG-IN Breaker BTPLUG1 เบรกเกอร์



BTT1/...

BTT2/...

BTT3/...

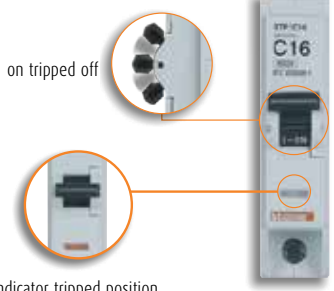

Handle 3 Positions 3 จุด

BTPLUG 2 BREAKER INTERRUPTING CAPACITY 10000 - IEC 60898-1-240/415V

Main Breaker 2P -2M 240/415V เบรกเกอร์ 2P - 2 โวลต์ 240/415V

10000	In(A)	Item code	Pack Carton	Price	10000	In(A)	Item code	Pack Carton	Price
	16	BTP2C16H	6/54	850		40	BTP2C40H	6/54	1,050
	20	BTP2C20H	6/54	850		50	BTP2C50H	6/54	1,050
	32	BTP2C32H	6/54	850		63	BTP2C63H	6/54	1,050

BTPLUG1 BREAKER INTERRUPTING CAPACITY 10kA - IEC 60947-2-240/415V

10kA	In(A)	Item code	Pack Carton	Price
	70	BTT2/70	6/54	2,130
	80	BTT2/80	6/54	2,130
	100	BTT2/100	6/54	2,240

BTPLUG BREAKER INTERRUPTING CAPACITY 6000, 5kA - 240/415 V

Branch Breaker 1 P เบรกเกอร์ 1 โพล					Branch Breaker 3 P เบรกเกอร์ 3 โพล				
6000	In(A)	Item code	Pack Carton	Price	6000	In(A)	Item code	Pack Carton	Price
	10	BTP1C10	12/108	200		10	BTP3C10	4/36	1,800
	16	BTP1C16	12/108	200		16	BTP3C16	4/36	1,800
	20	BTP1C20	12/108	200		20	BTP3C20	4/36	1,800
	25	BTP1C25	12/108	200		25	BTP3C25	4/36	1,800
	32	BTP1C32	12/108	200		32	BTP3C32	4/36	1,800
	40	BTP1C40	12/108	360		40	BTP3C40	4/36	2,000
	50	BTP1C50	12/108	360		50	BTP3C50	4/36	2,000
	63	BTP1C63	12/108	360		63	BTP3C63	4/36	2,000
5kA	80	BTT1/80	12/108	1,100	5kA	80	BTT3/80	4/36	2,900
5kA	100	BTT1/100	12/108	1,100					

BTPLUG BREAKER INTERRUPTING CAPACITY 10000 - IEC 60898-1-240/415V

Branch Breaker 1 P เบรกเกอร์ 1 โพล					Branch Breaker 3 P เบรกเกอร์ 3 โพล				
10000	In(A)	Item code	Pack Carton	Price	10000	In(A)	Item code	Pack Carton	Price
	10	BTP1C10H	12/108	410		10	BTP3C10H	4/36	2,450
	16	BTP1C16H	12/108	410		16	BTP3C16H	4/36	2,450
	20	BTP1C20H	12/108	410		20	BTP3C20H	4/36	2,450
	25	BTP1C25H	12/108	410		25	BTP3C25H	4/36	2,450
	32	BTP1C32H	12/108	690		32	BTP3C32H	4/36	2,950
	40	BTP1C40H	12/108	690		40	BTP3C40H	4/36	2,950
	50	BTP1C50H	12/108	690		50	BTP3C50H	4/36	2,950
	63	BTP1C63H	12/108	690		63	BTP3C63H	4/36	2,950

BTPLUG

BTPLUG2 RCBO PLUG-IN TYPE

มีที่ปลั๊ก 2 RCBO สำหรับคอนซูมเมอร์ ยูนิต ระบบปลั๊ก-อิน



NEW



มอก.909-2548

BTPLUG MAIN RCBO INTERRUPTING CAPACITY **10000** / IEC 61009-1 / IEC 61009-2-2

เมนเซอร์กิตเบรกเกอร์ป้องกันไฟรั่ว ไฟดูด ไฟลัดวงจร ไฟเกิน 2P 2 โมดูล IΔN 30 MA

In (A)	Item code	Pack Carton	Price
20	BTP2C20R30H	1/6	4,100
32	BTP2C32R30H	1/6	4,100
40	BTP2C40R30H	1/6	4,100
50	BTP2C50R30H	1/6	4,100
63	BTP2C63R30H	1/6	4,100

* (RCBO) 2 module

Main RCBO: เมนเซอร์กิตเบรกเกอร์พร้อมกันดูด

NEW

- ติดตั้งเป็นเมนเบรกเกอร์ในตู้คอนซูมเมอร์ยูนิตสามารถป้องกันไฟดูดได้ทั้งบ้าน (ทุกวงจรในตู้)
- มี Overload Protection ทั้ง Line และ Neutral
- การติดตั้งแบบระบบปลั๊กอิน (PLUG-IN) ติดตั้งง่ายไม่ต้องใช้สายไฟ ประหยัดเวลาในการติดตั้ง
- ได้มาตรฐาน IEC 61009-1, IEC61009-2-2 และ มอก. 909-2548

BTP1C10R30



มอก.909-2548

BTPLUG RCBO INTERRUPTING CAPACITY **6000** - IEC 61009

อุปกรณ์ป้องกันไฟรั่ว ลัดวงจร

IΔn (mA)	In (A)	Item code	Pack Carton	Price	
6000	30	10	BTP1C10R30	1/14	2,450
	30	16	● BTP1C16R30	1/14	2,450
	30	20	● BTP1C20R30	1/14	2,450
	30	32	● BTP1C32R30	1/14	2,450
	30	40	BTP1C40R30	1/14	2,450
	30	45	BTP1C45R30	1/14	2,450

* (RCBO) 1 module

ACCESSORY FOR CONSUMER UNIT อุปกรณ์เสริมสำหรับตู้คอนซูมเมอร์ ยูนิต

Item Code	Description	Pack/Cartron	Price
BTCNFP	Cover blank plate (2Pcs/set) แผ่นปิดช่องว่าง (2 แผ่น)	20	40
● BTCNDIN	Plug-in Adapter (2Pcs/set) อะแดปเตอร์แบบปลั๊กอิน (2 ชิ้น)	20	60
404906	Connector for BUSBAR with 6-35 mm. wire ขั้วต่อสายไฟสำหรับบัสบาร์ใช้ร่วมกับสายไฟขนาด 6-35 ตร.มม.	20	150



BTCNFP



BTCNDIN



404906

สะดวก ง่าย ไม่ต้องติดตั้งอุปกรณ์กันดูดแยกนอกตู้รวมไฟ
EASY AND SIMPLE
NO NEED TO INSTALL ANY OTHER TOOL OUTSIDE

เพราะอุปกรณ์ป้องกันไฟรั่ว ไฟดูด แบบเกาะราง สามารถติดตั้งร่วมกับระบบ
ปลั๊ก-อิน ได้โดยใช้ BTCNDIN อะแดปเตอร์ ทั้งแบบกันไฟดูดควบคุมทั้งวงจร
และกันไฟดูดควบคุมแยกวงจร

All DIN-Rail Auxiliaries can be installed by BTCNDIN adaptor.

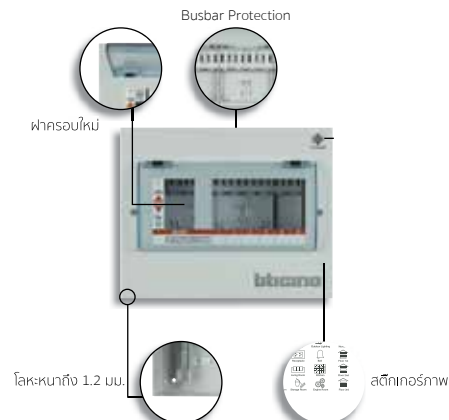

BT DIN

PROTECTION DEVICES AND CONSUMER UNITS



DIN Type Consumer Unit คอนซูมเมอร์ ยูนิตรบบเกาะราง

- Safety trusted มั่นใจได้ในความปลอดภัย
- TISI certified ผ่านการรับรองมาตรฐาน มอก.
- Low Voltage Current Control ควบคุมไฟฟ้าแรงดันต่ำ



BTDIN

BTDIN CONSUMER UNIT DIN TYPE

บีทีดีน คอนซูมเมอร์ ยูนิท ระบบแบบเกาะราง



BTCP16DN

NEW BTDIN CONSUMER UNIT บีทีดีนคอนซูมเมอร์ ยูนิท

Item Code	No. of way	Dimension (mm)	Pack	Price
BTCP8DN	1 row of 8 modules	230x230x102	1	2,200
BTCP12DN	1 row of 12 modules	298x230x102	1	2,640
BTCP16DN	1 row of 16 modules	370x230x102	1	2,860
BTCP20DN	1 row of 20 modules	442x230x102	1	3,080



BTC/6DIN

CONSUMER UNIT IP40 - DIN TYPE AND ACCESSORY คอนซูมเมอร์ ยูนิท ระบบเกาะราง

Item Code	No. of Way	Dimension (mm)	Pack	Price
● BTC/6DIN	6	252x205x75	1	1,650
● BTC/8DIN	8	252x205x75	1	1,870
● BTC/10DIN	10	290x205x75	1	2,150
● BTC/14DIN	14	366x205x75	1	2,310
● BTC/18DIN	18	442x205x75	1	2,750
BTC/30DIN	30	482x371x98	1	4,840

* Main Breaker not included ไม่รวมเบรกเกอร์

* With Busbar พร้อมบัสบาร์



E80FP



UBUS



BTC15PIN100



BTC16PIN 100

ACCESSORY อุปกรณ์เสริม

Item Code	Description	Pack	Price
E80FP	Blank plate for DIN-Type consumer unit 10 Mod แผ่นปิดช่องว่าง สำหรับคอนซูมเมอร์แบบเกาะราง (10 โมดูล)	34	70
BTC7PIN	บัสบาร์ 7 ways	20	130
BTC9PIN	บัสบาร์ 9 ways	20	130
BTC11PIN	บัสบาร์ 11 ways	20	140
BTC15PIN	บัสบาร์ 15 ways	10	220
BTC19PIN	บัสบาร์ 19 ways	10	230
BTC15PIN100	บัสบาร์ 15 ways 100 A.	5	230
BTC16PIN100	บัสบาร์ 16 ways 100 A.	5	240
UBUS	ยูบัสบาร์สำหรับเมน MCB DIN > 63 A.	10	330
TER12D	เทอร์มินัล 12D สำหรับเข้าสาย	10	330

BTDIN

BTDIN - THERMAL MAGNETIC MCB MINIATURE CIRCUIT BREAKER

มีทีดิน เบริเกอร์ระบบเกาะราง ตามมาตรฐาน IEC 60898



FH81C...



FH82C...



FH83C...



FN81CEW...



FN82CEW...

BTDIN THERMAL MAGNETIC MCB

BREAKER 1 POLE (10000) 240/415 V
เบรกเกอร์ 1 Pole (10000) 240/415 V

In (A)	Item code	No. of Module	Pack	Price
10	FH81C10	1	12	590
16	FH81C16	1	12	590
20	FH81C20	1	12	590
25	FH81C25	1	12	590
32	FH81C32	1	12	590
40	FH81C40	1	12	650
50	FH81C50	1	12	650
63	FH81C63	1	12	650
80	FT81C80	1.5	12	2,840
100	FT81C100	1.5	12	2,840
125	FT81C125	1.5	12	2,840

MAIN BREAKER 2 POLE (10000) 240/415 V
เบรกเกอร์ 2 Poles (10000) 240/415 V

In (A)	Item code	No. of Module	Pack	Price
10	FH82C10	2	6	870
16	FH82C16	2	6	870
20	FH82C20	2	6	870
25	FH82C25	2	6	870
32	FH82C32	2	6	870
40	FH82C40	2	6	1,120
50	FH82C50	2	6	1,120
63	FH82C63	2	6	1,120
80	FT82C80	3	6	4,310
100	FT82C100	3	6	4,310
125	FT82C125	3	6	4,310

BREAKER 3 POLE (10000) 240/415 V
เบรกเกอร์ 3 Poles (10000) 240/415 V

In (A)	Item code	No. of Module	Pack	Price
10	FH83C10	3	4	2,100
16	FH83C16	3	4	2,100
20	FH83C20	3	4	2,100
25	FH83C25	3	4	2,100
32	FH83C32	3	4	2,100
40	FH83C40	3	4	2,310
50	FH83C50	3	4	2,310
63	FH83C63	3	4	2,310
80	FT83C80	4.5	4	6,830
100	FT83C100	4.5	4	6,830
125	FT83C125	4.5	4	7,560

BREAKER 4 POLE (10000) 240/415 V
เบรกเกอร์ 4 Poles (10000) 240/415 V

In (A)	Item code	No. of Module	Pack	Price
10	FH84C10	4	3	2,840
16	FH84C16	4	3	2,840
20	FH84C20	4	3	2,840
25	FH84C25	4	3	2,840
32	FH84C32	4	3	2,840
40	FH84C40	4	3	3,150
50	FH84C50	4	3	3,150
63	FH84C63	4	3	3,150
80	FT84C80	6	3	8,400
100	FT84C100	6	3	8,400
125	FT84C125	6	3	8,400

BTDIN THERMAL MAGNETIC MCB

BRANCH BREAKER 1 POLE (6000) 240/415 V
เบรกเกอร์ลู่ย่อย 1 Pole (6000) 240/415 V

In (A)	Item code	Pack	Price
6	FN81CEW6	12	175
10	FN81CEW10	12	175
16	FN81CEW16	12	175
20	FN81CEW20	12	175
25	FN81CEW25	12	175
32	FN81CEW32	12	175
40	FN81CEW40	12	330
50	FN81CEW50	12	330
63	FN81CEW63	12	330

BRANCH BREAKER 2 POLE (6000) 240/415 V
เบรกเกอร์ลู่ย่อย 2 Poles (6000) 240/415 V

In (A)	Item code	Pack	Price
6	FN82CEW6	6	550
10	FN82CEW10	6	550
16	FN82CEW16	6	550
20	FN82CEW20	6	630
25	FN82CEW25	6	630
32	FN82CEW32	6	630
40	FN82CEW40	6	820
50	FN82CEW50	6	820
63	FN82CEW63	6	820

BRANCH BREAKER 3 POLE (6000) 240/415 V
เบรกเกอร์ลู่ย่อย 3 Pole (6000) 240/415 V

In (A)	Item code	Pack	Price
6	FN83CEW6	4	1,070
10	FN83CEW10	4	1,070
16	FN83CEW16	4	1,100
20	FN83CEW20	4	1,100
25	FN83CEW25	4	1,100
32	FN83CEW32	4	1,100
40	FN83CEW40	4	1,450
50	FN83CEW50	4	1,450
63	FN83CEW63	4	1,450

เมนเบรกเกอร์ และเบรกเกอร์เกาะรางของบีทีซึโน ควรใช้งานร่วมกับตู้รวมไฟแบบเกาะราง และสินค้า BTDIN อื่นๆ สนใจสอบถามรายละเอียดได้ที่ บริษัท บีทีซึโน (ประเทศไทย) จำกัด

MAIN BREAKER AND DIN-RAIL BREAKER OF BTICINO MUST BE USED WITH LOAD CENTER AND OTHER BTDIN PRODUCTS. FOR MORE INFORMATION CONTACT BTICINO THAILAND CO., LTD.

BTDIN

BTDIN - RCD, RCBO, DIN TYPE

มีที่ดิน อุปกรณ์ป้องกันไฟรั่ว ไฟดูด ระบบเกาะราง



มอก
2425-2560



GE723AC...

RESIDUAL CURRENT DEVICE (RCD) อุปกรณ์ป้องกันไฟรั่ว ไฟดูด ใช้ร่วมกับเบรกเกอร์

2P Module 230/415 V Using with Breaker 2 โมดูล ใช้ร่วมกับเบรกเกอร์

In (A)	IΔn (mA)	Item code	Pack	Price
25	30	GE723AC25	1	2,550
● 40	30	GE723AC40	1	2,650
● 63	30	GE723AC63	1	2,650
● 80	30	GE723AC80	1	3,600
100	30	G723AC100	1	3,900

คุณภาพตามมาตรฐาน IEC 61008-1 According to IEC 61008-1 Standard



มอก
2425-2560



GE743AC...

RESIDUAL CURRENT DEVICE (RCD) อุปกรณ์ป้องกันไฟรั่ว ไฟดูด ใช้ร่วมกับเบรกเกอร์

4P Module 230/415 V Using with Breaker 4 โมดูล ใช้ร่วมกับเบรกเกอร์

In (A)	IΔn (mA)	Item code	Pack	Price
25	30	GE743AC25	1	3,700
40	30	GE743AC40	1	3,700
63	30	GE743AC63	1	4,800
80	30	GE743AC80	1	5,000

คุณภาพตามมาตรฐาน IEC 61008-1 According to IEC 61008-1 Standard



มอก
909-2548



GA8613AC...

SINGLE MODULES TYPE A RCBO - ICN 10000 อุปกรณ์ป้องกันไฟรั่ว ไฟดูด ลัดวงจร ไฟเกิน

Version	No. of module	Vn (Va.c.)	IΔn (mA)	In (A)	Item code	Pack	Price
1P+N	1	240	30	10	GA8613AC10	1	2,450
				16	GA8613AC16	1	2,450
				20	GA8613AC20	1	2,450
				25	GA8613AC25	1	2,450
				32	GA8613AC32	1	2,450

คุณภาพตามมาตรฐาน IEC 61009-1 According to IEC 61009-1 Standard

RCD or RCBO will enhanced protection against accident

RCD หรือ RCBO ช่วยเสริมการป้องกันอันตรายจากไฟฟ้ารั่ว ทำให้ปลอดภัยยิ่งขึ้น

LOAD CENTER



LOAD CENTER

BTPLUG - LOAD CENTER PLUG-IN TYPE

มีทีปลั๊ก โหลดเซ็นเตอร์ แบบฟาทีบ ระบบปลั๊ก-อิน



BTLN..MBE...

ตู้โหลดเซ็นเตอร์ แบบมีเมนเบรกเกอร์

จำนวนวงจรย่อยและขนาดตู้ (หน่วยมิลลิเมตร)

36, 42, 48
(380x915x126 มม.)

24, 30
(380x660x126 มม.)

12, 18
(380x500x126 มม.)



BTLN..ML...

ตู้โหลดเซ็นเตอร์ แบบไม่มีเมนเบรกเกอร์

จำนวนวงจรย่อยและขนาดตู้ (หน่วยมิลลิเมตร)

24, 30
(380x500x126 มม.)

12, 18
(380x350x126 มม.)

LOAD CENTER 1 METAL DOOR โหลดเซ็นเตอร์ แบบฟาทีบ ใช้กับเบรกเกอร์ย่อย มีทีปลั๊ก 1 Pole หรือ 3 Pole

Item Code	No. of Way	Dimension (mm)	Description	Pack	Price
ใช้กับเมนเบรกเกอร์ EASYTIKER E125					
● BTLN12MBE125	12	380x500x126	ใช้กับเมนเบรกเกอร์ EASYTIKER E125	1	8,030
● BTLN18MBE125	18	380x500x126	ใช้กับเมนเบรกเกอร์ EASYTIKER E125	1	8,470
● BTLN24MBE125	24	380x660x126	ใช้กับเมนเบรกเกอร์ EASYTIKER E125	1	9,240
● BTLN30MBE125	30	380x660x126	ใช้กับเมนเบรกเกอร์ EASYTIKER E125	1	9,900
● BTLN36MBE125	36	380x915x126	ใช้กับเมนเบรกเกอร์ EASYTIKER E125	1	13,200
● BTLN42MBE125	42	380x915x126	ใช้กับเมนเบรกเกอร์ EASYTIKER E125	1	14,300

ใช้กับเมนเบรกเกอร์ EASYTIKER E250

BTLN18MBE250	18	380x660x126	ใช้กับเมนเบรกเกอร์ EASYTIKER E250	1	13,200
BTLN24MBE250	24	380x660x126	ใช้กับเมนเบรกเกอร์ EASYTIKER E250	1	14,300
BTLN30MBE250	30	380x660x126	ใช้กับเมนเบรกเกอร์ EASYTIKER E250	1	14,850
BTLN36MBE250	36	380x915x126	ใช้กับเมนเบรกเกอร์ EASYTIKER E250	1	16,500
BTLN42MBE250	42	380x915x126	ใช้กับเมนเบรกเกอร์ EASYTIKER E250	1	17,050
BTLN48MBE250	48	380x915x126	ใช้กับเมนเบรกเกอร์ EASYTIKER E250	1	18,150

MAIN LUG 125A

BTLN12ML125	12	380x350x126	125A main lug ฟ้าเหล็กทึบ	1	6,600
BTLN18ML125	18	380x350x126	125A main lug ฟ้าเหล็กทึบ	1	7,260
BTLN24ML125	24	380x500x126	125A main lug ฟ้าเหล็กทึบ	1	7,810
BTLN30ML125	30	380x500x126	125A main lug ฟ้าเหล็กทึบ	1	8,470

MAIN LUG 250A

BTLN24ML250	24	380x500x126	250A main lug ฟ้าเหล็กทึบ	1	9,460
BTLN30ML250	30	380x500x126	250A main lug ฟ้าเหล็กทึบ	1	10,500

ตู้โหลดเซ็นเตอร์ แบบฟาทีบ ระบบปลั๊ก-อิน

Load Center Metal Door Plug-in System

- เลือกเปิด - ปิดได้ 2 ด้าน (ซ้ายหรือขวา)
- Duo Opening Capability



Open on Left
เปิดทางด้านซ้าย



Open on Right
ปิดทางด้านขวา

LOAD CENTER

LOAD CENTER PLUG-IN TYPE AND DIN TYPE

มีที่ปลั๊กโหลดเซ็นเตอร์ แบบฟาทีบ ระบบปลั๊ก-อินและระบบดิน



LOAD CENTER - METAL DOOR โหลดเซ็นเตอร์ แบบฟาทีบ

ใช้กับเมนเบรกเกอร์ EASYTIKER E125

Item Code	No. of Way	Dimension (mm)	Description	Pack	Price
BTLN24MBE125D12	24+12	380x660x126	ใช้กับเมนเบรกเกอร์ EASYTIKER E125 (B,N,H)	1	9,900
BTLN36MBE125D12	36+12	380x915x126	ใช้กับเมนเบรกเกอร์ EASYTIKER E125 (B,N,H)	1	14,300

Used with main MCCB Easy E 125 and branch breaker plug-in 1 pole or 3 pole (see page 46) Possible installation of Residual Current Device 4P-4 module (see page 41)

โหลดเซ็นเตอร์ แบบฟาทีบ ใช้สำหรับใส่ Main MCCB Easy E 125 ใช้ร่วมกับเบรกเกอร์ลูกย่อยระบบปลั๊ก-อิน 1 Pole หรือ 3 Poles (หน้า 46) สามารถใช้ร่วมกับอุปกรณ์ป้องกันไฟรั่ว-ไฟดูด (Residual Current Device) 4P-4 โมดูล (หน้า 41)



DIN - TYPE auxiliaries expansion possible up to 12 modules
เพิ่มช่องสำหรับใส่ RCD หรืออุปกรณ์อื่นๆ ที่เป็น DIN-TYPE ได้ถึง 12 modules



Possible installation of
Timer
ใส่ Timer ได้

Description page 52
(รายละเอียดหน้า 52)



Possible installation of
RCD
ใส่ RCD ได้

Description page 41
(รายละเอียดหน้า 41)



404942

ACCESSORY FOR LOAD CENTER / อุปกรณ์เสริมสำหรับตู้โหลดเซ็นเตอร์

Item Code	Description	Pack	Price
404942*	BUSBAR 3 Phase 12 Pin บัสบาร์ 3 เฟส 12 pin	10	390

EASYTIKER

THERMAL MAGNETIC MCCB



EASYTIKER

EASYTIKER THERMAL MAGNETIC MCCB อีซีทีทิกเกอร์ (MCCB)



- Easy to use
ใช้งานง่าย สะดวก
- Main breaker for Load center
เป็นเมนเบรกเกอร์สำหรับตู้โหลดเซ็นเตอร์
- Standard size of 125 and 250 AF
ขนาดมาตรฐาน 125 และ 250 A
- Complied with IEC 60947-2 standard
คุณภาพตามมาตรฐาน IEC 60947-2

3 poles



T6013/...
T6023/...
T6033/...

3 poles



T6113/...
T6123/...
T6133/...

EASYTIKER E125 THERMAL MAGNETIC MCCB - 3P

สินค้ายอดนิยม

3P - 10 kA at 415V

Item Code	In (A)	Pack	Price
T6013/15	15	1	2,300
T6013/20	20	1	2,300
T6013/25	25	1	2,300
T6013/30	30	1	2,300
T6013/40	40	1	2,300
T6013/50	50	1	2,300
T6013/60	60	1	2,750
T6013/75	75	1	2,750
T6013A80	80	1	2,750
T6013/100	100	1	2,900
T6013/125	125	1	2,900

3P - 20 kA at 415V

Item Code	In (A)	Pack	Price
T6023/15	15	1	3,100
T6023/20	20	1	3,100
T6023/25	25	1	3,100
T6023/30	30	1	3,100
T6023/40	40	1	3,100
T6023/50	50	1	3,100
T6023/60	60	1	3,200
T6023/75	75	1	3,200
T6023A80	80	1	3,200
T6023/100	100	1	3,400
T6023/125	125	1	3,400

3P - 35 kA at 415V

Item Code	In (A)	Pack	Price
T6033/15	15	1	3,500
T6033/20	20	1	3,500
T6033/25	25	1	3,500
T6033/30	30	1	3,600
T6033/40	40	1	3,600
T6033/50	50	1	3,600
T6033/60	60	1	3,700
T6033/75	75	1	3,700
T6033A80	80	1	3,700
T6033/100	100	1	4,100
T6033/125	125	1	4,100

Main Breaker be used with Load Center BTLN... MBE 125
เมนเบรกเกอร์ สามารถใช้ร่วมกับโหลดเซ็นเตอร์ รุ่น BTLN... MBE 125

EASYTIKER E250 THERMAL MAGNETIC MCCB - 3P

3P - 18 kA at 415V

Item Code	In (A)	Pack	Price
T6113/125	125	1	4,900
T6113/150	150	1	4,900
T6113/160	160	1	5,600
T6113/175	175	1	5,600
T6113/200	200	1	5,600
T6113/225	225	1	5,600
T6113/250	250	1	6,100

3P - 25 kA at 415V

Item Code	In (A)	Pack	Price
T6123/125	125	1	6,900
T6123/150	150	1	6,900
T6123/160	160	1	6,900
T6123/175	175	1	6,900
T6123/200	200	1	6,900
T6123/225	225	1	6,900
T6123/250	250	1	7,100

3P - 36 kA at 415V

Item Code	In (A)	Pack	Price
T6133/125	125	1	7,300
T6133/150	150	1	7,300
T6133/160	160	1	9,400
T6133/175	175	1	9,400
T6133/200	200	1	9,400
T6133/225	225	1	9,400
T6133/250	250	1	9,900

Main Breaker be used with Load Center BTLN... MBE 250
เมนเบรกเกอร์ สามารถใช้ร่วมกับโหลดเซ็นเตอร์ รุ่น BTLN... MBE 250

EASYTIKER

EASYTIKER THERMAL MAGNETIC MCCB

อีซีทิกเกอร์ (MCCB)



1 pole



T6031/...

2 poles



T6032/...

EASYTIKER THERMAL MAGNETIC MCCB - 1P AND 2P

1P - 25 kA at 240V

Item Code	In (A)	Pack	Price
T6031/15	15	1	2,300
T6031/20	20	1	2,300
T6031/25	25	1	2,300
T6031/30	30	1	2,300
T6031/40	40	1	2,300
T6031/50	50	1	2,300
T6031/60	60	1	2,400
T6031/75	75	1	2,400
T6031A80	80	1	2,400
T6031/100	100	1	2,800

2P - 35 kA at 415V

Item Code	In (A)	Pack	Price
T6032/15	15	1	2,600
T6032/20	20	1	2,600
T6032/25	25	1	2,600
T6032/30	30	1	2,600
T6032/40	40	1	2,600
T6032/50	50	1	2,600
T6032/60	60	1	2,600
T6032/75	75	1	2,600
T6032A80	80	1	2,600
T6032/100	100	1	2,900

SAFETY BREAKER

เซฟตี้เบรกเกอร์



BSB1/...

BREAKERS สวิตช์อัตโนมัติ (เบรกเกอร์) พร้อมกล่องลอย

Item Code	Description	Pack/ Carton	Price
● BSB1/10BX	Safety Breaker 10A 2P+E 1.5kA เซฟตี้ เบรกเกอร์ พร้อมกล่องลอย	1/60	180
● BSB1/15BX	Safety Breaker 15A 2P+E 1.5kA เซฟตี้ เบรกเกอร์ พร้อมกล่องลอย	1/60	180
● BSB1/20BX	Safety Breaker 20A 2P+E 1.5kA เซฟตี้ เบรกเกอร์ พร้อมกล่องลอย	1/60	180
● BSB1/30BX	Safety Breaker 30A 2P+E 1.5kA เซฟตี้ เบรกเกอร์ พร้อมกล่องลอย	1/60	180

WEATHERPROOF ISOLATOR

เซฟตี้สวิตช์กันน้ำ



735300

IP66 ISOLATOR SWITCH เซฟตี้สวิตช์กันน้ำ IP66

2 Pole 250Va.c. 50/60HZ

Item Code	In (A)	Pack	Price
735300	20	1	580
735301	32	1	680
735302	40	1	800
735303	63	1	1,100

3 Pole 440Va.c. 50/60HZ

Item Code	In (A)	Pack	Price
735310	20	1	810
735311	32	1	870
735312	40	1	980
735313	63	1	1,410

ENCLOSURES

COMPLETE PROTECTION



ENCLOSURES

DISTRIBUTION BOARD

ตู้รวมไฟ



LINEAWALL MOUNTING RESIN PLASTIC DISTRIBUTION BOARD - IP40 ตู้รวมไฟ แบบบอร์ซัน IP40 (สินค้านำเข้า)



No. of modules	24 (2x12)	36 (2x18)	54 (3x18)	72 (4x18)
Dimension (H x L x W) ขนาด (สูง x ยาว x ลึก)	385x250x105	450x450x150	600x450x150	750x450x150
Item code	F305PT24	F305PT36	F305PT54	F305PT72
Pack	2	1	1	1
Price	2,920	4,290	6,270	8,360



01356



01357



01358



F107N8D



F107N24D



F107N36D3

TERMINAL SHIELD BOX กล่องใส่อุปกรณ์การวาง IP30

Item Code	No. of modules	Dimension (mm)	Pack	Price
01356*	2	140 x 52 x 68	50	230
01357*	4	140 x 87 x 68	30	250
01358*	6	140 x 130 x 68	1	320



404906



404926

ACCESSORY อุปกรณ์เสริมอื่นๆ (อะแดปเตอร์ สำหรับใส่อุปกรณ์, บัสบาร์)

Item Code	Description	Pack	Price
404926*	BUSBAR 1 Phase 13 Pin บัสบาร์ 1 เฟส 13 Pin	20	170
404942*	BUSBAR 3 Phase 12 Pin บัสบาร์ 3 เฟส 12 Pin	10	390
404943*	BUSBAR 3 Phase 1 Meter 57 Pin บัสบาร์ 3 เฟส 1 เมตร 57 Pin	1	2,400
404906*	Connector for BUSBAR with 6-35 mm. wire ขั้วต่อสายไฟสำหรับบัสบาร์ใช้ร่วมกับสายไฟขนาด 6-35 ตร.มม.	1	150

IP65 IDROBOARD RESIN WALL MOUNTING SWITCHBOARD

ตู้รวมไฟ กันน้ำแบบบอร์ซัน IP65 (สินค้านำเข้า)

Item code	Installable device Dimension (mm)	l	h	d	Pack	Price
F107N4D	4 on 1 row	142	180	115	6	1,430
F107N8D	8 on 1 row	232	180	115	6	1,980
F107N12D	12 on 1 row	312	251	143	1	2,200
F107N24D	24 (2x12)**	312	376	143	1	2,970
F107N36D3	36 (3x12)**	312	501	143	1	4,290
F107N54D	54 (3x18)**	402	566	148	1	6,270

* fixing center between rows of device 125 mm. ความห่างระหว่างแถว 125 มิลลิเมตร
 ** fixing center between rows of device 150 mm. ความห่างระหว่างแถว 150 มิลลิเมตร

CABLE GROUP KIT ชุดเข้าสาย 16 ตร.มม. , 25 ตร. มม.

Item Code	Description	Pack	Price
FMM8N	Cable Kit Neutral 8 ways Blue มีวตตอน 8 ช่อง (16 ตร.มม.) สีฟ้า	10	190
FMM8T	Cable Kit Ground 8 ways Green สายกราวด์ 8 ช่อง (16 ตร.มม.) สีเขียว	10	190
FMM22N	Cable Kit Neutral 1-way (25) + 21-ways (16) Blue ชุดเข้าสายมีวตตอน 1 ช่อง (25 ตร.มม.) + 21 ช่อง (16 ตร.มม.) สีฟ้า	10	350
FMM22T	Cable Kit Ground 1-way (25) + 21-ways (16) Green ชุดเข้าสายกราวด์ 1 ช่อง (25 ตร.มม.) + 21 ช่อง (16 ตร.มม.) สีเขียว	10	350

AUXILIARIES

ALWAYS THE RIGHT SOLUTION



AUXILIARIES



TIME SWITCH APPLICATION

อุปกรณ์ตั้งเวลาเปิด - ปิด (Time Switch)

IT HELPS SAVING ELECTICITY BY TURNING ON AND OFF ELECTRONIC DEVICES
EG. LIGHTING SYSTEMS, SIGNS,

ช่วยประหยัดพลังงานไฟฟ้าโดยการตั้งเวลา เปิด - ปิดให้กับอุปกรณ์ไฟฟ้าต่างๆ เช่น ระบบแสงสว่าง ระบบป้ายโฆษณา ระบบสปริงเกอร์รดน้ำ หรือระบบทำความเย็น เป็นต้น ซึ่งจะสามารถช่วยประหยัดค่าใช้จ่ายอีกด้วย



ควบคุมแสงสว่าง
Light Control

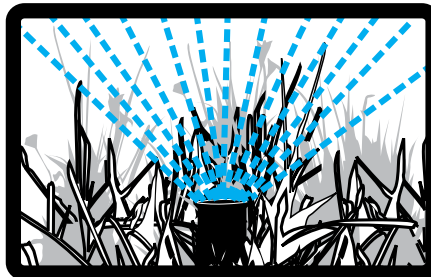

ควบคุมสปริงเกอร์รดน้ำ
Water Sprinkle Control



ควบคุมแสงไฟโฆษณาหน้าร้าน
Light Sign Control



E66G/Q
E66GR/Q



649915



049926



412813



049555



049560

TIME SWITCH-ANALOG & HOUR COUNTER อุปกรณ์ตั้งเวลาเปิด - ปิด แบบอนาล็อกและเครื่องนับจำนวนชั่วโมง

Item Code	No. of Way	Dimension (mm)	Pack	Price
E66G/Q	Non-modular	24 Hrs, 15 minute interval no battery (1NO/NC) 16A 250V ตั้งเวลาได้ 24 ชม. ช่วงละ 15 นาที ไม่มีแบตเตอรี่สำรอง (1NO/NC) 16A 250V	1	1,830
E66GR/Q	Non-modular	24 Hrs, 15 minute interval 100 hrs battery (1NO/NC) 10A 250A ตั้งเวลาได้ 24 ชม. ช่วงละ 15 นาที มีแบตเตอรี่สำรอง 100 ชม. (1NO/NC) 10A 250V	1	2,400
649915	Non-modular	24 Hrs, 10 minute interval 500 hrs battery 20A 250A ตั้งเวลาได้ 24 ชม. ช่วงละ 10 นาที มีแบตเตอรี่สำรอง 500 ชม. 20A 250V	1	2,400
049926	Non-modular	Desfroting time switch - 16 A 250 VAC - 50 Hz	1	3,000
412813	2	Programmable time switch -horizontal dial - daily prog.-100h working reserve	1	3,470
049555	Non-modular	Hour counter - IP40 - 200 to 240 VAC - 50 HZ	1	950
049560	Non-modular	Hour counter - IP40 - 12 to 36 VDC	1	1,680

TIME SWITCH-DIGITAL อุปกรณ์ตั้งเวลาเปิด - ปิด แบบดิจิทัล

Item Code	No. of Way	Dimension (mm)	Pack	Price
603770	2	24/7 + 28 program 6 year battery (1NO/1NC) 16A 230 ตั้งเวลาได้ 24 ชม. / 7 วัน 28 โปรแกรม มีแบตเตอรี่สำรอง 6 ปี (1NO 1NC) 16A 230V	1	3,300
603771	2	24/7 + 2x14 program 6 year battery (2NO/1NC) 16A 230V ตั้งเวลาได้ 24 ชม. / 7 วัน 2 x 14 โปรแกรม มีแบตเตอรี่สำรอง 6 ปี (2NO 2NC) 16A 230V	1	3,800
412631	2	24/7 + 2x14 program 6 year battery (2NO/1NC) 16A 230V ตั้งเวลาได้ 24 ชม. / 7 วัน 2 x 14 โปรแกรม มีแบตเตอรี่สำรอง 6 ปี (2NO 2NC) 16A 230V	1	3,960
412641	2	Programmable time switch digital disp. -230 VAC -multifunction 2x28 prog.-2 output	1	4,350



60377...



412641



412631

SENSOR

IDEAL FOR PASSAGE AREAS

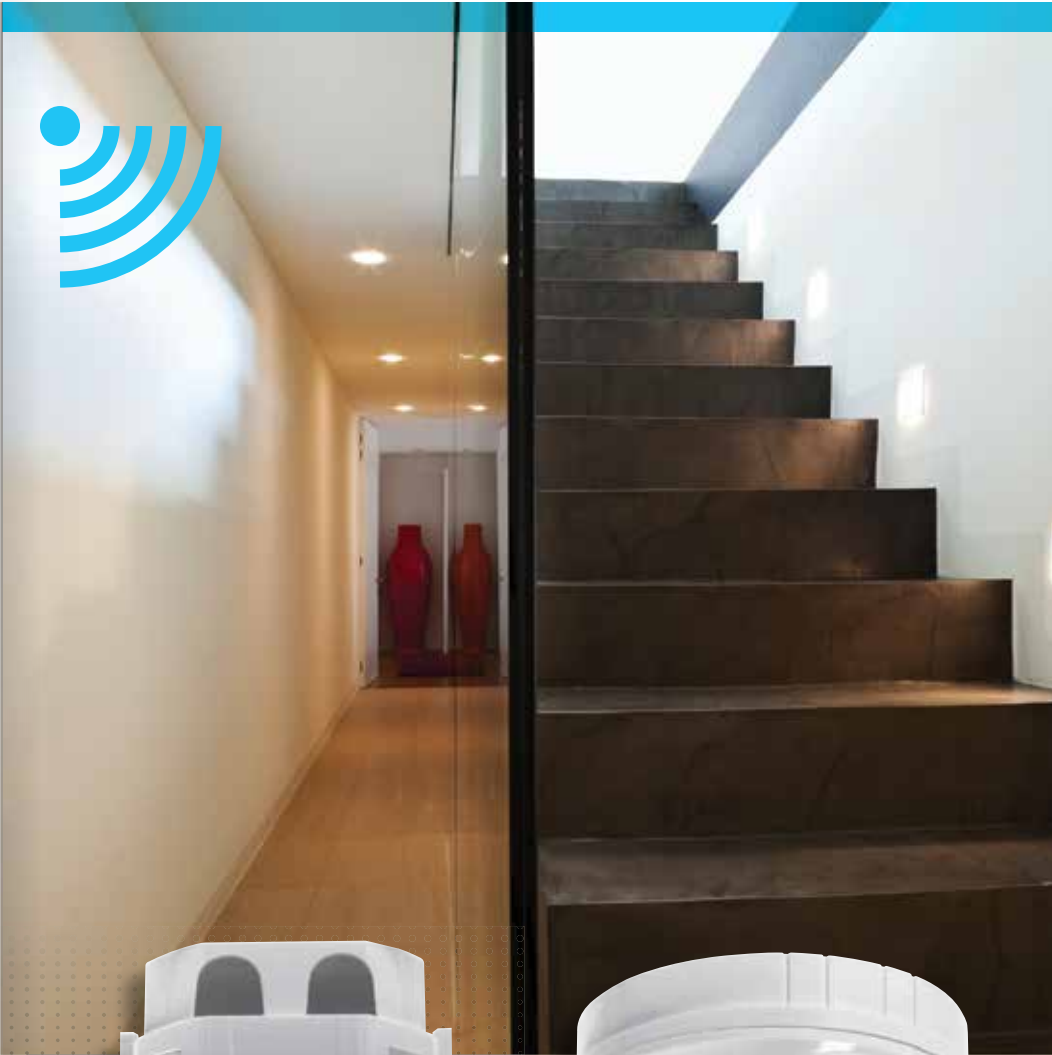

UP TO 55% SAVINGS
according to EN15193



NEW

Properties คุณสมบัติ

- ติดตั้งง่าย ช่วยประหยัดพลังงาน ลดค่าไฟ ลดปัญหาโลกร้อน Easy to install, saving energy
- อายุการใช้งานยาวนาน รองรับการใช้โหลดได้สูง Long life usage, prepare for high load
- ควบคุมการเปิด - ปิดไฟแบบอัตโนมัติโดยเทคโนโลยี PIR (Passive Infrared (PIR) และ Ultrasounds (US)) Automatically control on-off using PIR technology (Passive infrared (PIR) and Ultrasounds (US))
- สามารถปรับระดับความเข้มแสงและปรับหน่วงเวลาในการปิดได้ด้วยที่ตัว Sensor หรือใช้ Remote Control Able to adjust level of concentration of light and delay for turn off time by Sensor or by Remote Control
- ปลอดภัยและสะดวกในการติดตั้งด้วยขั้วต่อชนิดเสียบสายล๊อค (Quick Coupling Clamps) Safe and Easy to install by using Quick Coupling Clamps lock.

Types of Operation โหมดใช้งาน



โหมดอัตโนมัติ (Automatic)

เซ็นเซอร์ทำหน้าที่เปิด ปิด อุปกรณ์โดยอัตโนมัติ เมื่อมีคนอยู่ในบริเวณนั้น นอกจากนี้ยังสามารถต่อกับ Push Button เพื่อสั่งการเปิด และ ปิดได้ตามที่ต้องการ

The switching on/off of the load is ordered by the sensor, depending on movement detection and desired lighting level, it can be connected to a traditional Push Button



โหมดอัตโนมัติ (Daylight)

เซ็นเซอร์ทำหน้าที่ เปิด ปิด ขึ้นอยู่กับระดับแสงสว่างที่ตรวจจับ และ ทำงานอัตโนมัติ หรือ เปิดปิด โดยขึ้นอยู่กับระดับแสงธรรมชาติ

Sensor will turn on and off according to the level of light setting and automatically turn on and off according to natural light



โหมดประหยัด (ECO)

สามารถเปิด ปิด สวิตซ์ตามต้องการ และสามารถตั้งปิดโดยอัตโนมัติ เป็นการช่วยประหยัดพลังงาน

The load is switched on manually (by a traditional Push Button) and switched off automatically by the sensor, depending on movement detection and desired lighting level.



โหมดเดินผ่าน (Walkthrough)

การทำงานของเซ็นเซอร์เมื่อเดินผ่านเป็นการเพิ่มประสิทธิภาพในการประหยัดพลังงานมากขึ้นโดยเซ็นเซอร์จะตรวจจับ เมื่อมีคนอยู่ภายในห้องน้อยกว่า 20 นาที (เช่น การกลับเข้ามาหยิบของ) โดยเซ็นเซอร์จะลดการทำงานเหลือเพียง 3 นาที

If the sensor detects the presence of people for a time shorter than 20 seconds, the time delay of switching off will be automatically reduced to 3 minutes.

Sensor Application การใช้งานและการตั้งค่าเซ็นเซอร์



ห้องประชุม Conference Room



ทางเดินระหว่างอาคาร Pathway



ห้องน้ำ Toilet



ห้องเก็บสินค้า Storage room

Lighting level adjustment

Switching off time delay adjustment

Flush mounted Switch Sensor adjustment

สามารถปรับแต่งเวลาหน่วงในการปิดหรือระดับแสงสว่างที่ตัวเซ็นเซอร์



ITEM BMS04003 (One Way Remote)
จ่ายโดยใช้รีโมทคอนโทรลในการตั้งค่าต่างๆ





ITEM BMS04001 (Two Way Remote)
สะดวกยิ่งขึ้นโดยใช้รีโมทคอนโทรลที่สามารถเก็บค่าและส่งค่ากับเซ็นเซอร์ตัวอื่นๆ ได้

SENSOR

QUICK SWITCH SENSOR SELECTION TABLE

ตารางการเลือกอุปกรณ์รับสัญญาณ



SWITCH SENSOR อุปกรณ์รับสัญญาณ	BMSA1104	BMSA1204	BMSA1105	BMSA2204	BMSA2202	BMSA2105
Installation การติดตั้ง	WALL กำแพง	CEILING สลับบนเพดาน	WALL/CEILING กำแพง/เพดาน	CEILING สลับบนเพดาน		WALL กำแพง
TYPE OF OPERATION ชนิดการทำงาน	AUTO			AUTO/ECO/WALKTHROUGH		
SENSOR TYPE ชนิดอุปกรณ์	PIR			PIR	PIR+US	
POWER SUPPLY กำลังไฟ	240 V a.c. - 50/60 Hz			10240 V a.c. - 50/60 Hz		
IP PROTECTION ประเภทการกันน้ำกันฝุ่น	IP42	IP41	IP55	IP42		IP42
COVER RANGE AT 2,5 m	8m			Ø 8m	Ø 11m	12m (PIR) 7m (US)
SENSITIVITY ความไวต่อแสง	10 - 1,275 lux			5 - 1,275 lux		
TURN OFF TIME DELAY ค่าหน่วงเวลา	10 sec - 10 min			5 sec - 60 min		
FACTORY SETTINGS	1,275 lux - 10 sec			500 lux - 15 min		300 lux - 15 min
ADJUSTMENT WITH TRIMMER ควบคุมโดย trimmer	YES			NO		
ADJUSTMENT WITH REMOTE CONTROLLER ควบคุมโดยรีโมท	NO			YES		  BMSO4001 BMSO4003

230 V A.C. DRIVEN LOAD ABSORPTION/POWER	BMSA1104	BMSA1204	BMSA1105	BMSA2204	BMSA2202	BMSA2105
INCANDESCENT/HALOGENE	1,000 VA - 4.3 A			2,000 W - 8.5 A		
LINEAR FLUORESCENT	5 x (2 x 36 W) - 2.1 A			10 x (2 x 36 W) - 4.3 A		
COMPACT FLUORESCENT	500 W - 2.1 A			500 W - 2.1 A		
ELECTRONIC TRANSFORMER	250 VA - 1.1 A			1,000 VA - 4.3 A		
FERROMAGNETIC TRANSFORMER						
LED LAMPS	250 W - 1.1 A			500 VA - 2.1 A		
IDEAL FOR ลักษณะการใช้งาน	External passage area / no sunlight บริเวณทางเดินภายนอก แสงอาทิตย์ส่องไม่ถึง	Internal passage area / no sunlight บริเวณทางเดินภายใน แสงอาทิตย์ส่องไม่ถึง	External passage area / High ceiling บริเวณทางเดินภายนอกเพดานสูง	Internal work area with Sunlight บริเวณทำงานภายใน และแสงอาทิตย์ส่องถึง		
Price	2,470	2,470	2,840	3,780	4,410	5,250
Qty. per pack	1	1	1	1	1	1

ADJUSTMENT REMOTE CONTROL รีโมทสำหรับตั้งค่าเซ็นเซอร์

Item Code	Description	Pack	Price
BMSO4001	2-way passive infrared remote control for the adjustment of the main operating parameters of Switch Sensors and Bus Sensors, display for acquiring and the modification of the sensor parameters, battery recharged through mini USB port, device mainly intended for professionals อุปกรณ์บังคับ สองทาง แสดงผลทางหน้าจอ แบตเตอรี่สามารถชาร์จไฟได้ทาง Mini USB	1	4,560
BMSO4003	1-way passive infrared remote control for the adjustment of the main operating parameters of Switch Sensors, parameter modification only for preset parameters, battery recharge not available, device mainly intended for users อุปกรณ์บังคับ หนึ่งทาง ไม่รวมแบตเตอรี่ ไม่สามารถชาร์จไฟได้	1	1,780

DOOR ENTRY SYSTEM

DUTON DOOR BELL

กระดิ่ง-สวิตช์กระดิ่งไฟฟ้า



74NT



89Y/89YL



89G/89GL

Duton weatherproof horizontal or vertical rotatable on standard utility boxes

DUTON DOOR BELL กระดิ่งไฟฟ้า และ สวิตช์กดกระดิ่ง

Item Code	Description	Pack	Price
● 74NT	New Duton door bell with two harmonious notes กระดิ่งทูโทน 2 เสียง แบบลอย ดีไซน์ใหม่	1	345
● 89Y	New Duton weatherproof push button IP44 - Ivory color สวิตช์กดกระดิ่งสีงาช้าง ดีไซน์ใหม่	5	225
89YL	New Duton weatherproof push button IP44 with signal LED light - Ivory color สวิตช์กดกระดิ่งสีงาช้าง ดีไซน์ใหม่ พร้อมสัญญาณไฟ	5	245
● 89G	New Duton weatherproof push button IP44 - Grey color สวิตช์กดกระดิ่งสีเทา ดีไซน์ใหม่	5	225
89GL	New Duton weatherproof push button IP44 with signal LED light - Grey color สวิตช์กดกระดิ่งสีเทา ดีไซน์ใหม่ พร้อมสัญญาณไฟ	5	245

P17



INDUSTRIAL PLUGS AND SOCKETS
 เต้ารับและอุปกรณ์เชื่อมต่อสำหรับโรงงาน

IP44

IP66/67

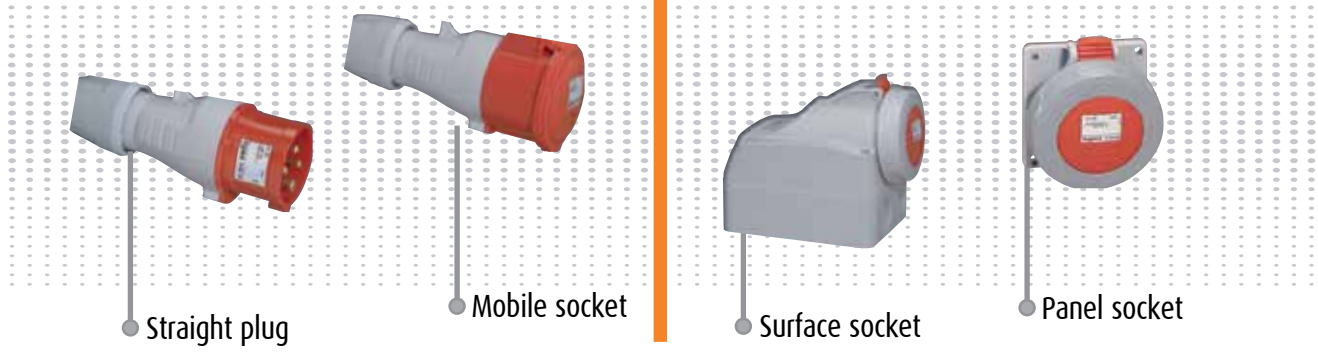

- From 16 to 125 A
- Completely new design
- 2P+E / 3P+N+E
- IK09 - New POLYAMIDE 6
- Weatherproof IP44 & IP66/67
- Conform to IEC 60 309-1 & 2

200 to 250 V 50/60 Hz	380 to 415 V 50/60 Hz	440 to 460 V 50/60 Hz
--------------------------	--------------------------	--------------------------



ปลดล็อคสะดวกง่ายดาย

เพียงแค่อันไขว้ควง
 กดบริเวณรูสลักล็อค
 โดยมีสัญลักษณ์แสดงที่ด้านใต้



หมุนออกในทิศทางตรงกันข้าม
 ก็จะสามารถเปิดออกได้ทันที



มีที่กระยะสำหรับปอกสาย

เพื่อให้คุณไม่ต้องปอกหลายครั้ง
 เพื่อให้ได้ระยะของสายทองแดง
 เพียงแค่คุณวัดระยะการปอกสาย
 ได้จากสัญลักษณ์ด้านข้างได้ทันที



มีตัวล็อคฝา

เพื่อให้การใช้งานสะดวกยิ่งขึ้น
 ฝาปิดสามารถล็อคให้เปิดค้างได้
 เพื่อความสะดวกยิ่งขึ้นในการใช้งาน



สลับปรับเปลี่ยนองศาได้

หมดปัญหาเรื่องขนาดและการใช้พื้นที่
 เพียงแค่คุณสลับตำแหน่งในการติดตั้งซึ่งทำได้ 2 แบบ (5° และ 25°)
 ทำให้คุณใช้งานได้สะดวกขึ้น โดยไม่ต้องหาอุปกรณ์อื่นใดมาเพิ่มเติม

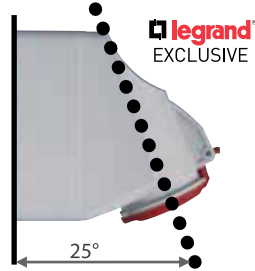

legrand
 EXCLUSIVE



ส่วนยึดสายเคเบิล

ป้องกันการสะเทือน
 ช่วยให้อึดสายไฟได้อย่างมั่นคง
 ไม่หลุดออกจากมือได้ง่าย



ด้ามจับกระชับมือ

ออกแบบมาเพื่อให้สะดวกสำหรับ
 การใช้งาน จับได้อย่างกระชับไม่ลื่น

INDUSTRIAL PLUGS AND SOCKETS

เต้ารับและอุปกรณ์เชื่อมต่อสำหรับโรงงาน



555128
STRAIGHT PLUG



555108
MOBILE SOCKET



555188
PANEL SOCKET



555258
SURFACE MOUNTING SOCKET

IP44			STRAIGHT PLUG			MOBILE SOCKET		
Voltage/Frequency	Amp	Type	Cat Nos	Pack	Price	Cat Nos	Pack	Price
230 V-50/60 Hz	16A	2P+E	555124	10	140	555104	10	220
	32A	2P+E	555234	10	260	555214	10	350
400 V-50/60 Hz	16A	3P+E	555128	10	170	555108	10	260
		3P+N+E	555129	10	220	555109	10	300
	32A	3P+E	555238	10	290	555218	10	360
		3P+N+E	555239	10	330	555219	10	390

IP44			PANEL SOCKET			SURFACE MOUNTING SOCKET		
Voltage/Frequency	Amp	Type	Cat Nos	Pack	Price	Cat Nos	Pack	Price
230 V-50/60 Hz	16A	2P+E	555184	10	250	555154	10	330
	32A	2P+E	555284	10	360	555254	5	440
400 V-50/60 Hz	16A	3P+E	555188	10	260	555158	10	360
		3P+N+E	555189	10	330	555159	10	390
	32A	3P+E	555288	10	390	555258	10	460
		3P+N+E	555289	10	440	555259	10	520



555438
STRAIGHT PLUG



555418
MOBILE SOCKET



555488
PANEL SOCKET



555458
SURFACE MOUNTING SOCKET

IP66/67			STRAIGHT PLUG			MOBILE SOCKET		
Voltage/Frequency	Amp	Type	Cat Nos	Pack	Price	Cat Nos	Pack	Price
230 V-50/60 Hz	16A	2P+E	555324	5	360	555304	5	460
	32A	2P+E	555434	5	480	555414	5	610
	63A	2P+E	555524	2	1,450	555504	2	1,660
400 V-50/60 Hz	16A	3P+E	555328	5	410	555308	5	510
		3P+N+E	555329	5	440	555309	5	590
	32A	3P+E	555438	5	520	555418	5	640
		3P+N+E	555439	5	580	555419	5	720
	63A	3P+E	555528	2	2,000	555508	2	2,100
		3P+N+E	555529	2	2,100	555509	2	2,210
125A	3P+E	555628	1	5,360	555608	1	5,990	
		3P+N+E	555629	1	5,570	555609	1	6,090

IP66/67			PANEL SOCKET			SURFACE MOUNTING SOCKET		
Voltage/Frequency	Amp	Type	Cat Nos	Pack	Price	Cat Nos	Pack	Price
230 V-50/60 Hz	16A	2P+E	555384	5	410	555354	5	600
	32A	2P+E	555484	5	570	555454	5	750
	63A	2P+E	555584	2	1,340	555554	2	1,790
400 V-50/60 Hz	16A	3P+E	555388	5	450	555358	5	630
		3P+N+E	555389	5	560	555359	5	700
	32A	3P+E	555488	5	590	555458	5	800
		3P+N+E	555489	5	640	555459	5	860
	63A	3P+E	555588	2	1,550	555558	2	1,890
		3P+N+E	555589	2	1,660	555559	2	2,100
125A	3P+E	555688	1	4,940	555658	1	9,770	
		3P+N+E	555689	1	5,150	555659	1	9,980

OTHER PRODUCTS FROM BTICINO THAILAND

สินค้าอื่นๆจาก บิทีซิโน (ประเทศไทย) จำกัด

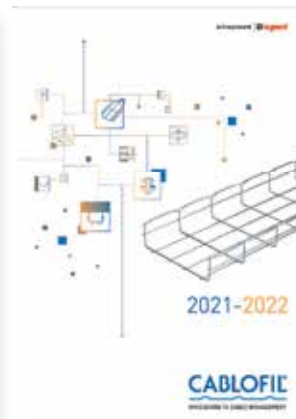
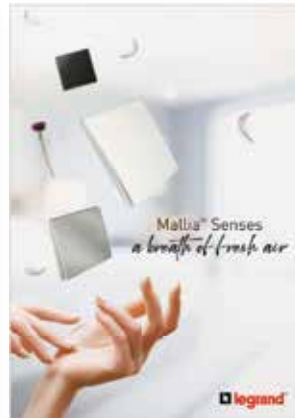

กรุณาสอบถามข้อมูลเพิ่มเติมได้ที่ บริษัท บิทีซิโน (ประเทศไทย) จำกัด
For more information please contact BTicino (Thailand) Limited



VISIT OUR SHOWROOM

Monday to Friday

(10 a.m. - 5 p.m.)

BTicino (Thailand) Limited

Bangkok | Office

12th Floor Ploenchit Center,

2 Sukhumvit Road,

Klongtoey, Bangkok 10110

Tel. +66 (0) 2 096 4965

Fax. +66 (0) 2 656 9197

Bangkok

| Concept Store

| Training Center

12th Floor Ploenchit Center

www.bticino.co.th

bticino

A Group Brand

| legrand