

HOOK AND RAIL PRODUCT

ชุดอุปกรณ์เสริมที่ช่วยจัดระเบียบ และเอกประสงค์ วัสดุแข็งแรง ทนทาน รับน้ำหนักได้ดี สามารถติดตั้งได้หลากหลายแบบ ขึ้นอยู่กับการใช้งาน เช่น ห้องน้ำ ห้องแต่งตัว

ตัวรับราวพร้อมตะขอแขวน
HOOK AND RAIL BUILT-IN

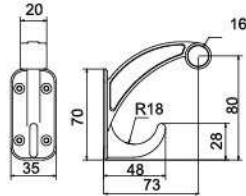

Material : Zinc Alloy
Color : White (W), Chrome (CR), Grey (GR)
Feature : Fix with stainless pipe 5/8 use for hanging things.
การใช้งาน : สำหรับยึดท่อสแตนเลสขนาด 5/8" สำหรับแขวนสิ่งของต่างๆ

ITEM NO	TYPE
ZPT-58-01	ขวา (Right)
ZPT-58-02	ซ้าย (Left)

Customize Color (Powder Coating)





ชุดแขวนกางเกงชาย แนวชาว
TROUSERS RACK

Finishing : Grey (Gr)
Material : Aluminium Alloy

ITEM NO	DIMENSION	CABINET
WDTR-2324	764x477x50 mm.	800 mm.

* สินค้ามีรางพร้อมติดตั้ง

ตะกร้าใส่เสื้อผ้า
CLOSET BASKET

Finishing : Grey (Gr)
Material : Aluminium Alloy+Steel
Feature : With soft closing slide

ITEM NO	DIMENSION	CABINET
WDCB-1303	764x460x175 mm.	800 mm.

* สินค้ามีรางพร้อมติดตั้ง



ชั้นวางเสื้อผ้าแบบกระจก
CLOSET GLASS SHELF

Finishing : Grey (Gr)
Material : Aluminium Alloy+Leather+Glass

ITEM NO	DIMENSION	CABINET
WDCS-6101	764x492x36 mm.	800 mm.

* สินค้ามีรางพร้อมติดตั้ง



กล่องเก็บของแบบพับได้
FOLDABLE STORAGE BOX

Finishing : Grey (Gr)

Material : Aluminium Alloy+Leathier

ITEM NO	DIMENSION	CABINET
WDFB-2322-800	764x477x200 mm.	800 mm.
WDFB-2322-900	864x477x200 mm.	900 mm.
WDFB-2322-1000	964x477x200 mm.	1000 mm.

* สินค้ามีรางพร้อมติดตั้ง



กล่องจัดระเบียบเครื่องประดับ
JEWELRY STORAGE BOX

Finishing : Grey (Gr)

Material : Aluminium Alloy+Leathier

ITEM NO	DIMENSION	CABINET
WDJB-2320-800	764x477x50 mm.	800 mm.
WDJB-2320-900	864x477x50 mm.	900 mm.
WDJB-2320-1000	964x477x50 mm.	1000 mm.

* สินค้ามีรางพร้อมติดตั้ง

ชั้นวางรองเท้า แบบหมุนได้
ROTATE SHOE RACK

Finishing : Grey (Gr)

Material : Aluminium Alloy+Steel+Plastic

ITEM NO	DIMENSION	FUNCTION
WDRS-5601-4	700x360x(790-990) mm.	4 Layers
WDRS-5601-6	700x360x(1070-1270) mm.	6 Layers
WDRS-5601-10	700x360x(1630-1830) mm.	10 Layers





- ชั้นพร้อมกระจกสำหรับวางพับผ้า กระเป๋า ชั้นบน
- ชุดราวแขวน ที่มีพร้อมกัน LED ส่องสว่าง หน้า-หลัง
- ชุดถาดเก็บเครื่องประดับ มาพร้อมรางรับได้ Soft close ชั้นเหนือถาด มี LED ส่องสว่าง หน้า-หลัง
- ชุดราวแขวนทางทง มาพร้อมรางรับได้ Soft close เป็นชุดตู้เสื้อผ้าที่มาพร้อมกับความหรูหรา โครงสร้างอลูมิเนียม + กระจก ทั้ง 3 ด้าน หน้าบานพร้อมอลูมิเนียม + กระจก บานเปิดเฉพาะพิเศษ สามารถเปิดได้ 260- 270 องศา

ชุดตู้พร้อมอลูมิเนียมสำหรับกระจก แบบมีชั้นวางทางทง
Glass cabinet Aluminum door

Material : Aluminum
Product Size : Width : 914 mm.
Depth : 600 mm.
Height : 2400 mm.

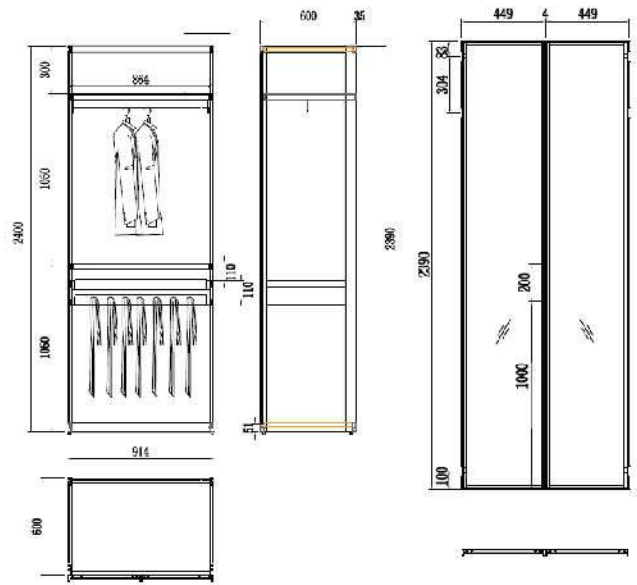

ITEM NO	DESCRIPTION	SIZE (W x D x H)		
WDAL-5003G-G	ชุดตู้พร้อมอลูมิเนียมสำหรับกระจก แบบมีชั้นวางทางทง สีทอง	914	600	2400
WDAL-5003G-GM	ชุดตู้พร้อมอลูมิเนียมสำหรับกระจก แบบมีชั้นวางทางทง สีเทา	914	600	2400
อุปกรณ์เสริม วางในตู้		PICTURE		
ITEM NO	DESCRIPTION	PICTURE		
WDAL-5003G-02	Jewelry box			
WDAL-5003G-01	Trouser rack			



ชุดตู้เฟรมอลูมิเนียมสำหรับกระจก แบบมีราวแขวน
Glass cabinet Aluminum door

Material : Aluminum
Product Size : Width : 900 mm.
Depth : 600 mm.
Height : 2400 mm.

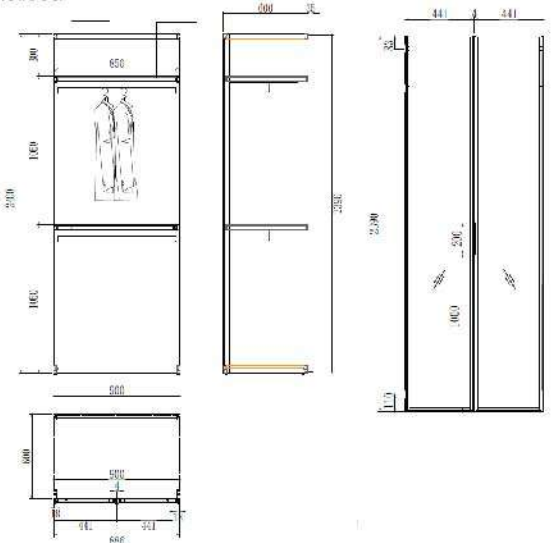

- ชั้นด้านบนสำหรับเก็บกระเป๋าเดินทางหรือพับผ้า
- ชั้นเฟรมอลูมิเนียม + กระจก มีราวแขวน และมี LED หน้า-หลัง ทั้ง 2 ชั้น

ITEM NO	DESCRIPTION	SIZE (W x D x H)		
WDAL-5003J-G	ชุดตู้เฟรมอลูมิเนียมสำหรับกระจก แบบมีราวแขวน สีทอง	900	600	2400
WDAL-5003J-GM	ชุดตู้เฟรมอลูมิเนียมสำหรับกระจก แบบมีราวแขวน สีเทา	900	600	2400



ชุดตู้เฟรมอลูมิเนียมสำหรับกระจก แบบ 4 ชั้น
Glass cabinet Aluminum door

Material : Aluminum
Product Size : Width : 900 mm.
Depth : 600 mm.
Height : 2400 mm.



- ใช้งานได้ทั้งการจัดเข้าชุดกับตู้เสื้อผ้า และสามารถใช้งานเป็นตู้โชว์ได้ด้วยในใบเดียวกัน
- ชั้นเฟรมอลูมิเนียม + กระจก และมี LED หน้า-หลัง ทั้ง 4 ชั้น

ITEM NO	DESCRIPTION	SIZE (W x D x H)		
WDAL-5003J-G	ชุดตู้เฟรมอลูมิเนียมสำหรับกระจก แบบ 4 ชั้น สีทอง	900	600	2400
WDAL-5003J-GM	ชุดตู้เฟรมอลูมิเนียมสำหรับกระจก แบบ 4 ชั้น สีเทา	900	600	2400

6 m.
6 m.
6 m.



P



ชุดอุปกรณ์โครงสร้างเหล็กสมัยใหม่สำหรับห้องแต่งตัว
MODERN STEEL FRAME WALK-IN CLOSET

- WALK-IN CLOSET ระบบเสาและชั้นวาง ดีไซน์แบบ Open Frame สไตล์ Modern Luxury ออกแบบให้พื้นที่จัดเก็บเสื้อผ้าเป็นระเบียบ โปร่ง โล่ง

ITEM NO

WDAL-5002GR

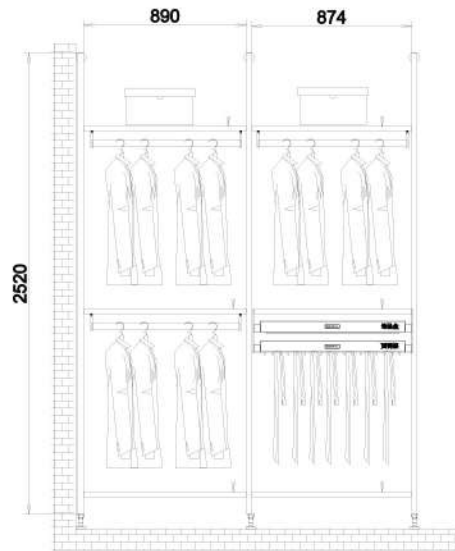
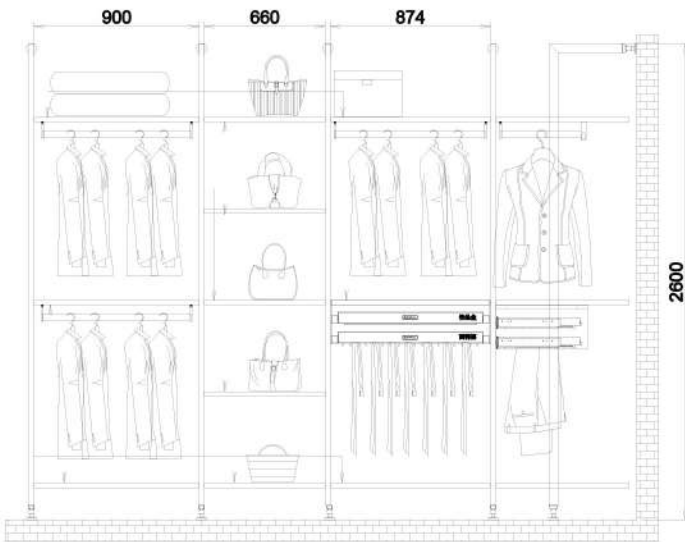
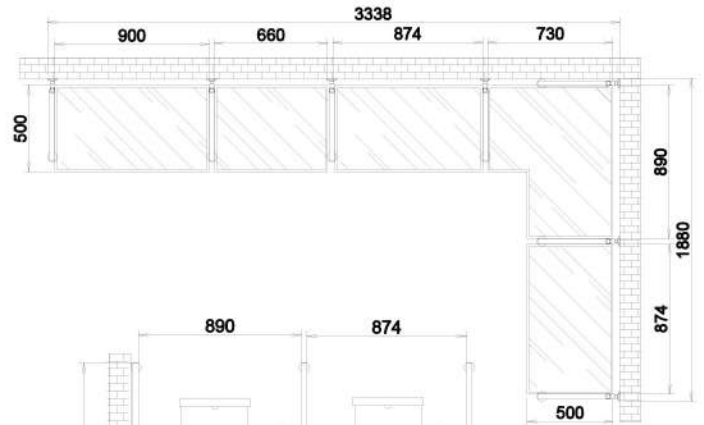

จุดเด่นสินค้า

- ดีไซน์ Open Walk-in Closet ดูโปร่ง โล่ง ทันสมัย
- โครงสร้าง เสาเหล็กแข็งแรง ทนทาน
- มีทั้ง ราวแขวนเสื้อผ้า และชั้นวางของออกแบบประสงค์
- จัดเก็บเสื้อผ้า กระเป๋า ได้อย่างเป็นระเบียบ
- สามารถ ออกแบบให้เหมาะกับพื้นที่ ได้ตามต้องการ

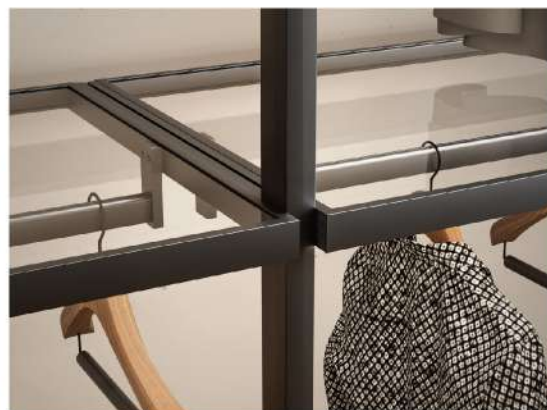

PIPE HOLDER
PRODUCT

ตัวรับท่อรูปไข่ ซิงค์อัลลอย
OVAL PIPE HOLDER ZINC ALLOY

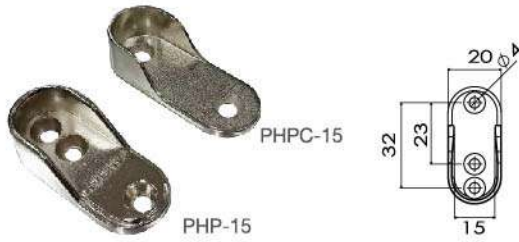

Material : Zinc Alloy
Finish : Nickel (NI)
Feature : Oval Pipe Holder
การใช้งาน : สำหรับยึดกับผนังทั้ง 2 ข้าง เพื่อรับท่อรูปไข่

ITEM NO	DIMENSION
PHP-15NI	15x30 mm.
PHPC-15NI	15x30 mm.



Material : Zinc Alloy
Finish : Nickel (NI)
Feature : Round Pipe Holder
การใช้งาน : สำหรับยึดกับผนังทั้ง 2 ข้าง เพื่อรับท่อนาม 1 นิ้ว

ITEM NO	DIMENSION
PHP-20NI	1" (26 mm.)

ตัวรับท่อรูปไข่ สแตนเลส
OVAL PIPE HOLDER STAINLESS

STAINLESS



Material : Stainless
Feature : Oval Pipe Holder
การใช้งาน : สำหรับยึดกับผนังทั้ง 2 ข้าง เพื่อรับท่อรูปไข่

ITEM NO	DIMENSION
PHPL-58SL	15x30 mm.



Material : Stainless
Feature : Round Pipe Holder
การใช้งาน : สำหรับยึดกับผนังทั้ง 2 ข้าง เพื่อรับท่อนาม 1 นิ้ว

ITEM NO	DIMENSION
PHPL-100SL	1" (26 mm.)

ตัวรับท่อ ทรงกลม
ALUMINIUM PIPE HOLDER (PA)



Material : Steel
Finish : Nickel (NI)
Feature : Attach the accessories to wall by screw.
In order to use as a round pipe holder.
การใช้งาน : สำหรับสวมกับท่อ 1 นิ้ว แล้วยึดกับผนัง

ITEM NO	DIMENSION
PHS-10	1" (26 mm.)



Material : Aluminium
Finish : Nickel (NI)
Feature : Attach the accessories to wall by screw.
In order to use as a round pipe holder.
การใช้งาน : สำหรับสวมกับท่อ แล้วยึดกับผนัง

ITEM NO	DIMENSION
PHA-20NI	3/4"
PHA-10NI	1"

PIPE HOLDER PRODUCT

ชุดอุปกรณ์เสริมสำหรับแขวนท่อ สามารถปรับความสูงได้
มีหลากหลายแบบให้เลือก

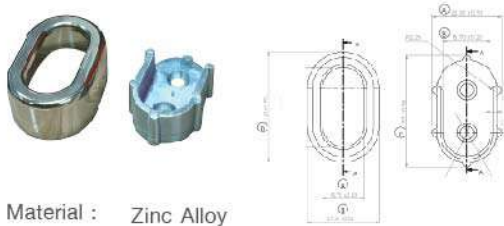

Material : Zinc Alloy
Finish : Nickel (NI)
การใช้งาน : สำหรับยึดกับผนังทั้ง 2 ข้าง เพื่อรับท่อกลม 1 นิ้ว

ตัวรับท่อรูปไข่ ซิงค์อัลลอย รุ่นใหม่
OVAL PIPE HOLDER ZINC ALLOY

ITEM NO	DIMENSION
PHP-15N-01	15x30 mm.
PHP-15N-02	23x37 mm. (พากรอบ)

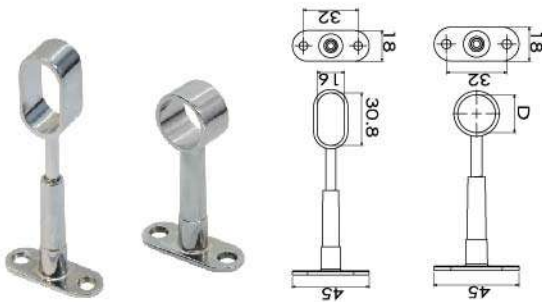

Finish : Nickel (NI)
การใช้งาน : สำหรับยึดกับผนังทั้ง 2 ข้าง เพื่อแขวนท่อ

ตัวแขวนท่อ รุ่นปรับความสูงได้ แบบกลวง
ADJUSTABLE PIPE HANGER (PA)

ITEM NO	DIMENSION
ZMP-34	3/4"
ZMP-10	1"
ZMP-150	15x30 mm. (รูปไข่)

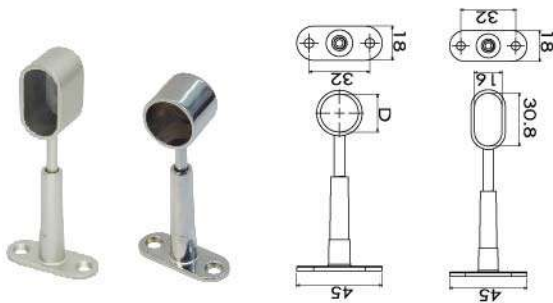

Finish : Nickel (NI)
การใช้งาน : สำหรับยึดกับผนังทั้ง 2 ข้าง เพื่อแขวนท่อ

ตัวแขวนท่อ รุ่นปรับความสูงได้ แบบตัน
ADJUSTABLE PIPE HANGER (PA)

ITEM NO	DIMENSION
ZMT-34	3/4"
ZMT-10	1"
ZMT-150	15x30 mm. (รูปไข่)



Material : Aluminium
Feature : Install for clothes hanger
การใช้งาน : ใช้ในการติดตั้งที่แขวนเสื้อผ้า

ท่ออลูมิเนียมลวดพุก รูปไข่
ALUMINIUM OVAL PIPE (PA)

ITEM NO	DIMENSION	THICKNESS	LENGHT
ALU-15307AND	15x30 mm.	0.7 mm.	6 m.
ALU-15308AND	15x30 mm.	0.8 mm.	6 m.
ALU-600	15x30 mm.	1.0 mm.	6 m.
ALU-1530AND	15x30 mm.	1.2 mm.	6 m.

CLOTHES HANGER PRODUCT

ตัวท่อเสริมใช้สำหรับตัวแขวนท่อนี้ มีหลากหลายแบบให้เลือก
ใช้สำหรับแขวนเสื้อผ้าต่างๆ

ท่ออลูมิเนียมกลม 1 นิ้ว, 5/8 นิ้ว รุ่นหนัก
ALUMINIUM PIPE (PA)



Material : Aluminium
Feature : Install for clothes hanger
การใช้งาน : ใช้ในการติดตั้งที่แขวนเสื้อผ้า

ITEM NO	DIMENSION	THICKNESS	LENGHT
ALO10-600	1"	1.0 mm.	6 m.
ALO58-600	5/8"	1.5 mm.	6 m.

ท่อสแตนเลสรูปไข่
STAINLESS OVAL PIPE (PA)

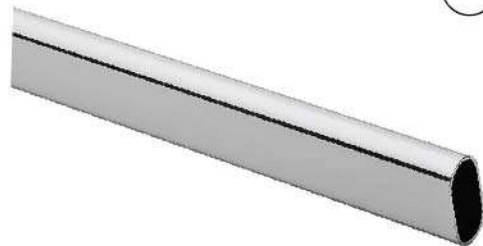
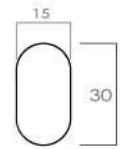

Material : Stainless Steel
Feature : Install for clothes hanger
การใช้งาน : ใช้ในการติดตั้งที่แขวนเสื้อผ้า

ITEM NO	DIMENSION	LENGHT
ALU-600-A	15x30 mm.	6 m.

ท่อสแตนเลสรูปไข่
STAINLESS OVAL PIPR (PA)

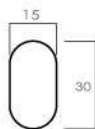

Material : Stainless Steel
Feature : Install for clothes hanger
การใช้งาน : ใช้ในการติดตั้งที่แขวนเสื้อผ้า

ITEM NO	DIMENSION	THICKNESS	LENGHT
SUSU-600	15x30 mm.	0.8 mm.	6 m.

ท่อสแตนเลสกลม
STAINLESS OVAL PIPR (PA)

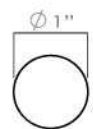

Material : Stainless Steel
Feature : Install for clothes hanger
การใช้งาน : ใช้ในการติดตั้งที่แขวนเสื้อผ้า

ITEM NO	DIMENSION	THICKNESS	LENGHT
SUSO58-600	5/8"	0.8 mm.	6 m.
SUSO34-600	3/4"	1.0 mm.	6 m.
SUSO12-600	1/2"	1.0 mm.	6 m.
SUSO-600	1"	0.8 mm.	6 m.
SUSO-112-600	1-1/2"	1.2 mm.	6 m.

คิ้วพลาสติกปิดท่อ
อลูมิเนียม ยาว 3 เมตร



ชุดอุปกรณ์รับท่อพร้อมท่อรุ่นเคลือบ PIPE HOLDER

Material : Zinc Alloy
Color : Nickel (NI), Custom - Grey, Gold, Champagne
Feature : Indoor to use as a pipe holder
การใช้งาน : ใช้ยึดราวรุ่นเคลือบ, สำหรับติดตั้งราวแขวนในตู้เสื้อผ้า

ITEM NO	DESCRIPTION
PHZN-1765PDBR	ตัวรับท่อซิงค์รุ่นเคลือบ สีดำรบกวน
PHZN-1838-3ANDDB	ราวอลูมิเนียมรุ่นเคลือบ 38x18x3000 mm.
PHZN-1054BL	คิ้วพลาสติกปิดท่ออลูมิเนียม ยาว 4000 mm.
PHZN-1054-3BL	คิ้วพลาสติกปิดท่ออลูมิเนียม ยาว 3000 mm.



* ความยาว 3 เมตร / เส้น

ชุดราวแขวนเสื้อผ้าพร้อมรางไฟ LED CLOTHES RACK WITH LED LIGHT RAIL

ได้ราวจะมี รางสำหรับวางเส้นไฟ LED + ฟลักครอบ Diffuser แบบมน
ทำพิเศษ กระจายพุ่ง นุ่ม ละมุน ไม่แยงตา พร้อมลูกรับราวแล้วคิ้วกันรอยด้านบน

ITEM NO	DESCRIPTION
PHZNLED-1830G	ราวอลูมิเนียมรุ่นเคลือบ 38x18x3000 mm. สีทอง
PHZNLED-1830BR	ราวอลูมิเนียมรุ่นเคลือบ 38x18x3000 mm. สีน้ำเตา
PHZNPHP-1830G	ตัวรับท่อ สีทอง
PHZNPHP-1830BR	ตัวรับท่อ สีน้ำเตา

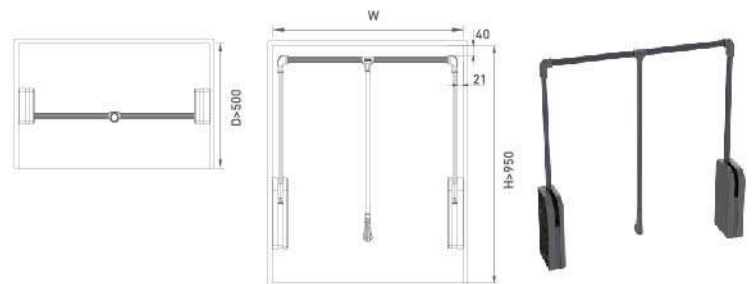

ราวแขวนผ้า พร้อมตัวจับดึง SOFT-CLOSE LIFTABLE HANGER (LEFT)

Finishing : Grey (Gr)
Material : Aluminium Alloy
Function : Manual

ITEM NO	DIMENSION	CABINET WIDTH
WDM-1000	(964-1164)x142x774 mm.	1000-1200 mm.

ELECTRIC PRODUCT



ราวแขวนผ้าแบบไฟฟ้า เพิ่มความสะดวกสบายที่แก่ผู้ใช้งาน
ได้สะดวกมากขึ้น เป็นระบบเปิด-ปิด ไฟฟ้า

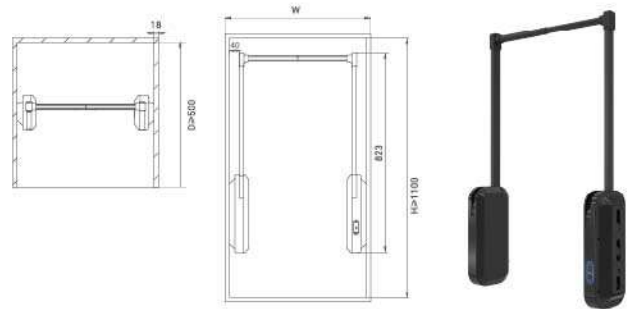

ราวแขวนผ้าปรับขึ้น-ลงอัตโนมัติ
SOFT-CLOSE LIFTABLE HANGER (LEFT)

Finishing : Grey (Gr)
Material : Aluminium Alloy
Function : Electric

ITEM NO	DIMENSION	CABINET WIDTH
WDE-1000	(964-1164)x146x823 mm.	1000-1200 mm.

CLOTHES HANGER PRODUCT

ตัวตะขอแขวนติดผนังมีให้เลือกหลากหลายแบบ ใช้งานได้กับตู้บานทุกสไตล์
ใช้ติดที่บานตู้เสื้อผ้า หรือประตูห้องน้ำก็สามารถใช้ได้

ตะขอแขวนเสื้อ สแตนเลส
CLOTHES HOOK



CHL-001

CHL-002

Material : Stainless Steel
Feature : Stainless hook with screw.
การใช้งาน : ตะขอแขวนเสื้อ ยึดด้วยสกรู

ITEM NO	TYPE
CHL-001	1 ท
CHL-002	2 ท

ตะขอแขวนเสื้อ
CLOTHES HOOK



CHL-001

CHL-002

CHL-003

Material : Zinc Alloy
Finish : Nickel (Ni)
Feature : Fix to the closet doors or Restroom door.
การใช้งาน : สำหรับติดที่บานตู้เสื้อผ้า หรือ ประตูห้องน้ำ

ITEM NO	TYPE
CH-001	1 ท
CH-002	2 ท (เล็ก)
CH-003	2 ท (ใหญ่)

CABINET PRODUCT

อุปกรณ์เสริมสำหรับบานตู้ ดึงไม้ไท้โก้
มี 3 รุ่น ไม้สีออก ทั้งรุ่นดั้งเดิม และรุ่นใหม่



Material : Steel+Aluminium+Plastic
Finishing : Black (B) Plastic in Black
Type : รุ่นฉีตทุ้ม
Feature : Use to avoid the wood bending
การใช้งาน : สำหรับดึงบานตู้ไม้ไท้โก้

รุ่นดั้งเดิม
ดึงบานตู้ไม้ไท้โก้

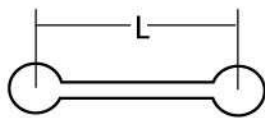

ITEM NO	LENGTH
SFA-3108-130	130 cm.
SFATH-3108-170	170 cm.
SFATH-3108-195	195 cm.

* สีอื่น ๆ นอกจากสีดำเป็นงานสั่งผลิต



ฉีดพลาสติกหุ้มแกนเหล็ก



มีตัวกลางแกนเหล็กสำหรับขันตึง



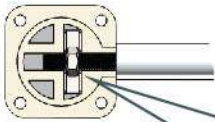
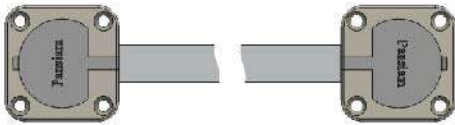

ใช้สอดด้วยเม็ดหินเพื่อป้องกันไม้หัก
ขึ้นได้ทั้ง 2 มอ (มีฝาปิด)

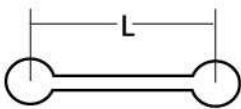

รุ่นอัฟเทรค
ดึงบานตู้ไม้หักทัง

Material : Steel+Aluminium+Plastic
Thread : 6 mm.
Type : รุ่นประกอบพา
Feature : Use to avoid the wood bending.
การใช้งาน : สำหรับดึงบานตู้ไม้หักทัง



ITEM NO	LENGTH
SFA-3109-130B	130 cm.
SFATH-3109-170B	170 cm.
SFATH-3109-195B	195 cm.

* สีอื่น ๆ นอกจากสีดำเป็นงานสั่งผลิต

รุ่นโทม
ดึงบานตู้ไม้หักทัง

Material : Steel+Aluminium+Plastic
Finishing: Black (B) , White (W)
Type : รุ่นประกอบพา
Feature : Use to avoid the wood bending.
การใช้งาน : สำหรับดึงบานตู้ไม้หักทัง เพลา 7 มม.

ITEM NO	LENGTH
DSZ-7-190B	190 cm.
DSZ-7-190W	190 cm.

