

เฟรมอลูมิเนียม FRAME ALUMINIUM

สำหรับหน้าบานประตูตู้เฟอร์นิเจอร์



สีชมพูทอง PINK GOLD สีทองแชมเปญ CHAMPAGNE GOLD สีทองเข้ม DARK GOLD สีน้ำตาลเข้ม DARK BROWN สีน้ำตาลอ่อน/สีเทา LIGHT BROWN สีดำด้าน MATT BLACK สีดำเงา GLOSS BLACK สีกราฟไฟท์ GRAPHITE สีเทาอ่อน LIGHT GREY สีเงินเงา GLOSS SILVER

NEW! COLOR



ข้อมุกำหนดเรื่องการชุบสีเฟรมอลูมิเนียม

1. สีจริงจะตรงกับจากรูปภาพในแคตตาล็อก
2. งานชุบสีแต่ละ Lot สีที่ตัดจะไม่เหมือนกัน หากต้องการ ใช้จำนวนเยอะ แนะนำให้สั่งมาใน Lot เดียวกัน
3. หากสั่งสีแบบเดิมในรอบใหม่ ต้องนำตัวอย่างสีมาเทียบใหม่ทุกครั้ง เพราะสีในแต่ละ Lot จะไม่เหมือนกัน
4. ควรตรวจเช็คสีทันทีก่อนการใช้งานจริง หากมีปัญหาสามารถเคลมสินค้าได้ภายใน 7 วัน



FRAME ALUMINIUM PRODUCT

ชุดอุปกรณ์บานเฟรมอลูมิเนียม รุ่น 20 มม.
ALUMINIUM FRAME 20 MM. (PA)

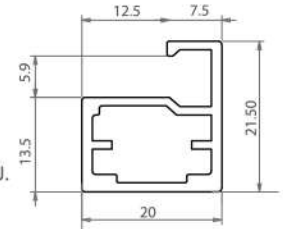

Material : Aluminium 6063
Finish : Custom (Anodize) *สามารถสีออกสีชมพูได้
การใช้งาน : ใช้ประกอบเป็นบานตู้พร้อมมือจับ
เช่น บานตู้เสื้อผ้า , บานตู้ครัว เป็นต้น
การติดตั้ง : ใช้ร่วมกับบานพับด้วยรุ่น 20 มม.

เฟรมข้าง กว้าง 20 มม.
สำหรับกระจกหนา 5 มม.

ITEM NO
PAL-2001-53-3



อุปกรณ์สำหรับการติดตั้ง / ACCESSORIES

	PALCORNER-20 ฉากเหล็กเข้ามุมเฟรมอลูมิเนียม รุ่นกรอบกว้าง 20 มม. 37.8x32.2x16 mm.		JF-408W สลึง M4x8 mm. สำหรับใช้ยึดฉากเหล็กเข้ามุม ความยาว 8 มม.
	C-2001 รุ่นขาตรง C-2002 รุ่นขาถ่าง C-2003 รุ่นขาจอ บานพับด้วยรุ่น 20 มม. 3D CLIP ON - SOFT CLOSE		ALSP-02 ยางรองกระจก สำหรับกระจกหนา 5 มม. ยาว 3 M.



เฟรมมือจับอลูมิเนียม รุ่น กรอบกว้าง 20 มม. HANDLE ALUMINIUM FRAME 20 MM. (PA)

* ใช้จับคู่ร่วมกับเฟรมข้าง รหัส PAL-2001-53-3

PICTURE	ITEM NO	DRAWING	LENGTH
	PAL-2003-51-3 เฟรมมือจับอลูมิเนียม กรอบ 20 มม.		3 M.
	PAL-2004-52-3 เฟรมมือจับอลูมิเนียม กรอบ 20 มม.		3 M.



เฟรมข้าง รุ่นบางพิเศษ กว้าง 20 mm.
สำหรับกระจกหนา 4 mm.

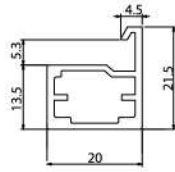

ITEM NO
PAL-2005-49-3



เฟรมมือจับ รุ่นบางพิเศษ กว้าง 20 mm.
สำหรับกระจกหนา 4 mm.

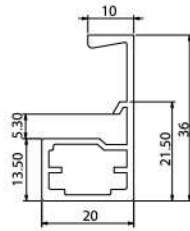

ITEM NO
PAL-2006-50-3

เฟรมมือจับ รุ่นบางพิเศษ ใช้จับคู่ร่วมกับเฟรมข้าง รหัส PAL-2005-49-3
* การติดตั้งกระจกสำหรับรุ่นนี้ ต้องใช้ทาวซิลิโคนสำหรับประกอบกระจก

FRAME ALUMINIUM PRODUCT

ชุดอุปกรณ์บานเฟรมอลูมิเนียม รุ่น 20 มม.
(รุ่นขอบบางพิเศษ)
ALUMINIUM FRAME 20 MM. (PA)

Material : Aluminium 6063
Finish : Custom (Anodize) *สามารถเลือกสีชุบได้
การใช้งาน : ใช้ประกอบเป็นบานตู้พร้อมมือจับ
เช่น บานตู้เสื้อผ้า , บานตู้ครัว เป็นต้น
การติดตั้ง : ใช้ร่วมกับบานพับด้วยรุ่น 20 มม.



อุปกรณ์สำหรับการติดตั้ง / ACCESSORIES

	<p>PALCORNER-20 ฉากเหล็กเข้ามุมเฟรมอลูมิเนียม รุ่นกรอบกว้าง 20 มม. 37.8x32.2x16 mm.</p>		<p>JF-408W สกรู M4x8 mm. สำหรับใช้ยึดฉากเหล็กเข้ามุม ความยาว 8 mm.</p>
	<p>C-2001 รุ่นขาตรง C-2002 รุ่นขาทแยง C-2003 รุ่นหาง บานพับด้วยรุ่น 20 มม. 3D CLIP ON - SOFT CLOSE</p>		<p>ALSP-02 ยางรองกระจก สำหรับกระจกหนา 5 มม. ยาว 3 M.</p>

FRAME ALUMINIUM PRODUCT

ชุดอุปกรณ์บานเฟรมอลูมิเนียม รุ่น 25 มม.
ALUMINIUM FRAME 25 MM. (PA)

Material : Aluminium 6063

Finish : Custom (Anodize) *สามารถเลือกสีชุบได้

การใช้งาน : ใช้ประกอบเป็นบานตู้พร้อมมือจับ

เช่น บานตู้เสื้อผ้า , บานตู้ครัว เป็นต้น

การติดตั้ง : ใช้ร่วมกับบานพับก๊วยรุ่น 20 มม.



เฟรมข้าง กว้าง 25 มม.
สำหรับกระจก ทน 5 มม.

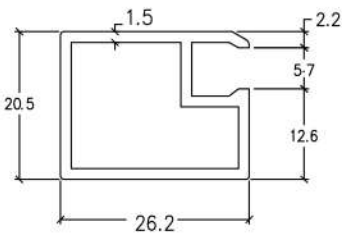

ITEM NO
PAL-2502-40-3

เฟรมมือจับ กว้าง 25 มม.
สำหรับกระจก ทน 5 มม.

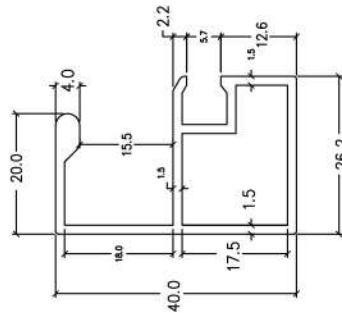

ITEM NO
PAL-2502-40-3

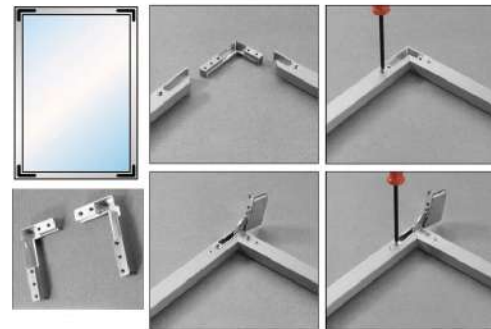

อุปกรณ์สำหรับการติดตั้ง / ACCESSORIES



บานพับเฟรมอลูมิเนียมปิดนุ่ม แบบซ่อน
Soft-close Invisible Hinge

ITEM NO

BH-2020

ระยะเปิด : 105 degree

Loading : 20 Kgs.

Depth Canister : 15 mm.

Drilling distances on the door(K) : 3-6 mm.

Material : Steel

การใช้งาน : ใช้ติดตั้งคู่กับบานเฟรม ทำใ้บาน เปิด-ปิด
แข็งแรง ทำตู้เฟอร์นิเจอร์ที่เป็นบานบานไม้
ไม่ว่าจะเป็นตู้เสื้อผ้า ตู้ครัว ตู้โชว์ ฯลฯ



C-2001 รุ่นมาตรฐาน
C-2002 รุ่นกลาง
C-2003 รุ่นยาว

บานพับก๊วยรุ่น 20 มม. 3D
CLIP ON - SOFT CLOSE



ALSP-02

ยางรองกระจก
สำหรับกระจกหนา 5 มม.
ยาว 3 M.



JF-408W

สกรู M4x8 mm.
สำหรับใช้ยึดจากเหล็กเข้ากับ
ความยาว 8 mm.

FRAME ALUMINIUM PRODUCT 45 mm.

ชุดอุปกรณ์บานเฟรมอลูมิเนียม รุ่น 45 มม.
ALUMINIUM FRAME 45 MM. (PA)

Material : Aluminium 6063

Finish : Custom (Anodize) *สามารถเลือกสีได้

การใช้งาน : ใช้ประกอบเป็นบานตู้พร้อมมือจับ
เช่น บานตู้เสื้อผ้า , บานตู้ครัว เป็นต้น

การติดตั้ง : ใช้ร่วมกับบานพับด้วยรุ่น 35 มม.
หรือ ลูกกลิ้งบานเลื่อน รุ่น SDF-1000W



เฟรมข้าง กว้าง 45 มม.
สำหรับกระจก ทน 5 มม.

ITEM NO

PAL-4501-63-3

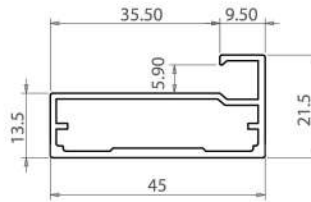

อุปกรณ์สำหรับการติดตั้ง / ACCESSORIES

	SYWSA-0001 ฉากเหล็กเข้ามุมเฟรมอลูมิเนียม รุ่นกรอบกว้าง 45 มม. 42x46 มม.		JF-408W สกรู M4x8 มม. สำหรับใช้ยึดฉากเหล็กเข้ามุม ความยาว 8 มม.
บานพับด้วย			ALSP-02 ยางรองกระจก สำหรับกระจกหนา 5 มม. ยาว 3 M.

เฟรมมือจับอลูมิเนียม รุ่น กรอบกว้าง 45 มม. HANDLE ALUMINIUM FRAME 45 MM. (PA)

* ใช้จับคู่ร่วมกับเฟรมข้าง รหัส PAL-4501-63-3

PICTURE	ITEM NO	DRAWING	LENGTH
	PAL-4502-36-3 เฟรมมือจับอลูมิเนียม กรอบ 45 มม.		3 M.
	PAL-4503-73-3 เฟรมมือจับอลูมิเนียม กรอบ 45 มม.		3 M.
	PAL-4504-34-3 เฟรมมือจับอลูมิเนียม กรอบ 45 มม.		3 M.
	PAL-4505-67-3 เฟรมมือจับอลูมิเนียม กรอบ 45 มม.		3 M.
	PAL-4506-76-3 เฟรมมือจับอลูมิเนียม กรอบ 45 มม.		3 M.
	PAL-4507-70-3 เฟรมมือจับอลูมิเนียม กรอบ 45 มม.		3 M.
	PAL-4508-64-3 เฟรมมือจับอลูมิเนียม กรอบ 45 มม.		3 M.



เฟรมต่อกลาง สำหรับบานตู้สูง กว้าง 45 / 20 mm.
สำหรับกระจกหนา 5 mm.

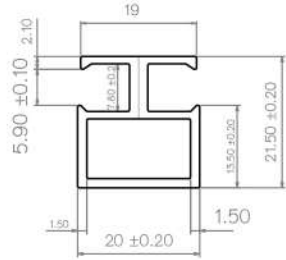

ITEM NO
AL-20-3

เฟรมต่อกลาง
ไว้รับกระจกที่มีความสูงมาก

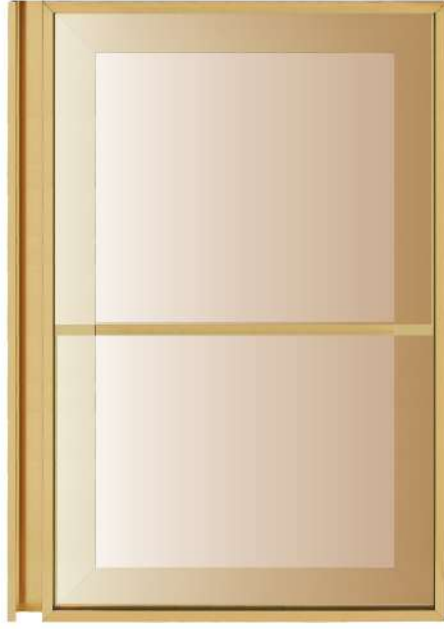

FRAME ALUMINIUM
PRODUCT 45/20 mm.

ชุดอุปกรณ์บานเฟรมอลูมิเนียม รุ่น 45 มม.
(รุ่นต่อกลาง สำหรับบานตู้สูง)
ALUMINIUM FRAME 45/20 MM. (PA)

Material : Aluminium 6063
Finish : Custom (Anodize) *สามารถเลือกสีชุบได้
การใช้งาน : ใช้ประกอบเป็นบานตู้ ตัวแบ่งเฟรม
สำหรับบานสูง เช่น บานตู้เสื้อผ้า
การติดตั้ง : ใช้ต่อเฟรมกลาง เพื่อเพิ่มความสูงของบาน



อุปกรณ์สำหรับติดตั้ง / ACCESSORIES

	SYWSA-0001 ฉากเหล็กขันนูนเฟรมอลูมิเนียม รุ่นรอบกว้าง 45 มม. 42x46 mm.		JF-408W สกรู M4x8 mm. สำหรับใช้ยึดฉากเหล็กขันนูน ความยาว 8 มม.
	SYWSA-0002 ตัวรับเฟรมกลาง 37x16.8 mm.		ALSP-02 ยางรองกระจก สำหรับกระจกหนา 5 มม. ยาว 3 M.
	PALCORNER-20 ฉากเหล็กขันนูนเฟรมอลูมิเนียม รุ่นรอบกว้าง 20 มม. 37.8x32.2x16 mm.		

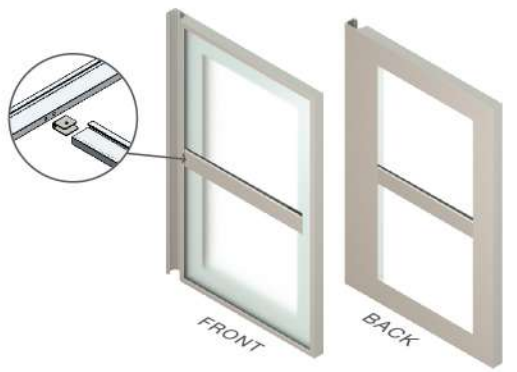



FRAME ALUMINIUM PRODUCT

เจดสีเฟรมแบบลายไม้สามารถทำสีได้ทั้ง

- เฟรมอลูมิเนียม กรอบข้างและมือจับ รุ่น 45 mm.
- เฟรมอลูมิเนียม กรอบข้างและมือจับ รุ่น 20 mm.

ความยาวของเฟรมทำสีลายไม้ขนาด 3 เมตร

เจดสีเฟรมอลูมิเนียมลายไม้ เส้นยาว 3 เมตร
Aluminium Frame Wood Grain



ข้อกำหนดเรื่องการชุบสีเฟรมอลูมิเนียม

1. สีจริงจะตรงกับรูปภาพในแคตตาล็อก
2. งานชุบสีแต่ละ Lot สีที่ติดจะไม่เหมือนกัน หากต้องการ ใช้จำนวนเยอะ แนะนำให้สั่งมาใน Lot เดียวกัน
3. หากสั่งสีแบบเดิมในรอบใหม่ ต้องนำตัวอย่างสีมาเทียบใหม่ทุกครั้ง เพราะสีในแต่ละ Lot จะไม่เหมือนเดิม
4. ควรตรวจเช็คสินค้าก่อนการใช้งานจริง หากมีปัญหาสามารถเคลมสินค้าได้ภายใน 7 วัน



กระจกใส สำหรับเฟรมอลูมิเนียม
GLASS FOR FRAME ALUMINIUM

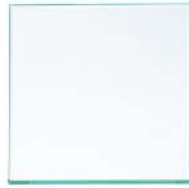

Name : กระจกใสปกติ



Name : กระจกใสสีเขียว



Name : กระจกใสสีฟ้า



Name : กระจกใสสียูโรกรีย์



Name : กระจกใสสีชาทอง



Name : กระจกใสสีดำ



กระจกเงา สำหรับเฟรมอลูมิเนียม
GLASS FOR FRAME ALUMINIUM



Name :
กระจกเงาสีชา



Name :
กระจกเงาสีชาดำ



Name :
กระจกเงาสีดำ



Name :
กระจกเงาสีทอง



Name :
กระจกเงาสีชมพู



Name :
กระจกเงาสีทองสว่าง



Name :
กระจกเงาสี COPPER



Name :
กระจกเงาสีบรอนซ์

ลายกระจกสำหรับเฟรมอลูมิเนียม
PATTERNED GLASS FOR FRAME ALUMINIUM

กระจกลอนเล็ก

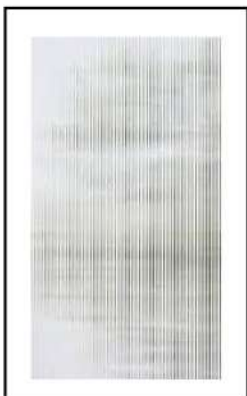

กระจกลอนใหญ่



กระจกลอนใหญ่
พ่นทราย



กระจกฟิวส์



กระจก SPARK



Hardware for wooden doors and aluminum frames.



อุปกรณ์บานยกขึ้น ชนิดบานเดี่ยว เปิด-ปิดขึ้น 3D Single Lift-Up Door System

- มุมเปิด: 100°
- ความกว้างบาน: ไม่เกิน 1200 มม.
- ความสูงบาน: 300-650 มม.
- ความหนาบาน: 16-26 มม.
- ปรับได้ 3 มิติ :
 - มุม (Angle) / ความสูง (Height)
 - ระฆะซ้อน (Overlay)
- ระบบเปิดแบบลอย (Free-floating)
- ปรับแรงพุงและความเร็วปิดได้
- ติดตั้งได้ 2 แบบ :
 - แบบติดผิว (Surface-mounted)
 - แบบฝัง (Recessed-mounted)
- ใช้ได้กับ: บานไม้ / บานกรอบอลูมิเนียม

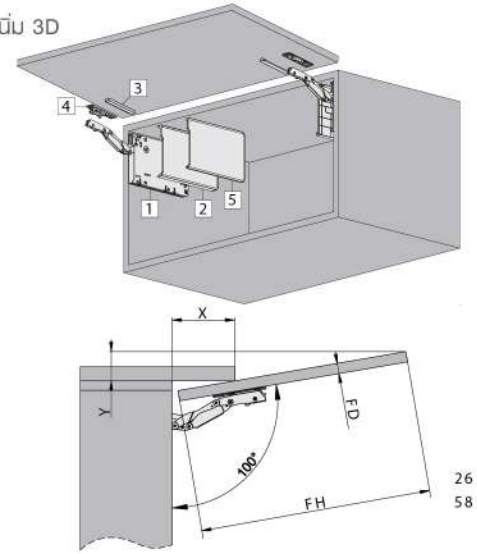

ITEM NO
BH-2020

FD (mm)	16	18	20	22	24
X (mm)	120	108	95	83	70
Y (mm)	Y=FHx0.17-28+FD				
FD	Door panel thickness				
FH	Door panel height				



อุปกรณ์บานยกขึ้นแบบพับชนิดบานคู่ เปิด-ปิดขึ้น 3D Bi-fold Lifting System

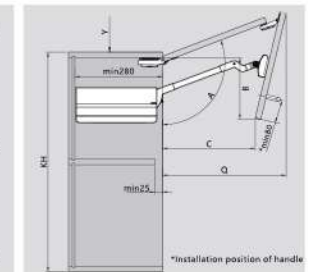
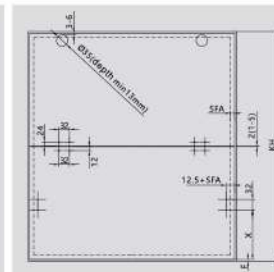
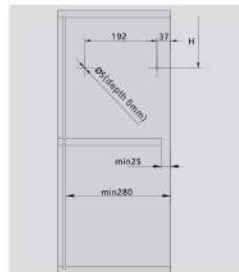

Cabinet height KH (mm)	H (mm)
480-589	KHx0.3-28
590-1040	KHx0.3-57

E.G.
Cabinet height KH=500
H=500x0.3-28=122
Cabinet height KH=800
H=800x0.3-57=183

ITEM NO
BH-3020

Cabinet height KH (mm)	X (mm)	E.G. Cabinet height KH=600 H=600x0.3-57=123 S=358 (see table below) Gap F=2 X=600-358-2=119				
480-1040	KH-H-S-F					
Cabinet height KH (mm)	S (mm)	A (°)	B (mm)	C (mm)	Q (mm)	Y (mm)
480-529	301	-115-105	109-156	257-210	278-323	109-76
530-589	326	-115-105	123-180	280-223	300-354	121-77
590-649	356	-115-105	141-194	308-224	327-384	132-84
650-729	386	-115-102	160-228	335-226	355-428	144-74
730-799	426	-115-105	181-250	372-293	390-450	162-108
800-879	461	-115-105	202-280	404-318	422-494	176-115
890-959	501	-115-105	225-301	440-361	458-529	194-134
990-1040	541	-115-105	245-335	476-405	493-566	214-148

SFA = Door overlay on the side panel
F = Gap

- ความสูงตู้ (Cabinet height): 480 – 1040 mm
- ความหนาบาน: 16 – 28 mm
- รองรับบาน: บานคู่แบบพับ (Bi-fold)
- ใช้ได้กับ: บานไม้ / บานกรอบอลูมิเนียม
- เปิดใช้งานง่าย และสามารถค้างบานได้ทุกตำแหน่ง
- ระบบ Soft-closing ปิดนุ่ม เงียบ
- ปรับตั้งได้ 3 มิติ (ขึ้น-ลง / ซ้าย-ขวา / หน้า-หลัง)

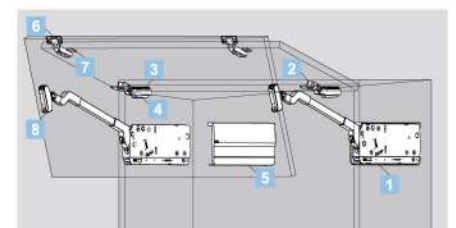

Hardware for wooden doors and aluminum frames.

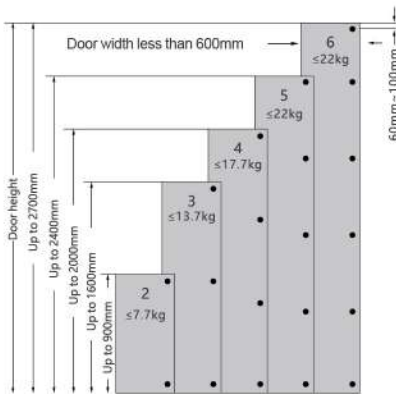

รองรับความสูงตู้: สูงสุด 2700 mm
รองรับความกว้างบาน: 300-600 mm

อุปกรณ์ติดตั้งพร้อม เปิด-ปิดนุ่ม
One Touch Push Open



- ระบบ Touch-to-Open + Soft-Close ในชุดเดียว
- เปิดด้วยท่ากรดเบา ปิดนุ่ม เช็ย
- รองรับบานพับ Soft-close (Pivot-Star Hinges)
- ปรับแรงได้ 3 ระดับ: Light / Medium / Heavy
- ดีไซน์เรียบ พร้อมฟาครอบตกแต่ง
- รองรับบานหลากหลายประเภท: ไม้ / อลูมิเนียม / กระจก
- ใช้ร่วมกับบานพับด้วย

ITEM NO
BH-2020



บานพับด้วย 35 มม. 3D Clip-on Soft-Close พร้อมฟาครอบ
CONCEALED HINGE



- มุมเปิด: 110°
- ความลึกของถ้วยบานพับ: 11.5 มม.
- เส้นผ่านศูนย์กลางของถ้วยบานพับ: 35 มม.
- ช่วงความหนาของบานประตู: 16-26 มม.
- ระยะเจาะที่เป็นไปได้บนบานประตู (K): 3-6 มม.



ITEM NO		
C-3580NI ชาตรง	C-3581NI ชากลาง	C-3582NI ชางอ

บานพับด้วย 35 มม. 3D Clip-on Soft-Close พร้อมฟาครอบ
CONCEALED HINGE



- มุมเปิด: 110°
- ความลึกของถ้วยบานพับ: 11.5 มม.
- เส้นผ่านศูนย์กลางของถ้วยบานพับ: 35 มม.
- ช่วงความหนาของบานประตู: 16-26 มม.
- ระยะเจาะที่เป็นไปได้บนบานประตู (K): 3-6 มม.



ITEM NO		
C-3580B ชาตรง	C-3581B ชากลาง	C-3582B ชางอ

บานพับด้วย 35 มม. 3D Clip On Soft-Close
CONCEALED HINGE



- มุมเปิด: 100°



ITEM NO		
C-3719 ชาตรง	C-3718 ชากลาง	C-3717 ชางอ

บานพับด้วยสำหรับเฟรมอลูมิเนียม 20 มม. 3D Clip-on Soft-Close
ALUMINUM FRAME HINGE



- มุมเปิด: 110°
- ระยะความกว้างของเฟรม : 19-22 มม.



ITEM NO		
C-2004B ชาตรง	C-2005B ชากลาง	C-2006B ชางอ

60
Kgs.

ชุดอุปกรณ์บานเลื่อนสำหรับเฟรมอลูมิเนียม **SDF-1000**
SLIDING DOOR FITTING FOR ALUMINIUM FRAME DOOR



สีดำ (Black)

สีขาว (White)

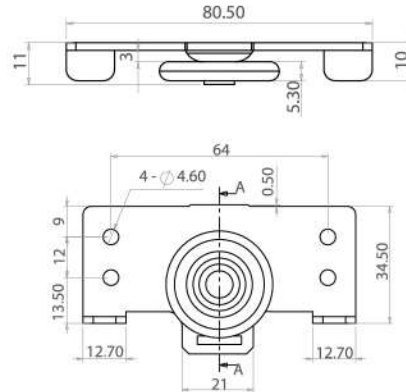

การใช้งาน

1. สำหรับบานสไลด์เดี่ยวและบานสไลด์คู่
2. สามารถรับน้ำหนักได้ถึง 60 Kg.
3. สำหรับบานเลื่อนประตูเฟรมอลูมิเนียม



PICTURE	รหัสสินค้า	ชื่อสินค้า	วัสดุ	สำหรับ 2 บาน	หมายเหตุ
	SDC-45-01	Bottom Running Wheel ลูกกลิ้งวิ่งรางล่าง สำหรับเฟรมอลูมิเนียม	Steel+Plastic เหล็ก+พลาสติก+ลูกกลิ้ง	4 Pcs.	
	SD-45-03	Upper Glide โถงบานเลื่อนบน รูนสัน สำหรับเฟรมอลูมิเนียม	Steel+Plastic เหล็ก+หุ่นพลาสติก	4 Pcs.	
	SD-1000-03	Stopper ตัวหยุดบน รูนสูง	Plastic พลาสติก	2 Pcs.	
	SD-1000-04	Stopper ตัวหยุดบน รูนต่ำ	Plastic พลาสติก	2 Pcs.	
	JF-408W TF-434	สกรูเกลียวมิล M4x8 mm. สกรูเกลียวเหล็ก #4x3/4	Steel เหล็ก	24 Pcs. 4 Pcs.	
	 AL-1000-10-6	รางอลูมิเนียม / Aluminium Track Bottom Track 10.2 mm. รางรูนสัน 10.2 mm.	Aluminium อลูมิเนียม	6 M.	Not in Set
	 AL-1000-15-6	Bottom Track 15 mm. รางรูนสัน 15 mm.	Aluminium อลูมิเนียม	6 M.	Not in Set



ชุดอุปกรณ์บานเลื่อนสำหรับเฟรมอลูมิเนียม **SDFS-1000**
SLIDING DOOR FITTING FOR ALUMINIUM FRAME DOOR



การใช้งาน

1. รับน้ำหนักได้ถึง 50-70Kg.
2. ระบบ Anti Jump และระบบ Soft Close
3. ปิดนุ่มนวลอัตโนมัติ โรยเสียงรบกวน

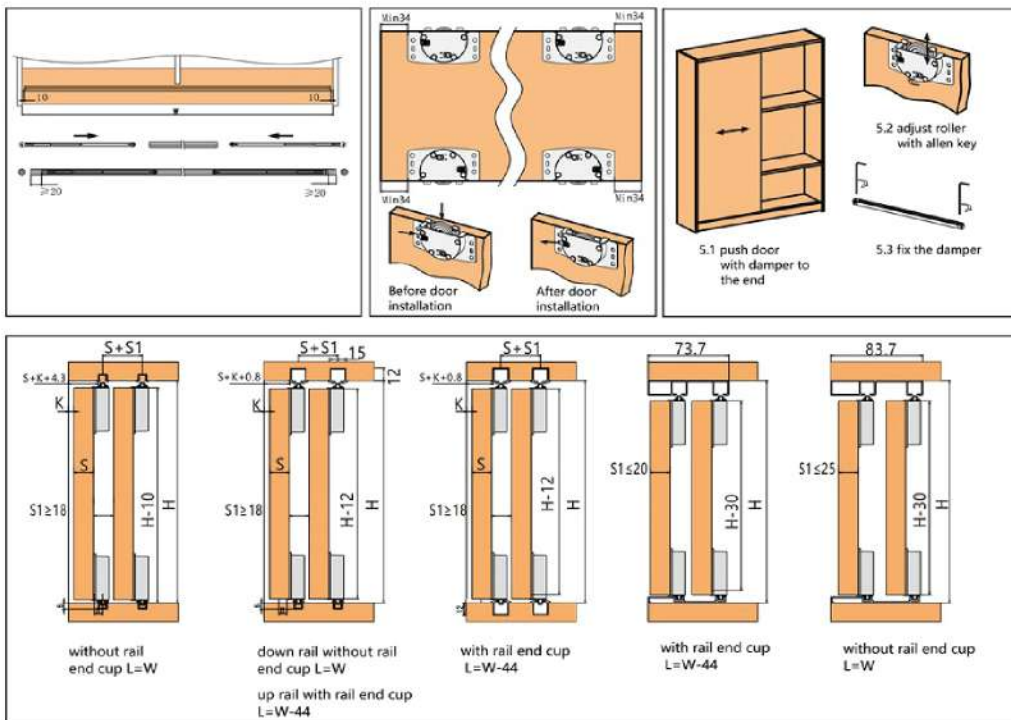

ลูกเลื่อนบานเลื่อน Soft Closr ระบบ Anti-jump กันบานสะรุดหรือกระตาค

PICTURE	รหัสสินค้า	ชื่อสินค้า	วัสดุ	สำหรับ 2 บาน	หมายเหตุ
	SDFS-1000	ชุดลูกเลื่อนสำหรับเฟรมอลูมิเนียม	Steel+Plastic เวิกเหล็ก+ลูกเลื่อน	8 Pcs.	
	ALFS-1000-3	รางอลูมิเนียม ยาว 3 เมตร	Aluminium อลูมิเนียม		Not in Set



ทั้งตู้เสื้อผ้า หรือ ตู้ครัว พร้อมใส่กระจกความหนา 5 มิล ตามรูปแบบและขนาดที่ลูกค้าต้องการ ใช้วัสดุอลูมิเนียมเกรด 6063 คุณภาพดี สามารถเลือกมือจับได้หลายรูปแบบและมีสีสันทันหลากหลาย ถึง 14 เฉดสี เพื่อให้ลูกค้าได้เลือกสรรให้เหมาะสมกับสไตล์ การตกแต่งบ้านเพิ่มความ Modern และ Luxury ให้กับเฟอร์นิเจอร์ของคุณ



คิ้วอลูมิเนียมแบบฟุ้งไม้

สำหรับงานตกแต่งหน้าบานเฟอร์นิเจอร์ หรือผนังห้องต่างๆ
ความยาว 3 เมตร/เส้น



FOR
ELEGANCE DECORATE

คิ้วอลูมิเนียมแบบฟุ้งไม้

ใช้ตกแต่งเฟอร์นิเจอร์ เช่น บานประตู, บานตู้ครัว หรือ ไซ้เพิ่มความสวยงามให้กับผนัง
ทำฝ้าผนัง ไม้ดูเรียบจนเกินไป อีกทั้งยังใช้แบ่งพื้นที่วัสดุที่แตกต่างกัน เพิ่มความหลากหลายในงานตกแต่ง
สามารถนำไปใช้ตกแต่งในงานโครงการต่างๆ เช่น โรงแรม หรือคอนโด โดยมีสียอดนิยม
อย่างเช่น สีทอง, สี Pink Gold ให้ความรู้สึกแบบ Luxury และ สี Anodize สำหรับสไตล์ Modern

สำหรับสถาปนิก, ผู้รับเหมา หรือ เจ้าของบ้าน ใช้ตกแต่งพื้นที่เพื่อให้เกิดเส้นสายที่ดูโดดเด่น หรือนำมา
ประยุกต์ด้วยเทคนิคในการติดตั้ง เช่น คาดเส้นให้เป็นรูปทรงต่างๆ เช่น สัตว์แบบกวางมูม, โยวกันและยังใช้
แบ่งพื้นที่เพื่อช่วยทำเฟอร์นิเจอร์, บานตู้ หรือผนังที่ดูธรรมดาให้มีลวดลายที่สะดุดตายิ่งขึ้น.



คิ้วอลูมิเนียมแบบฟังกไม้ สำหรับตกแต่ง
T-SHAPE ALUMINIUM



Material : Aluminium

ALSDF-8258-3

ALSDF-1009-3

ALSDF-1509-3

ALSDF-2009-3

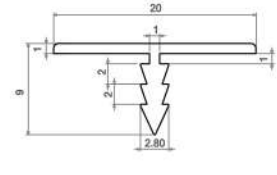
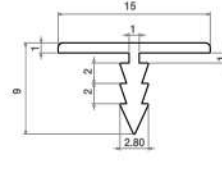
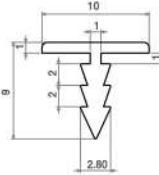
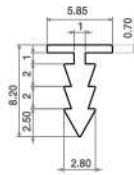

ITEM NO	DIMENSION	LENGTH
ALSDF-8258-3	5.85x8.2x0.70 mm.	3 M.
ALSDF-1009-3	10x9x1.0 mm.	3 M.
ALSDF-1509-3	15x9x1.0 mm.	3 M.
ALSDF-2009-3	20x9x1.0 mm.	3 M.

คิ้วอลูมิเนียม รุ่นมีปีก 1 ข้าง
T-SHAPE ALUMINIUM WITH FLANGE



Material : Aluminium

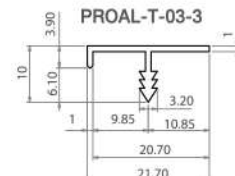
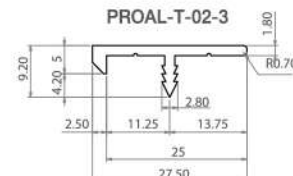
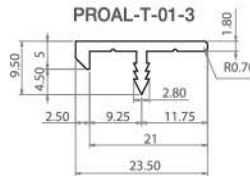

ITEM NO	DIMENSION	LENGTH
PROAL-T-01-3	23.5x9.5x1.8 mm.	3 M.
PROAL-T-02-3	27.5x9.2x1.8 mm.	3 M.
PROAL-T-03-3	21.7x10x1.0 mm.	3 M.

คิ้วอลูมิเนียม รุ่นมีปีก 2 ข้าง
T-SHAPE ALUMINIUM WITH DOUBLE FLANGES



Material : Aluminium

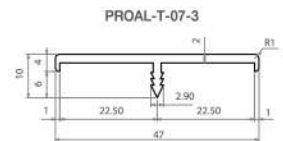
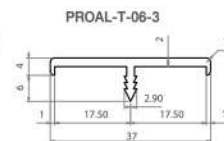
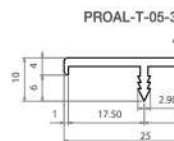
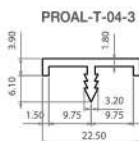

ITEM NO	DIMENSION	LENGTH
PROAL-T-04-3	22.5x10x1.5 mm.	3 M.
PROAL-T-05-3	25x10x1.0 mm.	3 M.
PROAL-T-06-3	37x10x1.0 mm.	3 M.
PROAL-T-07-3	47x10x1.0 mm.	3 M.

คิ้วอลูมิเนียมตัวยู
U-SHAPE ALUMINIUM

Material : Aluminium

ITEM NO	DIMENSION(WxHxT)	LENGTH
PROAL-U-01-3	5x5x1.2 mm.	3 M.
PROAL-U-02-3	6x10x1.2 mm.	3 M.
PROAL-U-03-3	10x15x1.3 mm.	3 M.
PROAL-U-04-3	10x10x1.3mm.	3 M.
PROAL-U-05-3	20x10x1.3 mm.	3 M.
PROAL-U-06-3	25x10x1.4 mm.	3 M.
PROAL-U-07-3	12.7x13.4 mm.	3 M.

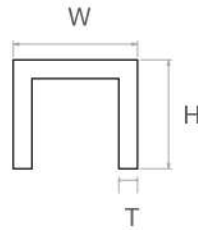

คิ้วอลูมิเนียมตัวยู แบบมีปีก
U-SHAPE ALUMINIUM

Material : Aluminium

ITEM NO	DIMENSION	LENGTH
PROAL-U-08-3	7x6x1.1 mm.	3 M.

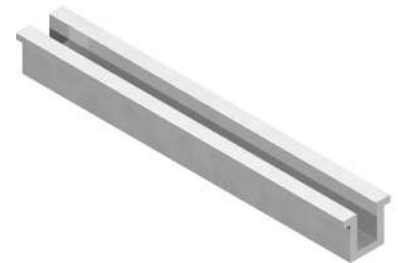
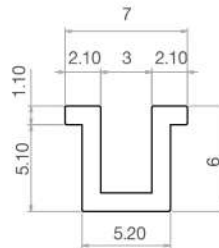

อลูมิเนียมแบบแผ่น ไซ้ทาวสติ
FLAT ALUMINIUM

Material : Aluminium

ITEM NO	DIMENSION	LENGTH
ALSDF-1001-3	1 mm.	3 M.

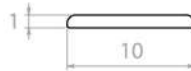

ฉากอลูมิเนียม ตัวแอล (สำหรับติดตั้งมุมขอบเฟอร์นิเจอร์)
FLAT ALUMINIUM

Material : Aluminium

ITEM NO	DIMENSION	LENGTH
PROAL-L-060612-3	6x6x1.2 mm.	3 M.
PROAL-L-101010-3	10x10x1 mm.	3 M.
PROAL-L-151512-3	15x15x1.2 mm.	3 M.
PROAL-L-202013-3	20x20x1.3 mm.	3 M.
PROAL-L-252515-3	25x25x1.5 mm.	3 M.
PROAL-L-1272512-3	12.7x25x1.2 mm.	3 M.

